

Vous êtes employé (e) à l'entrepôt de la centrale d'achat produits Alimentaires AUPREZ de Lille. Cet entrepôt réceptionne, stocke, prépare les commandes de produits alimentaires pour tous les magasins (hypermarché, supermarché, supérette) du groupe AUPREZ. Il reçoit des marchandises de différents fournisseurs

1er travail :

Votre responsable vous remet une représentation schématique en coupe de l'entrepôt. (annexe 1)

1. Indiquez sur cette représentation les différentes zones :
 - d'expédition
 - de stockage
 - de réception
 - de préparation.
2. Précisez sur cette même annexe la fonction de chaque zone.

Maintenant que vous connaissez la structure de l'entrepôt, avant de vous délivrer une autorisation de conduite, votre responsable veut tester vos aptitudes à la conduite d'engins de manutention. Il vous remet 2 fiches que vous devez remplir .

2ème travail :

- Complétez les annexes 2 et 3.

Enfin, votre responsable vous demande d'effectuer la réception d'une livraison de fruits et légumes de la S.A.R.L DUPOIS et FILS.

3ème travail :

- A partir du bon de commande (annexe 4) et du bon de livraison (annexe 5), effectuez le contrôle quantitatif des produits. On suppose que le contenu du colis correspond à ce qui est indiqué sur le bon de livraison. Relevez d'éventuelles erreurs sur le bon de livraison.
- Le contrôle quantitatif est-il suffisant ? Pourquoi ?

Réponse :

La qualité des produits doit être vérifiée. C'est très important pour limiter la perte.

BEP : 1 point CAP : 2 points

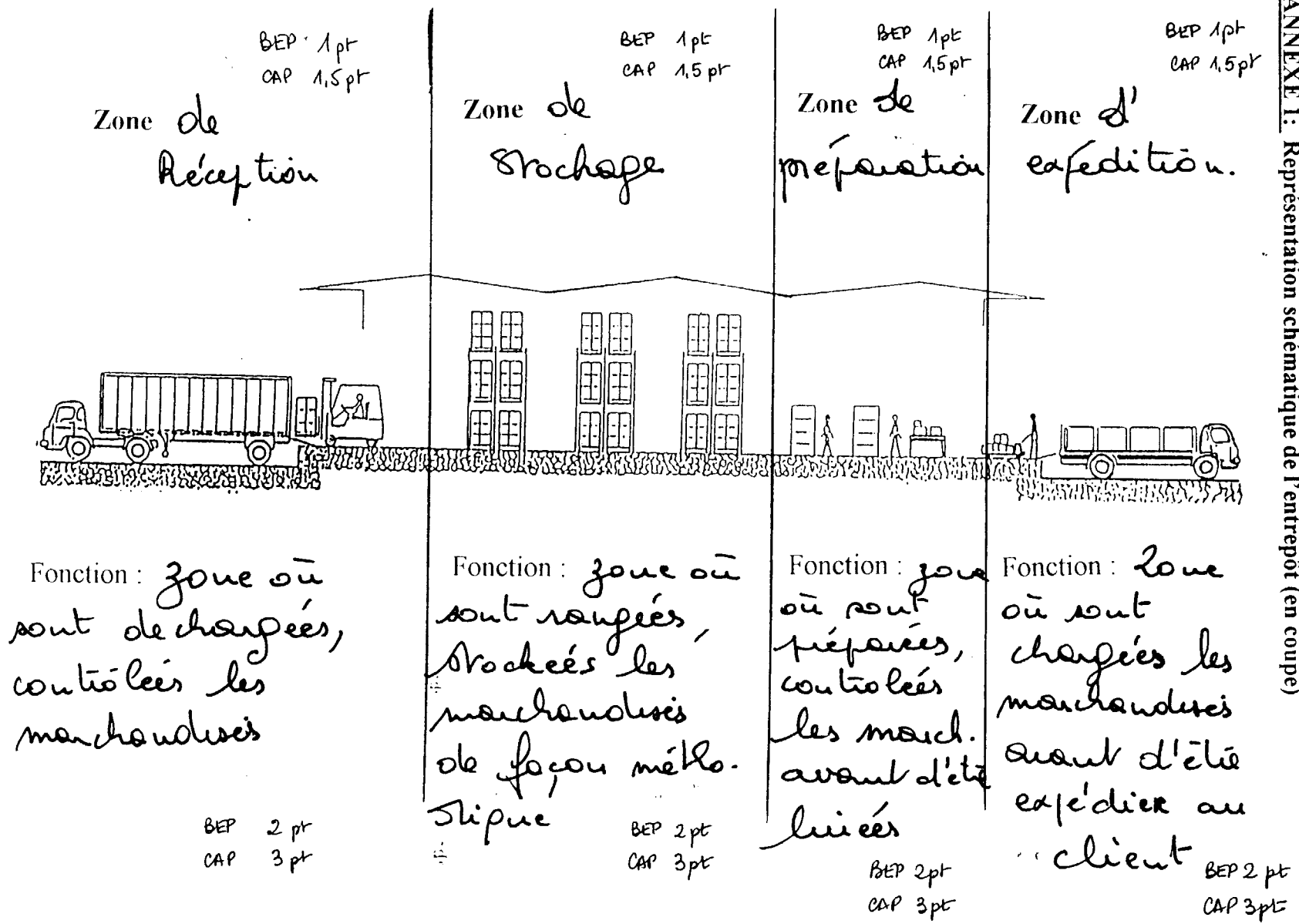

ANNEXE 2: Complétez le schéma n°1 à l'aide du document 1

Document n°1 : Description générale d'un chariot élévateur



Schéma n°1 : Indiquez en face de chaque numéro, le point du chariot à contrôler

3 x chaînes
 2 pt
 5 2 pt
 Niveau x
 4 2 pt
 2 pt
 2 pt
 2 pt
 6 4 pt
 1 2 pt
 Essais de
 - freins
 - avertisseur
 - système de levage.

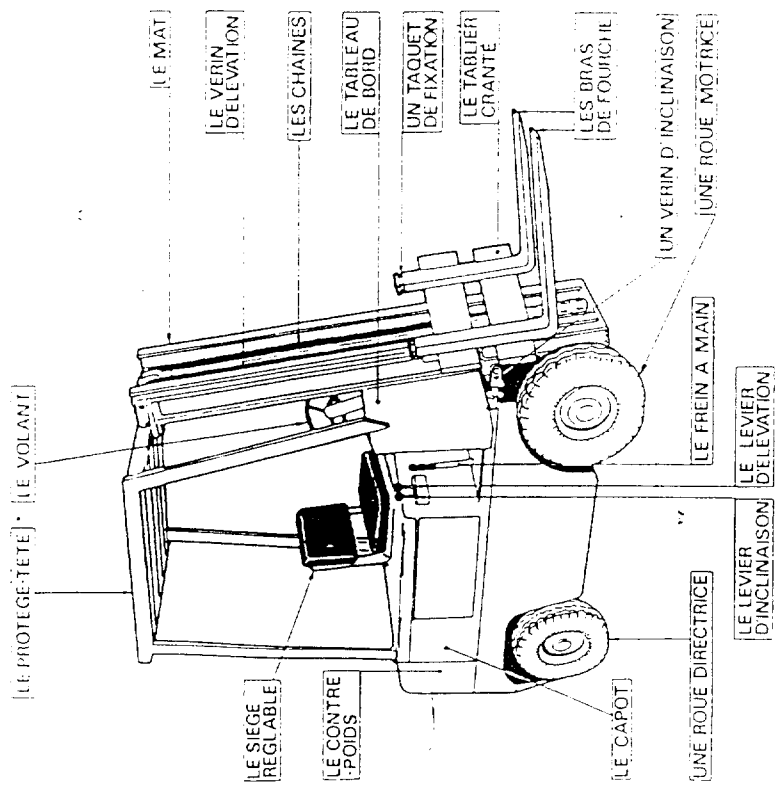
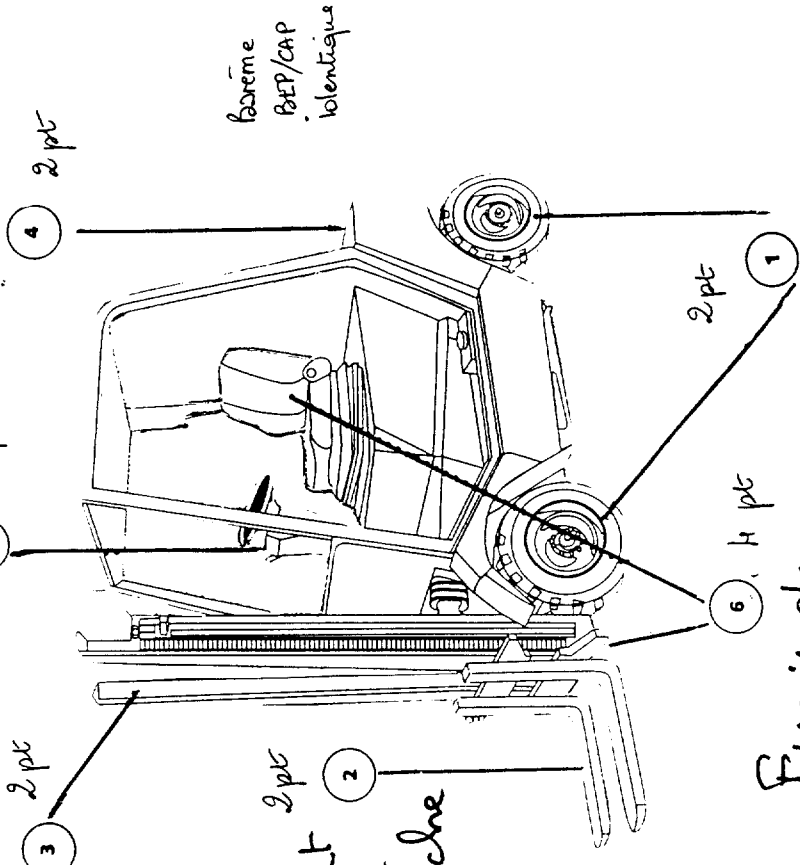

ANNEXE 3:

1) Indiquez les consignes générales de conduite et de circulation correspondant à chaque dessin, dans le cadre prévu à cet effet.

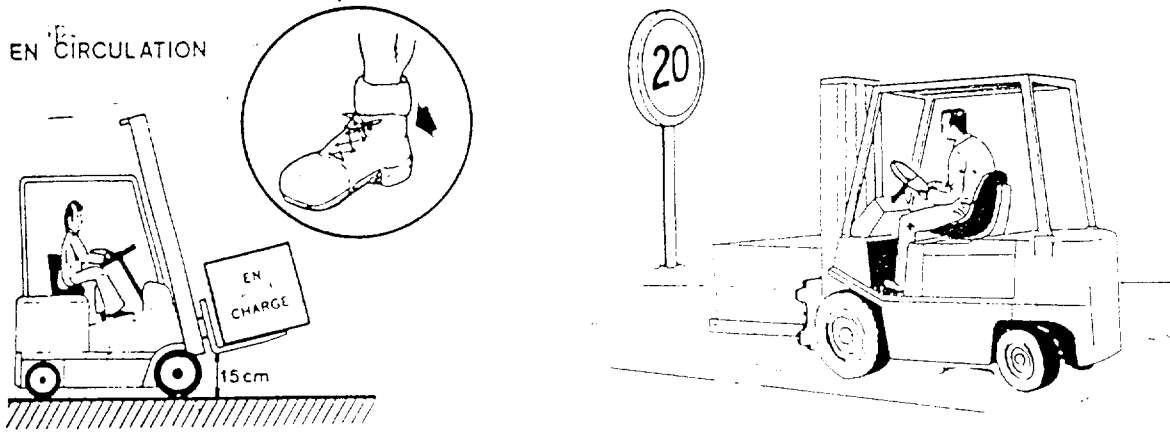

<p>- porter chaussures de sécurité - Circuler foudre 15 cm au sol</p>	<p>Restez maître de sa vitesse (20 km/h).</p>
---	---

2 pt BEP / CAP

2 pt BEP / CAP

ESPACEMENT

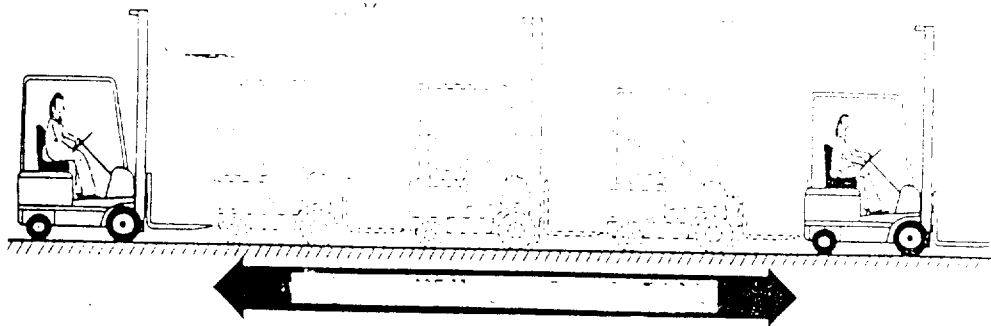

Distance entre 2 chariots : 3 longueurs de chariots identiques à celui que je conduis.

2 pt BEP / CAP

ANNEXE 5: Le bon de livraison

SARL DUPOIS & Fils 149 Chemin du Jardin d'Eden 59 890 JARDINCOURT Tél: 02 57 89 57 43		<h2 style="margin: 0;">BON DE LIVRAISON</h2>	
<div style="border: 1px solid black; padding: 5px; display: inline-block;"> ENTREPOT AUPREZ 59000 LILLE </div>			
Livraison n° 5876		Date 13/06/01	
Votre commande N° 4780		du 08/05/01 N° d'enregistrement de la cde: 6974	
Références	Désignation	Qté livrée	Observation
BA457	Bananes	12 -	
PO831	Pommes <u>Boscoop</u>	48	<i>golden commandées</i>
TO001	Tomates d'Espagne	36 -	
LA820	Laitues	20 -	<i>BEP 2 pt CAP 2,5 pt</i>
CL183	Clémentines Maroc	20 -	
OR557	Oranges Naveline	24 -	
CH420	Choux	48 -	<i>BEP 2pt CAP 2,5 pt</i>
EN147	Endives du Nord	<u>20</u> →	<i>40 commandées</i>
AÑ088	Ananas	12 →	<i>pas commandées</i>
PT821	Pommes de terre Charlotte	100 -	<i>BEP 2pt CAP 2,5 pt</i>
<i>Jaupue</i>		<i>choux fleurs reçu choux . BEP 1pt CAP 2,5 pt</i>	
Expédition le 13/06/01		Par route	
Nombre de colis 21 colis		Poids total 320 kg	

ANNEXE 6*BEP : 1 point par ligne**CAP : 2 points par ligne*







DESIGNATION	GROUPE	FAMILLE
1- Huile ISIO.	Epicerie	Huiles
2- 36 Escargots de bourgogne Surgelés.	Produits frais	Surgelés Autres produits surgelés Poissons, mollusques, surgelés
3- Velouté de potiron (sachet).	Epicerie	Potage
4- Joker bocal pur jus d'orange.	Boisson	Jus et boisson aux fruits
5- Cidre.	Boisson	Cidre
6- Chou rouge Cat : 1 orig : hollande.	Produits frais	Légumes
7- Haricots verts Bonduelle (conserven).	Epicerie	Conserves
8-Eau minérale Evian.	Boisson	Eau minérale
9-Lait Baby Junior 10 Mois à 3 ans (brique).	Produits frais	Lait stérilisé Boite de lait Diététique infantile
10-Jambon sec Auvergne qualité supérieur.	Produits frais	Salaison Charcuterie

BEP : 1 point par ligne CAP : 2 point par ligne

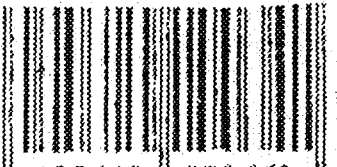
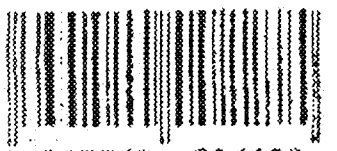
INFORMATIONS CONCERNANT LE NOUVEAU PRODUIT

N°	Nature de l'information
1	COMPOSITION VALEUR NUTRITIONNELLE
2	MARQUE
3	LABEL BIO SIGNE DE QUALITÉ
4	SERVICE INFORMATION CONSOMMATEUR
5	DÉSIGNATION DU PRODUIT
6	CONTENANCE
7	CODE BARRE
8	LABEL ÉCOLOGIE LOGO POINT VERT
9	MODE DE CONSERVATION
10	DATE LIMITE DE CONSOMMATION DATE DE PÉREMPTION DLUO

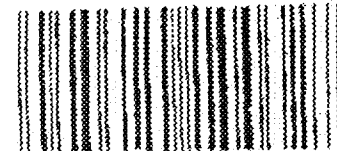
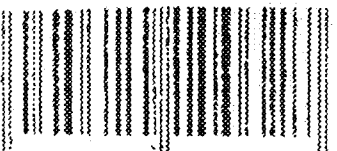
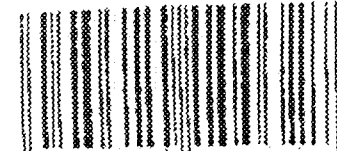
LISTE DES CODES-BARRES

N°	CODES	N°	CODES
1	 3 108440 032807	6	 3 108440 032669
2	 3 017760 826129	7	 7 311070 330571
3	 5 410081 201398	8	 5 000183 935149
4	 5 710412 001671	9	 8 311077 333577
5	 4 000276 731307	10	 3 108440 030704

Indiquez les numéros des produits provenant du même fournisseur :

1, 6, 10

BEP / CAP 1 pt par n°

Lettre de réclamation

Centrale d'achat **AUPREZ**

59000 LILLE

Réserve

N/ Commande n° du
V/ Livraison n° (1) du (1)

MATINES
11 rue St Sulpice) (2)
65000 LONGANS

à Lille le (1)

Messieurs,

Nous vous informons, qu'un certain nombre de produits de la livraison n°

du présente l'un des problème suivants:

- conditionnement (2)
- produits manquants
- date de péremption dépassée
- de code barre

En conséquence, nous vous demandons de prendre contact avec notre société afin de régulariser la situation.

Nous vous prions d'agréer, Messieurs, nos salutations distinguées.

ANNEXE 10

Référence : 3110		Méthode d'évaluation : Premier entrée - Premier sortie FIFO									
DATE	NATURE ET NUMERO DE DOCUMENT	ENTREES			SORTIES			STOCK			
		Q	PU	MONTANT	Q	PU	MONTANT	Q	PU	MONTANT	
01/05								500	3F70	1850F	<u>BEP</u>
03/05	N°123				150	3F70	555F	350	3F70	1295F	2
08/05	N°53	200	3F50	700F				350	3F70	1295F	2
								200	3F50	700F	1
30/05	N°143				250	3F70	925F	100	3F70	370F	2
								200	3F50	700F	1
06/06	N°180				100	3F70	370F	50	3F50	175F	2
					150	3F50	525F				1
18/06	N°60	500	3F30	1650F				50	3F50	175F	2
								500	3F30	1650F	1
20/06	N°199				50	3F50	175F	250	3F30	825F	2
					250	3F30	825F				1

ENTREPOT alimentaire AUCHAN 59000 LILLE		FACTURE		
- 0,5 point par erreur		Facture N° 03105 Date :15.05.01		
Adressée à : Supermarché Mr Aublé 54, rue des Champs 76730 Soigny les Elbeuf		Livrée à : Supermarché Mr Aublé 54, rue des Champs 76730 Soigny les Elbeuf		
Référence de la commande	Date de livraison	Expédition	Mode de paiement	
05804/01	15.05.01	route	Chèque - 30 jours fin de mois	
Référence	Désignation	Prix Unitaire HT	Quantité	Montant
23 11 4	2 Quiches lorraines cuites- Picard	16F30	20	326F00
33 03 5	Tartes feuilletée lorraine poitrines fumées-Picard	24 F20	12	290F40
23 28 3	4 Blénis- Picard	16F30	10	163F00
01 31 1	2 soufflés au jambon fromage (115 gr)	14F30	13	189F80
33 28 3	4 croissants au jambon (100 gr) GOLDLINE	23F60	17	401F20
18 09 3	Beurre Escargot (saucisson) pour farces-grillades	13F30	10	Rupture de stock
23 96 6	24 mini tartelette - Picard (320gr)	27F40	10	274F00
- 1 point par erreur de ligne			TOTAL H.T	1644F40
			TVA 5,5%	90F44
			Frais de livraison	Franco
TOTAL TTC				1734F.84

13 points de pénalités au maximum pour la facture