

DANS CE CADRE	Académie :	Session :
	Examen :	Série :
	Spécialité/option :	Repère de l'épreuve :
	Epreuve/sous épreuve :	
	NOM	
	(en majuscule, suivi s'il y a lieu, du nom d'épouse)	
Prénoms :	n° du candidat	<input type="text"/>
Né(e) le :	(le numéro est celui qui figure sur la convocation ou liste d'appel)	
NE RIEN ÉCRIRE	EP2 - Parties 1 et 2	

Compétences	Tâches à réaliser	CAP
C1.4 Caractériser une procédure de distribution	Plans détaillés à compléter	X
C5.3 Piloter l'engin de manutention	Réglementation relative aux engins et systèmes	X
C2.2 Contrôler les quantités de produits	Comparaison entre le bon de commande et le bon de livraison.	X
C1.3 Caractériser le produit	Famille de produit à retrouver	X
C1.2 Décoder les informations	Enumération des différentes mentions figurant sur l'emballage	X
C1.2 Décoder les informations	Interprétation du contenu de l'information	X

NE RIEN ÉCRIRE DANS CE CADRE

Première partie

Vous êtes employé (e) à l'entrepôt de la centrale d'achat produits Alimentaires AUPREZ de Lille. Cet entrepôt réceptionne, stocke, prépare les commandes de produits alimentaires pour tous les magasins (hypermarché, supermarché, supérette) du groupe AUPREZ. Il reçoit des marchandises de différents fournisseurs

1er travail :

Votre responsable vous remet une représentation schématique en coupe de l'entrepôt. (annexe 1)

1. Indiquez sur cette représentation les différentes zones :
 - d'expédition
 - de stockage
 - de réception
 - de préparation.
2. Précisez sur cette même annexe la fonction de chaque zone.

Maintenant que vous connaissez la structure de l'entrepôt, avant de vous délivrer une autorisation de conduite, votre responsable veut tester vos aptitudes à la conduite d'engins de manutention. Il vous remet 2 fiches que vous devez remplir .

2ème travail :

- Complétez les annexes 2 et 3.

Enfin, votre responsable vous demande d'effectuer la réception d'une livraison de fruits et légumes de la S.A.R.L DUPOIS et FILS.

3ème travail :

- A partir du bon de commande (annexe 4) et du bon de livraison (annexe 5), effectuez le contrôle quantitatif des produits. On suppose que le contenu du colis correspond à ce qui est indiqué sur le bon de livraison. Relevez d'éventuelles erreurs sur le bon de livraison.
- Le contrôle quantitatif est-il suffisant ? Pourquoi ?

Réponse :

NE RIEN ÉCRIRE DANS CE CADRE

Deuxième partie

Vous poursuivez vos activités au sein de l'entrepôt AUPREZ. Ce dernier est divisé en trois zones qui correspondent aux trois familles de produits alimentaires.

4e travail :

Avant d'effectuer la mise en stock de produits, retrouvez la famille et le groupe auxquels appartient chaque produit présenté en annexe 6 , aidez-vous du document 2.

5e travail :

Vous devez effectuer un nouveau référencement. Votre responsable vous demande d'identifier les différentes informations figurant sur le conditionnement.

A l'aide du document 3 , complétez le tableau en annexe 7.

6e travail :

Vous travaillez avec le gestionnaire des stocks sur la livraison du 13/06/2001 (numéro 1550). Il vous signale qu'un certain nombre de produits, provenant d'un même fournisseur (code entreprise : 08440), présente des problèmes de conditionnement Après avoir pris connaissance du document 4,

Nom et adresse du fournisseur : *MATINES - 11 rue Saint Sulpice – 65000 LONGANS*

1. Précisez et indiquez sur l'annexe 8 les produits provenant du même fournisseur .
2. Signalez à ce fournisseur les différentes anomalies en complétant la lettre type (annexe 9).

NE RIEN ÉCRIRE DANS CE CADRE

ANNEXE 1: Représentation schématique de l'entrepôt (en coupe)

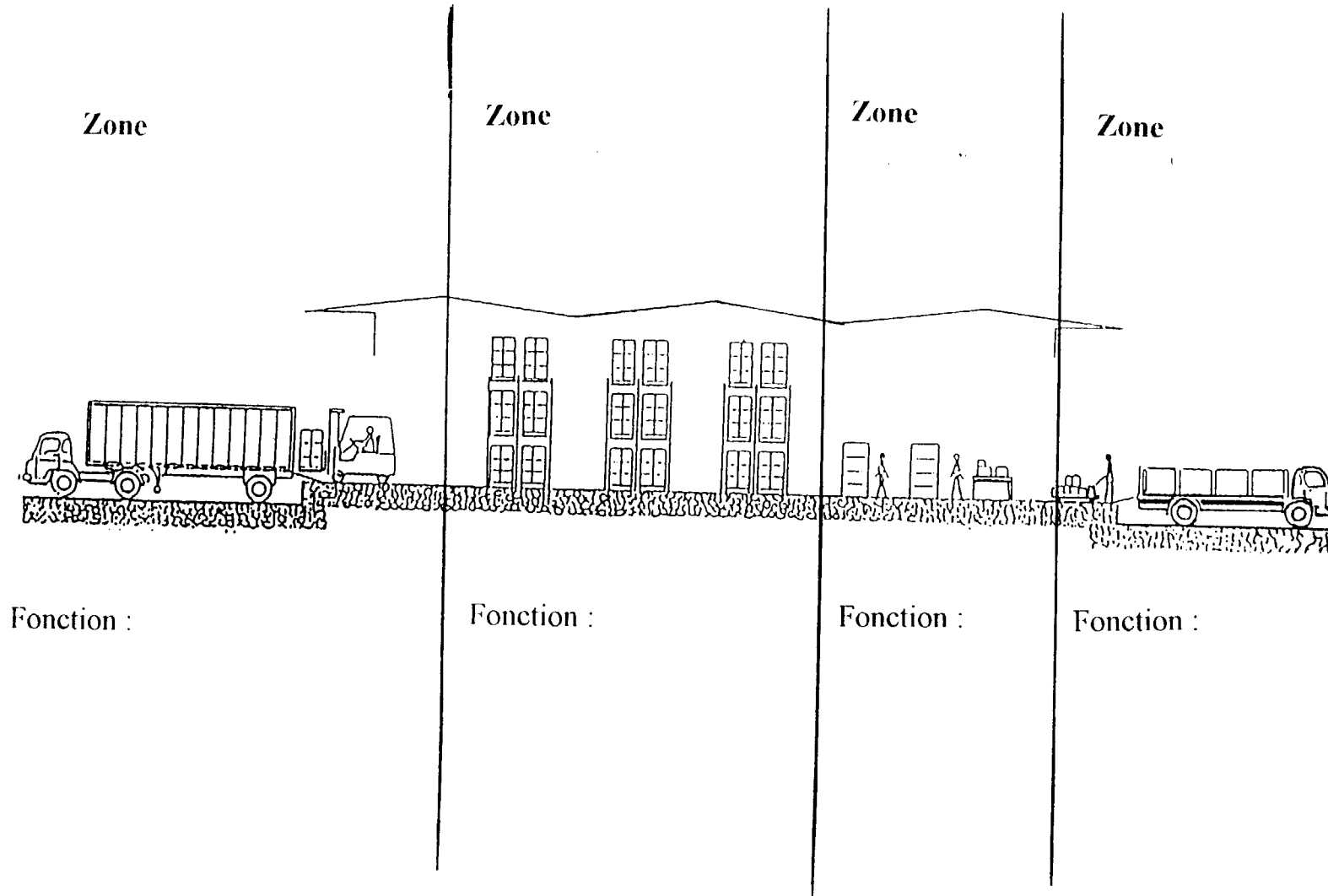

ANNEXE 2: Complétez le schéma n°1 à l'aide du document 1

Document n°1 : Description générale d'un chariot élévateur



Schéma n°1 : Indiquez en face de chaque numéro, le point du chariot à contrôler



NE RIEN ÉCRIRE DANS CE CADRE

NE RIEN ÉCRIRE DANS CE CADRE

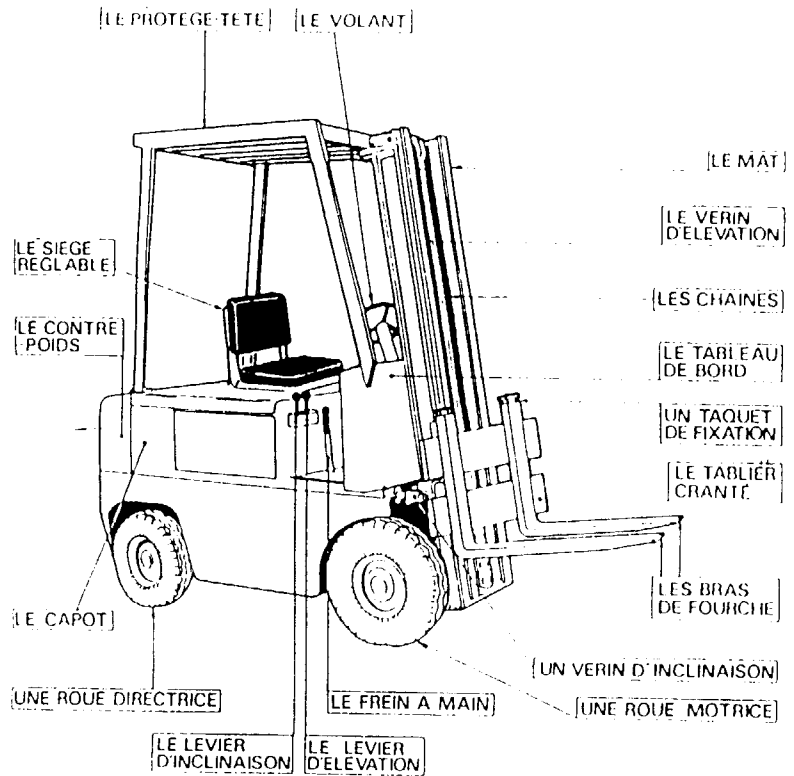
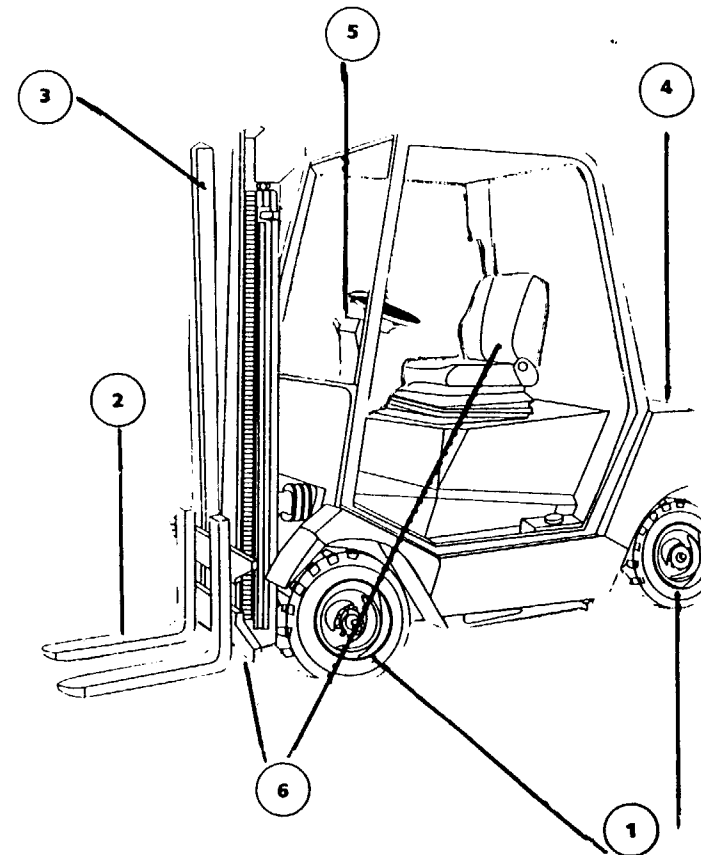
ANNEXE 3:

Indiquez les consignes générales de conduite et de circulation correspondant à chaque dessin, dans le cadre prévu à cet effet.

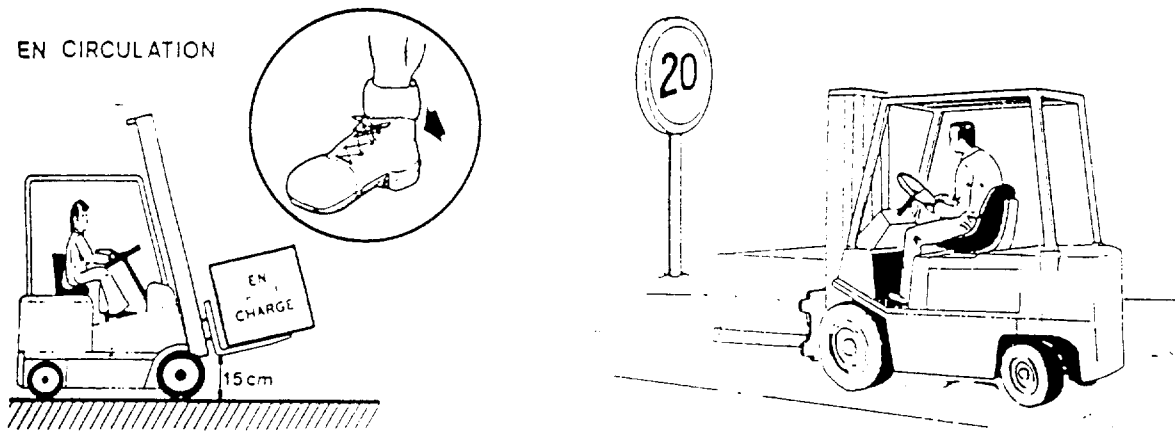

--	--

ESPACEMENT

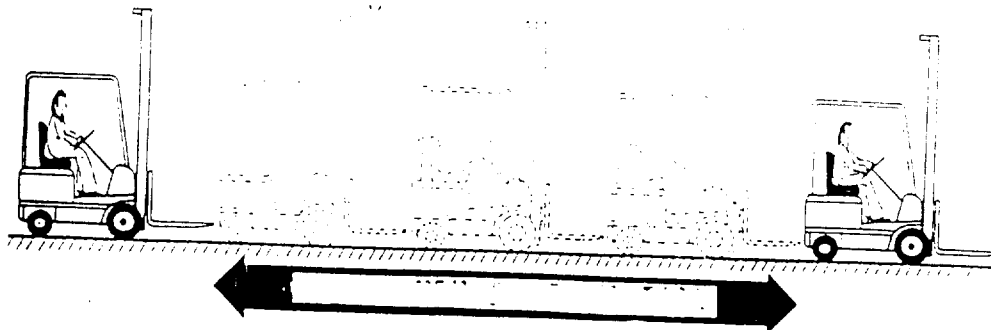

--	--

NE RIEN ÉCRIRE DANS CE CADRE

ANNEXE 4 : Bon de commande

Entrepot AUPREZ 59000 LILLE		<u>BON DE COMMANDE</u>	
		N° 4780	Date : 08/06/01
		SARL DUPOIS & Fils 149 chemin du jardin d'Eden 59890 JARDINCOURT	
Référence	Désignation	Unité	Quantité
TO001	Tomates d'Espagne	Kg	36
PO031	Pommes Golden	Kg	48
BA457	Bananes	Kg	12
EN147	Endives du Nord	Kg	40
LA820	Laitues	Pièce	20
CL183	Clémentines du Maroc	Kg	20
OR577	Oranges Naveline	Kg	24
CF421	Choux fleurs	Pièce	48
PT821	Pommes de terre Charlotte	Kg	100

NE RIEN ÉCRIRE DANS CE CADRE

ANNEXE 5: Bon de livraison

SARL DUPOIS & Fils 149 Chemin du Jardin d'Eden 59890 JARDINCOURT Tél: 02 57 89 57 43		BON DE LIVRAISON	
		ENTREPOT AUPREZ 59000 LILLE	
Livraison n° 5876		Date 12/06/01	
Votre commande N° 4780		du 08/05/01	N° d'enregistrement de la cde: 6974
Références	Désignation	Qté livrée	Observation
BA457	Bananes	1	
PO831	Pommes Boscoop	2	
TO001	Tomates d'Espagne	48	
LA820	Laitues	36	
CL183	Clémentines Maroc	20	
OR557	Oranges Naveline	20	
CH420	Choux	24	
EN147	Endives du Nord	48	
AN088	Ananas	20	
PT821	Pommes de terre Charlotte	12 100	
Expédition le 12/06/01		Par route	
Nombre de colis : 21 colis		Poids total : 320 kg	

NE RIEN ÉCRIRE DANS CE CADRE

ANNEXE 6

DESIGNATION	GROUPE	FAMILLE
1. Huile ISIO.		
2. 36 Escargots de bourgogne Surgelés.		
3. Velouté de potiron (sachet).		
4. Joker bocal pur jus d'orange.		
5. Cidre.		
6. Chou rouge Cat : 1 orig : Hollande.		
7. Haricots verts Bonduelle (consERVE).		
8. Eau minérale Evian.		
9. Lait Baby Junior 10 Mois à 3 ans (brique).		
10. Jambon sec Auvergne de qualité supérieure.		

LES TROIS GROUPES DE LA NOMENCLATURE ALIMENTAIRE

A - Épicerie

- | | |
|---|---|
| <p>1 - Biscottes et assimilés
Biscottes (avec sel de régime)
Pain grillé, pain braisé
Assimilés divers (gressins, languets, toasts)</p> <p>2 - Biscuiterie - pain d'épice - pâtisserie industrielle
Biscuits apéritifs extrudés et autres produits
Biscuits aux oeufs
Gaufres, gaufrettes et crêpes
Casse-croûte
Pain d'épice
Pâtisserie industrielle
Biscuits secs au beurre
Biscuits secs ordinaires
Assortiments
Biscuits enrobés de chocolat
Biscuits pâtisseries
Goûters briochés, fourrés et secs</p> <p>3 - Cafés - chicorées - extrait de malt
Cafés (en grains, moulu, soluble, lyophilisé, décaféiné)
Chicorées
Extraits de malt
Mélange (café, chicorée, malt, lait)</p> <p>4 - Petits déjeuners
Petits déjeuners aromatisés
Chocolats en poudre
Céréales
Pâtes à tartiner</p> <p>5 - Thés - infusions
Thés (en feuilles, sachets, solubles)
Infusions (en feuilles, sachets, solubles)</p> <p>6 - Chocolats
Chocolats en tablettes
Confiserie de chocolat
Confiserie spéciale de fête</p> <p>7 - Confiserie
Bonbons, caramels, nougats
Pâtes de fruits
Pastilles
Chewing-gums</p> | <p>Sucettes, sucres d'orge
Marrons glacés
Fruits fourrés et confits</p> <p>8 - Desserts tout prêts
Desserts tout prêts
Desserts en poudre à préparer
Préparations pour glaces et desserts à glacer
Produits pour la pâtisserie</p> <p>9 - Laits (boîtes - tubes)
Laits concentrés
Laits en poudre</p> <p>10 - Farines - semoules
Farines
Semoules
Préparations à base de pommes de terre
Divers (floraline, maïzena, tapioca)</p> <p>11 - Pâtes alimentaires</p> <p>12 - Fruits et légumes secs
Fruits secs
Légumes secs
Riz
Fruits et légumes lyophilisés
Fruits secs salés et grillés pour apéritifs</p> <p>13 - Potages - bouillons
Bouillons (barres, tablettes, bouteilles)
Potages en boîtes
Potages en sachets déshydratés
Potages instantanés</p> <p>14 - Condiments et sauces
Câpres, cornichons, hors-d'oeuvre, olives, oignons
Gelée, gelée-madère, arômes vinaigrés
Mayonnaises
Moutardes
Sauces
Sauces déshydratées et aides culinaires</p> <p>15 - Poivres et épices</p> <p>16 - Sels</p> |
|---|---|

- Huiles
 - Vinaigres
 - Sucres
 - Confitures - fruits au sirop
 - Compotes
 - Confitures, gelées, marmelades
 - Miel
 - Fruits au sirop
 - Crèmes de marrons
 - 1 - Conserves de légumes
 - 2 - Conserves de poissons
 - 3 - Conserves de viandes
 - 4 - Plats cuisinés et à préparer
 - 5 - Diététique infantile
 - Aliments déshydratés
 - Préparations en pots de verre
 - Jus de fruits, jus de légumes
 - Autres aliments
 - 6 - Produits diététiques
 - 7 - Aliments pour animaux
 - 3 - Produits d'épicerie fine
- 3 - Boissons**
- 0 - Limonades - sodas - jus de fruits - sirop
 - Limonades
 - Sodas, tonics et colas
 - Jus de boissons aux fruits
 - Sirops
 - Poudres et concentrés pour boissons aux fruits
 - 1 - Bières - cidres
 - Bières
 - Cidres
 - 2 - Eaux minérales
 - Eaux minérales
 - Eaux de source
 - Vins courants - vins de marque - vins de pays
 - Vins supérieurs et d'appellation d'origine

Vins étrangers

- 35 - Champagne
- 36 - Mousseux
- 37 - Apéritifs
 - Apéritifs anisés
 - Apéritifs blancs
 - Apéritifs rouges
 - Apéritifs sans alcool
 - Vins doux naturels
 - Vins de liqueur
- 38 - Alcools - eaux de vie - liqueurs
 - Armagnac
 - Cognac
 - Eaux de vie et alcools de tables
 - Liqueurs, fruits à la liqueur, fruits à l'eau de vie
 - Rhums et punches
 - Whiskies et bourbons (scotch, canadian, irish, bourbon)
 - Alcools étrangers
 - Gin
 - Vodka
 - Divers
- 39 - Vins pétillants

C - Produits frais

- 40 - Pain - pâtisserie fraîche
 - Pain (courants et conditionnés)
 - Pâtisserie fraîche et entremets
 - Articles de boulangerie
- 41 - Crèmes glacées, surgelés
 - Crèmes, gâteaux et entremets glacés
 - Fruits surgelés
 - Légumes surgelés
 - Viandes, volailles et charcuteries surgelées
 - Poissons, mollusques et crustacés surgelés
 - Pâtisserie sucrée et salée à base de pâte
 - Plats cuisinés surgelés
 - Autres produits surgelés

- 2 - Crèmerie fraîche
- Laits frais
- Laits stérilisés
- Laits aromatisés
- Yaourts, yaourts à boire et desserts frais
- Crèmes et fromages frais
- Préparations fraîches pour pâtisserie sucrée ou salée
- Beurre
- Margarines et graisses végétales
- Oeufs
- Autres produits frais

- 3 - Fromages
- Fromages à pâtes molles
- Fromages à pâtes pressées non cuites
- Fromages à pâtes pressées cuites
- Fromages de chèvre
- Fromages à pâtes persillées
- Fromages fondus

- Fromages à pâtes fraîches aromatisées
- Fromages à pâtes lactiques

- 44 - Fruits

- 45 - Légumes

- 46 - Poissonnerie et tous produits de mer

- 47 - Boucherie

- 48 - Traiteur

- 49 - Charcuterie - Salaisons
- Charcuterie, salaisons
- Volailles et gibiers
- Préparations culinaires fraîches
- Aliments frais pour animaux

2

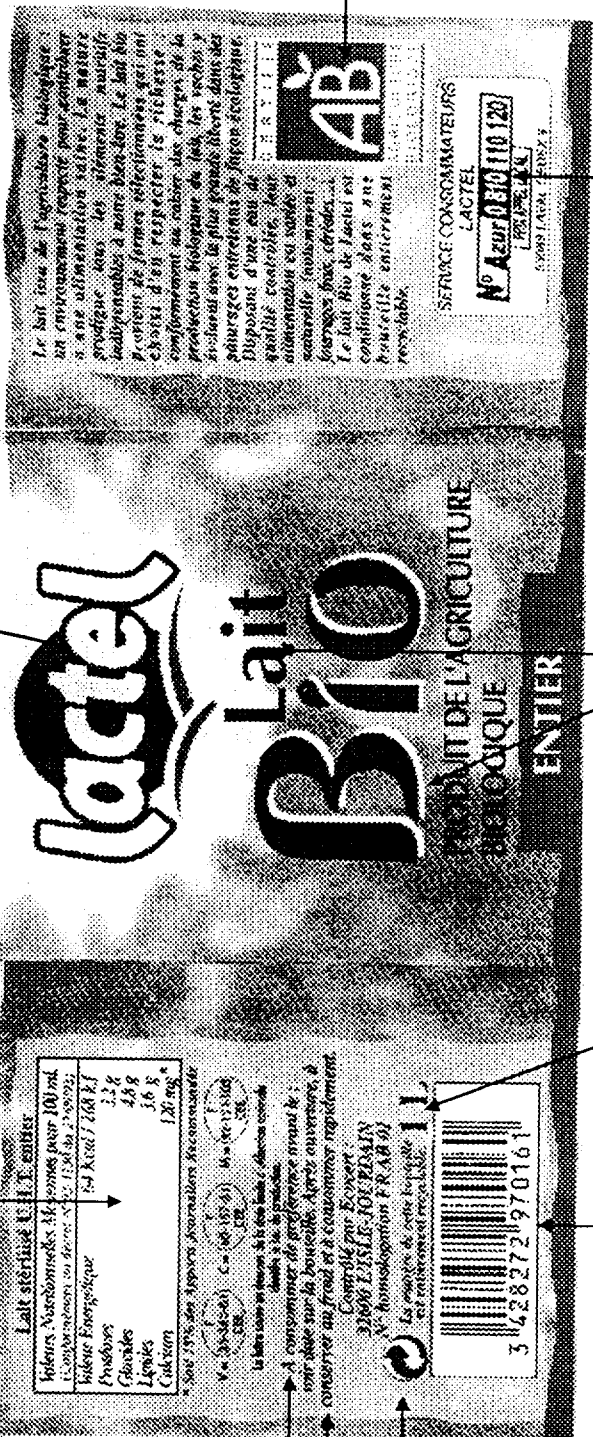

1

Lait stérilisé U.H.T. entier

Ingrédients	Milons pour 100 ml
Protéines	3,2 g
Glucides	4,6 g
Lipides	3,6 g
Calcium	121 mg*

* Selon 25% des apports journaliers recommandés

9

10

à conserver de préférence à froid et à consommer rapidement.

31006 LACTEL-100% BIAIS
N° homologation FRAB 01

La marque de cette bouteille est protégée par un brevet.

8

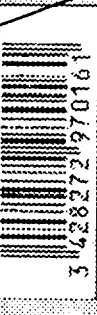

7

6

5

4

3



SENFACE CONSOMMATEURS
LACTEL
N° sur ABIO 110 120
LACTEL
5 999 LACTEL 100% BIAIS

Le lait issu de l'élevage biologique est uniquement respectueux pour son élevage et son alimentation saine. Le laitier produit sous les meilleurs maillages adaptables à notre climat. Le lait BIO présente de fortes efficacités nutritionnelles et respecte le rythme biologique naturel du lait, les vitamines et les minéraux. Le lait BIO de Lactel est contrôlé par des organismes agréés. Le lait BIO de Lactel est conditionné dans une bouteille entièrement recyclable.

NE RIEN ÉCRIRE DANS CE CADRE

ANNEXE 7

INFORMATIONS CONCERNANT LE NOUVEAU PRODUIT

N°	
1	
2	
3	
4	
5	
6	
7	
8	
9	
10	

SIGNIFICATION DU CODE-BARRES



PAYS

CODE
ENTREPRISE







CODE
ARTICLE

CLÉ DE
CONTROLE

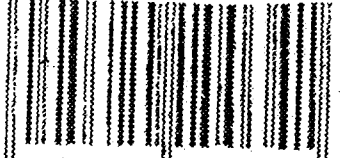
NE RIEN ÉCRIRE DANS CE CADRE

ANNEXE 8

LISTE DES CODES-BARRES

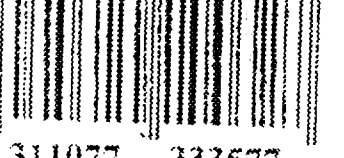
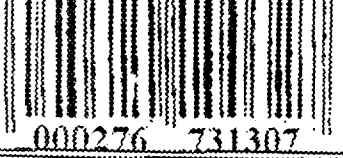
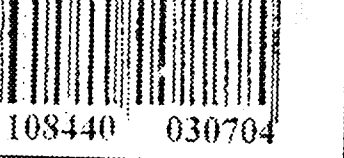
N°	CODES	N°	CODES
1	 3 108440 032807	6	 3 108440 032669
2	 3 017760 826129	7	 7 311070 330571
3	 5 410081 201398	8	 5 000183 935149
4	 5 710412 001671	9	 8 311077 333577
5	 4 000276 731307	10	 3 108440 030704

Indiquez les numéros des produits provenant du même fournisseur :

NE RIEN ÉCRIRE DANS CE CADRE

ANNEXE 9

Lettre de réclamation

Centrale d'achat AUPREZ

59000 LILLE

Réserve

N/ Commande n° du

V/ Livraison n° du

à le

Messieurs,

Nous vous informons, qu'un certain nombre de produits de la livraison n°

du présente l'un des problème suivants:

- conditionnement
- produits manquants
- date de péremption dépassée
- de code barre

En conséquence, nous vous demandons de prendre contact avec notre société afin de régulariser la situation.

Nous vous prions d'agréer, Messieurs, nos salutations distinguées.