

CAP
MARQUINERIE
Session 2002

EP1

PARTIE B
12h

GROUPEMENT INTERACADEMIQUE IV	Session 2002	SUJET 1/1
CAP	MARQUINERIE	50 24317
EP1 - Préparation, mise en oeuvre, arts appliqués		
Durée : 12h	Partie B	Coef. : 10

Le cartable « étudiant »

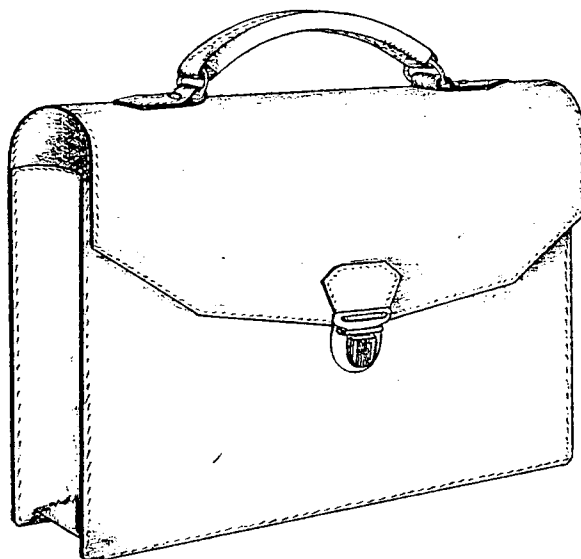

Description du modèle :

Ce cartable est réalisé en croûte de cuir. Il comprend une poche plaquée sur le devant en texon grain porc, et une poche sur le dos. Le montage est à bords rognés façon sellier. La poignée est enveloppée.

Travail demandé :

Vous devez réaliser cet article en gérant vos activités dans le temps imparti. Procédez aux divers collage, piquages et finition.

Compétences évaluées :

- Lire, analyser les documents
- Effectuer les opérations d'assemblage, de finition
- Contrôler la qualité en cours et en fin de réalisation

Evaluation :

- | | |
|----------------------------------|-----|
| - Montage du cartable | /10 |
| - Régularité des piqûres | /5 |
| - Finition des bords et propreté | /5 |

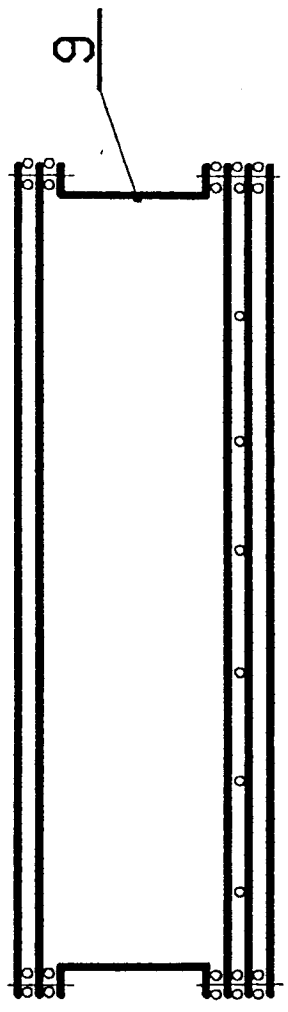
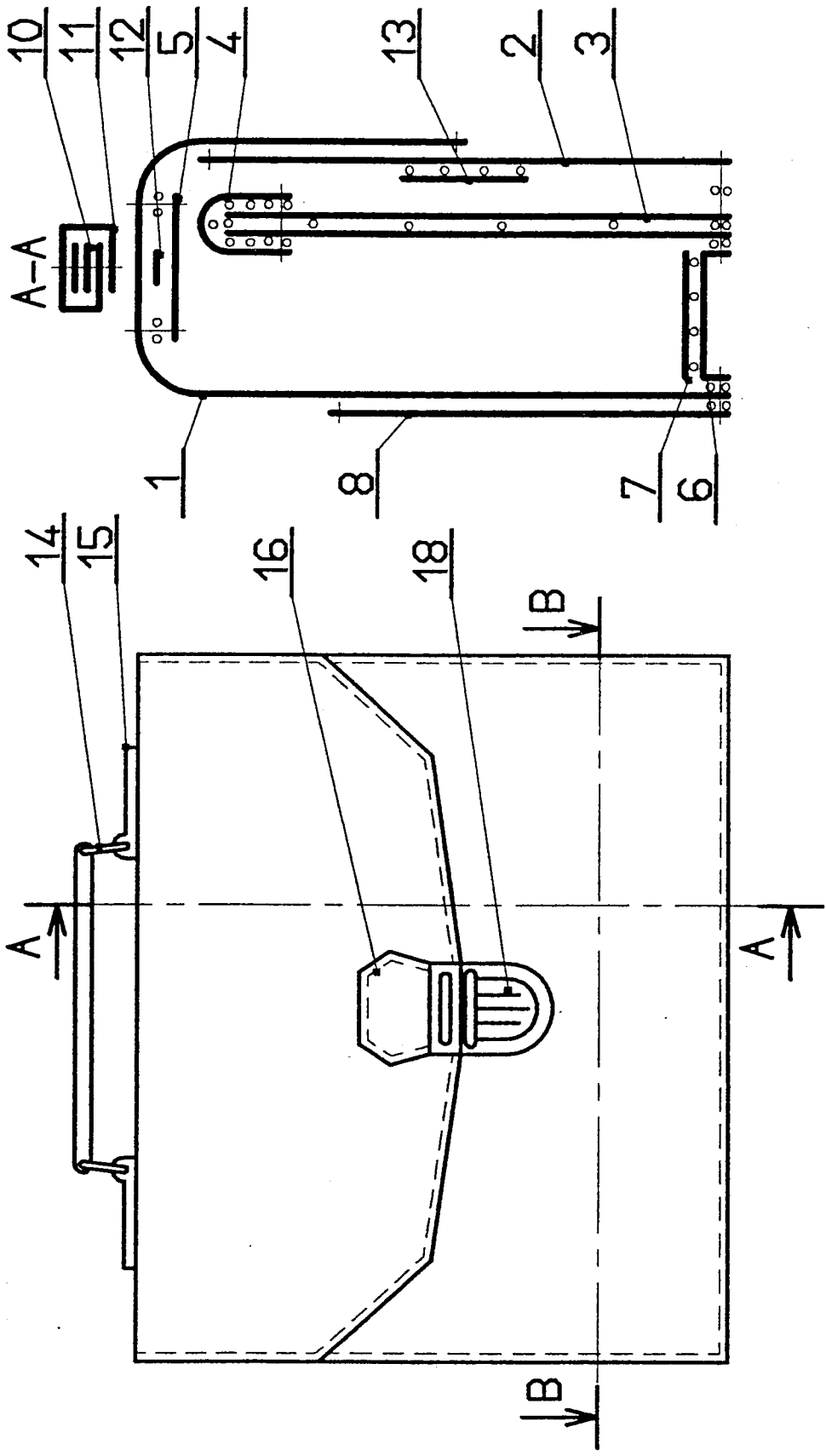

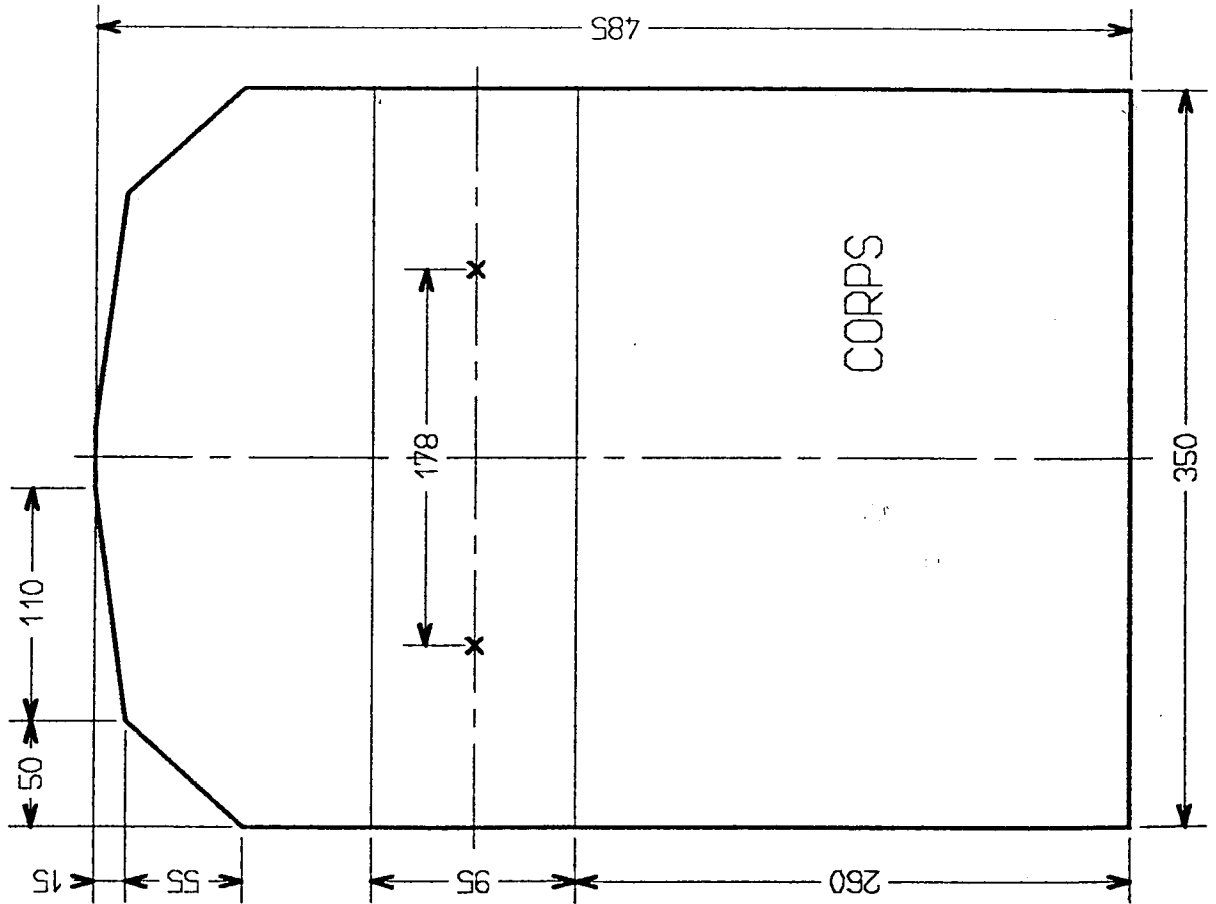
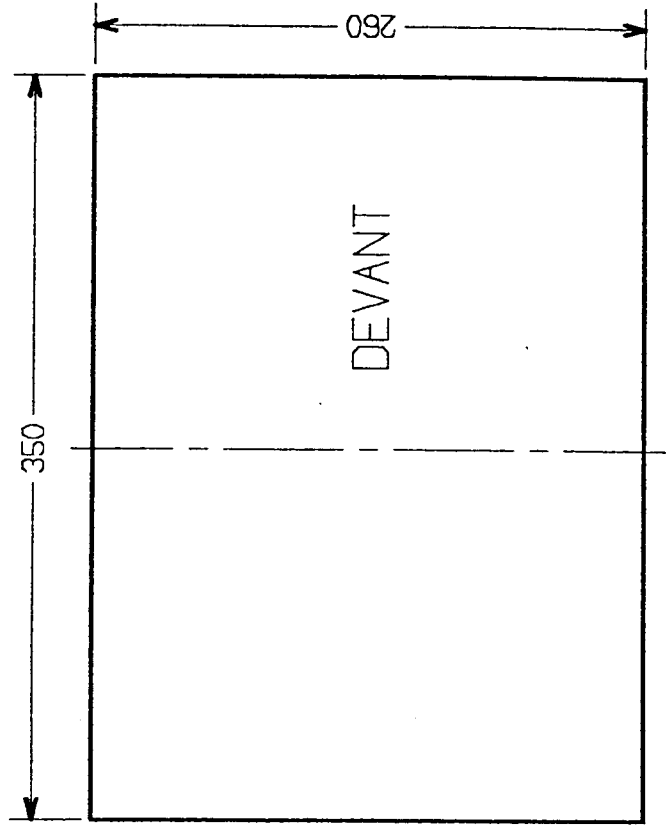
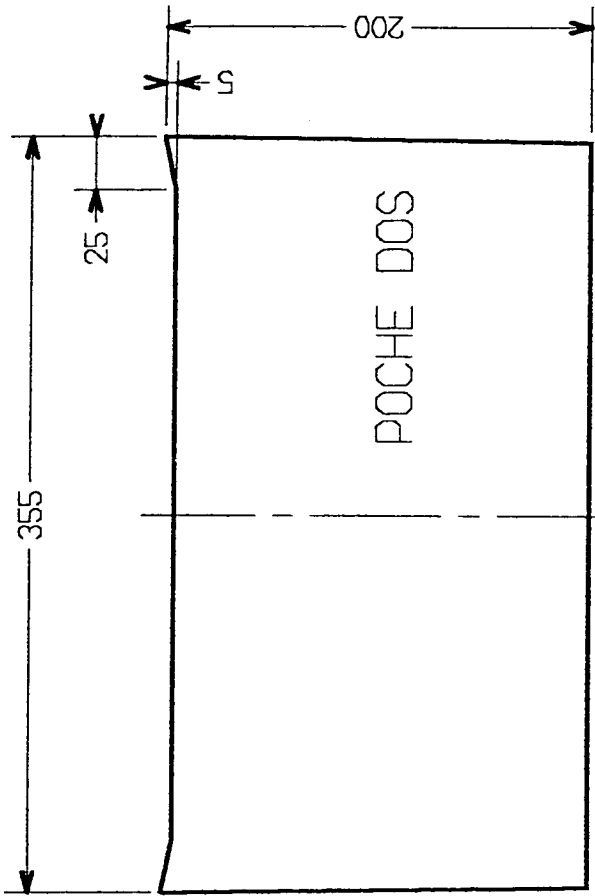

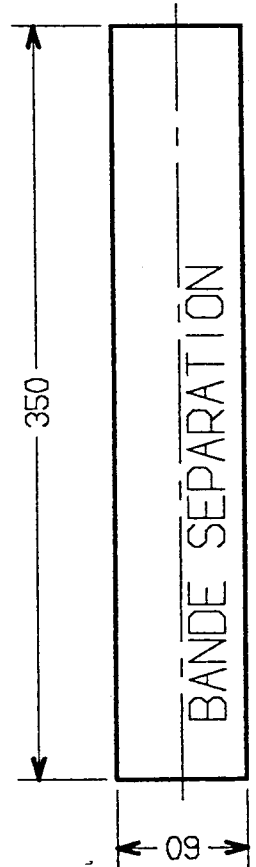
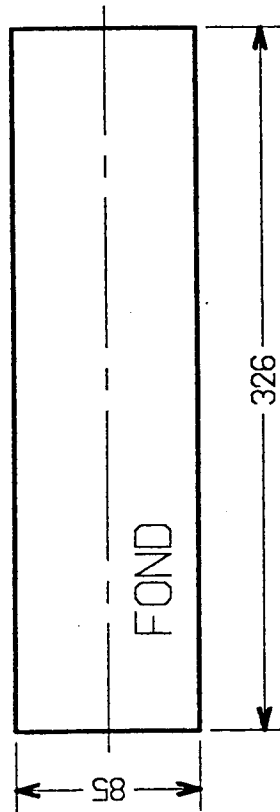
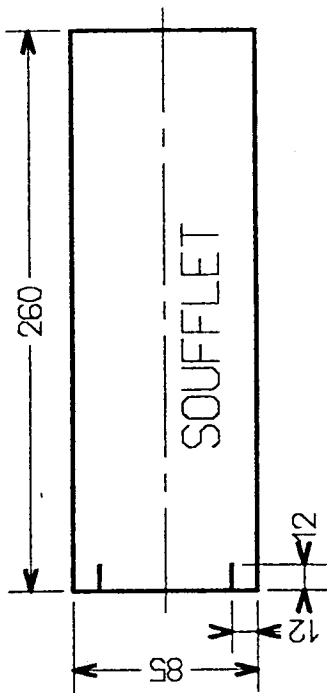
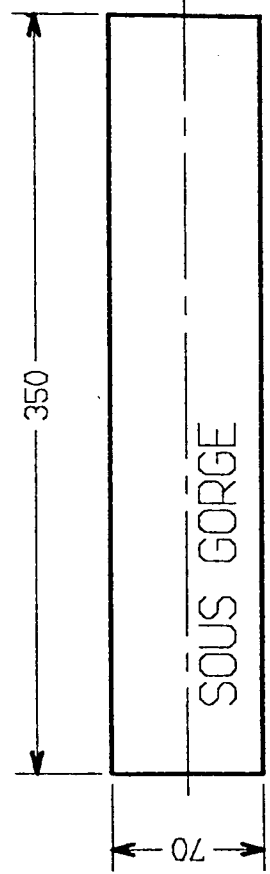
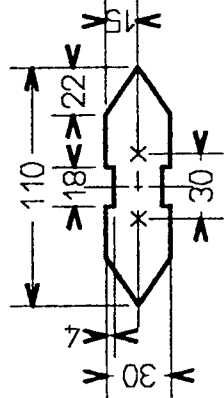
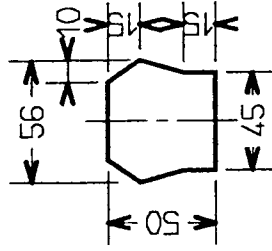
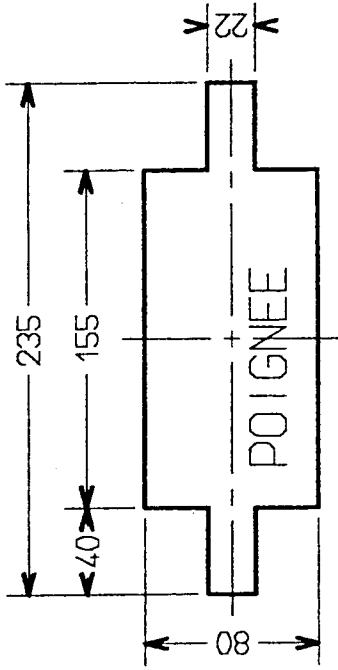

19	2	CUIR EXTREMITÉ TRINGLE	CROUTE	
18	1	SERRURE TUCK	DORE	
17	1	DOUBLURE PATTE	CROUTE	
16	1	PATTE DE SERRURE	CROUTE	
15	2	CHAPE	CROUTE	
14	2	DES DEMI-ROND	DORE	
13	1	PROPRETE SERRURE	CROUTE	60/60
12	1	TRINGLE METALLIQUE	Acier bleu	300/15
11	1	ENVELOPPE POIGNEE	CROUTE	
10	2	AME POIGNEE	CROUTE	155/22
9	2	SOUFFLET	CROUTE	
8	1	POCHE DOS	CROUTE	
7	1	RENFORT FOND	TEXON	322/61
6	1	FOND	CROUTE	
5	1	SOUS GORGE	CROUTE	
4	1	BANDE SEPARATION	CROUTE	
3	2	POCHE PLAQUEE DEVANT	TEXON	
2	1	DEVANT	CROUTE	
1	1	CORPS	CROUTE	
Rp	Nb	DESIGNATION	MATIERE	OBSERV.
LE CARTABLE "ETUDIANT"				

DOCUMENT DE TRAVAIL

PRODUIT : LE CARTABLE « ETUDIANT »

MATIERE D'ŒUVRE	MATERIELS	OUTILLAGE
Croûte de cuir	TYPE : Piqueuse plate et canon	Tout le petit outillage
Texon		
Dés demi-rond	EQUIPEMENT : Guide	
Serrure tucke tite		

N°	OPERATION	SCHEMAS	DIRECTIVES COMPLEMENTAIRES
10	MONTAGE		
	- finition des bords :		
	- haut de la poche		
	- haut du devant		
	- haut des soufflets		
	- bande séparation		
	- sous gorge		
	- extrémité du fond		
	- extrémité de l'enveloppe poignée		
	- piqûre : haut de poche		
	haut du devant		
	haut des soufflets		
	- collage / poche plaquée devant		
	- collage bande séparation / poche plaquée devant		En plein

N°	OPERATION	SCHEMAS	DIRECTIVES COMPLEMENTAIRES
	- piqûre bande de poche plaquée devant		
	- pose serrure / devant		
	- collage propreté serrure		
	- collage poche plaquée / devant		
	- mise en forme des soufflets et du fond		
	- collage fond / soufflets		
	- piqûre fond		
	- collage renfort fond		En plein
	- confection des chapes :		
	- collage sur elles-mêmes		
	- finition des bords		
	- confection de la patte de serrure :		
	- collage doublure / patte		
	- finition des bords		
	- confection de la poignée		
	- collage âme / âme		
	- découpage en arrondi des extrémités		L = 155
	- collage enveloppe poignée		Ajuster la longueur
	- piqûre centrale		
	- collage cuir extrémité tringle		
	- collage chapes / corps		
	- piqûre chapes		
	- perforage pour rivet		
	- rivetage tringle métallique		
	- collage sous gorge		Attention a l'embu

N°	OPERATION	SCHEMAS	DIRECTIVES COMPLEMENTAIRES	
	- piqûre de la sous gorge			
	- collage poche dos / corps			
	- collage patte de serrure / rabat			
20	ASSEMBLAGE			
	- collage soufflets / devant			
	- finition des bords			
	- piqûre			Point d'arrêt solide (+ point à cheval)
	- collage soufflets / corps			
	- finition des bords			
	- piqûre			Départ milieu patte de serrure
	- pose de la serrure / rabat			
	- pose de la poignée			
30	FINITION			
	- mise en forme			
	- bichonnage			