

DOSSIER TECHNIQUE

SOMMAIRE

Extrait du cahier des charges.....	DT 1/5
Fiche technique.....	DT 2/5 et DT 3/5
Tarif des retouches.....	DT 4/5
Extrait de fichiers ressources matériels et fournitures.....	DT 5/5

Groupement inter académique II	Session 2003	Sujet N° 3047
Mention complémentaire Essayage, Retouche, Vente		
EP1 Pratique professionnelle et exploitation d'un système informatique		
Durée : 2 heures	Coefficient : 2	DOSSIER TECHNIQUE

EXTRAIT CAHIER DES CHARGES

BOUTIQUE MODESLM

Avenue Calmette

33150 Cenon

Tél : 05 56 60 36 78 95

Fax : 05 56 60 36 78 96

Collection Printemps-été Modèle « LIBERTA »

Matière : coton

:acétate

On vous demande de réaliser
les retouches suivantes :

- rétrécir le côté du corsage de 1 cm en double de l'emmanchure jusqu'en bas.
- reposer la fermeture à glissière invisible côté gauche.



Mention complémentaire Essayage Retouche Vente

Sujet N° 3047

EP1 Pratique professionnelle et exploitation d'un système informatique

Page DT 1/5

FICHE TECHNIQUE

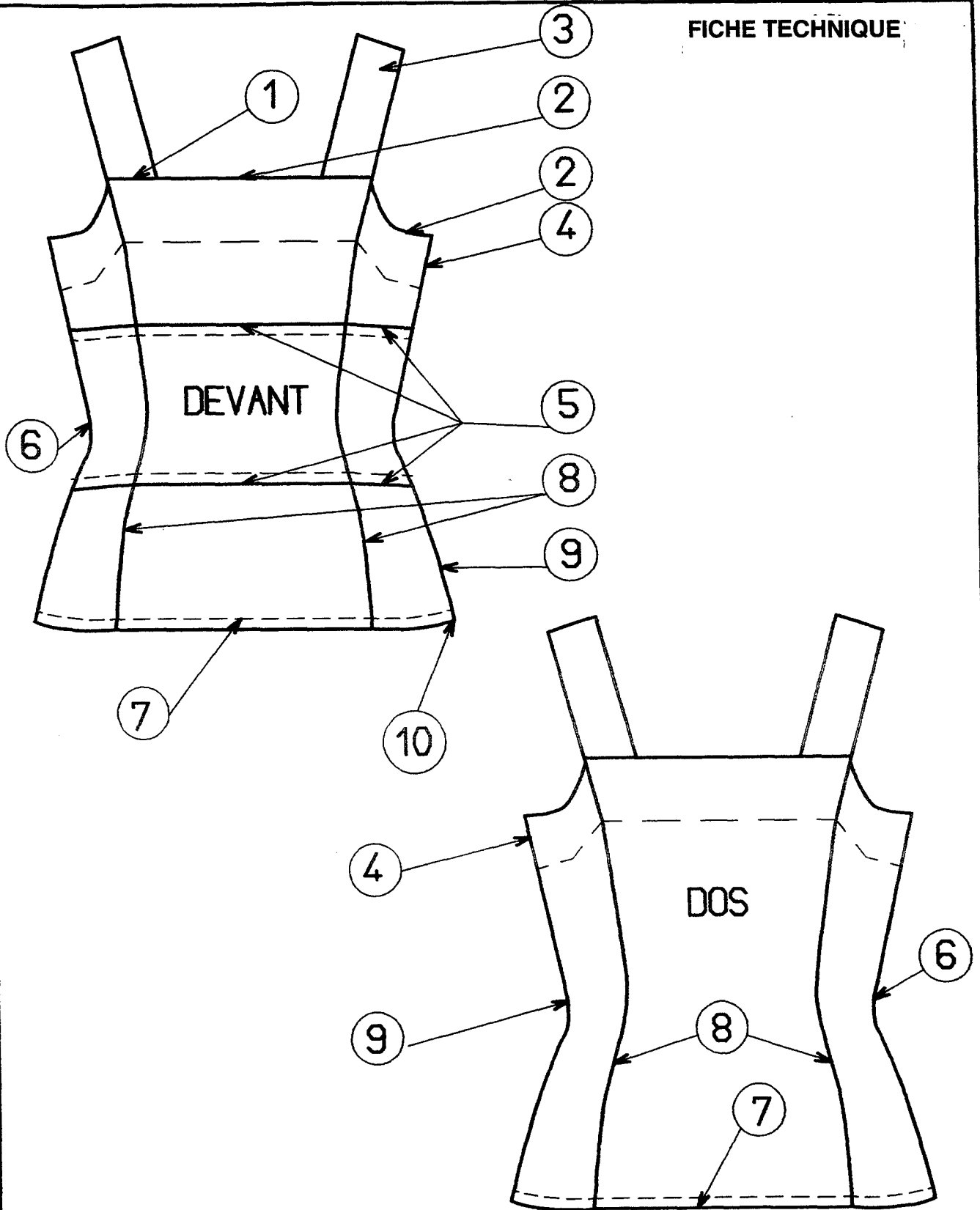

Longueur du point : 4 pts au cm

Point de couture 301 et 504

Mention complémentaire Essayage Retouche Vente

Sujet N° 3047

EP1 Pratique professionnelle et exploitation d'un système informatique

Page DT 2/5

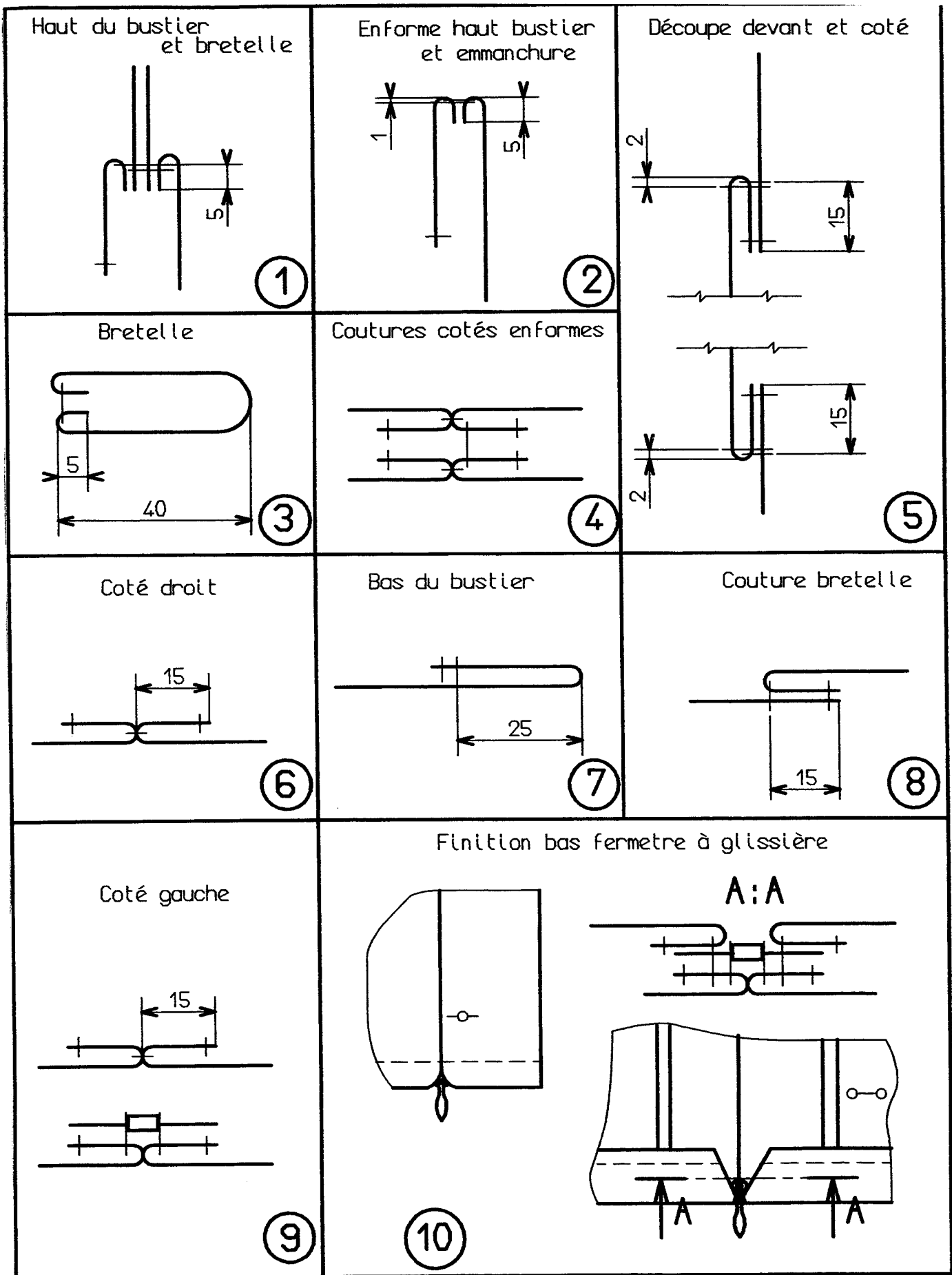

Mention complémentaire Essayage Retouche Vente















Sujet N° 3047

EP1 Pratique professionnelle et exploitation d'un système informatique

Page DT 3/5

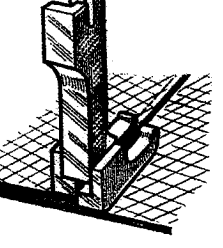
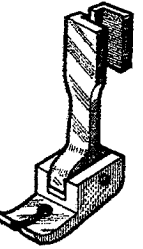
Jupes, Pantalons Robes, Bustiers	Temps	Prix
Longueur jupe -non doublée	30 min	7.50€
-doublée	45 min	10.60€
-plissée	45 min	10.60€
Taille jupe avec ceinture -non doublée	45 min	10.60€
-doublée	55 min	12.50€
Taille jupe sans ceinture -non doublée	25 min	6.10€
-doublée	35 min	8.40€
Taille pantalon	20 min	4.60€
Longueur pantalon -ourlet simple machine	20 min	4.60€
-ourlet simple main	30 min	7.50€
-revers	40 min	9.15€
-ourlet main et fentes	40 min	9.15€
Côtés -rétrécir côté simple	20 min	4.60€
-rétrécir côté avec fermeture glissière côté gauche	30 min	7.50€
Changement fermeture à glissière -jupe simple ,pantalon homme	30 min	7.50€
-jupe ,robe doublée	40 min	9.20€
-pantalon "jean"	30 min	7.50€
Longueur manche -ourlet simple machine	20 min	4.60€
-doublée sans fente	30 min	7.50€
-doublée avec fente et boutons	50 min	12.20€
Tarif horaire pour travaux divers		18.30€
Mention complémentaire Essayage Retouche Vente		Sujet N° 3047
EP1 Pratique professionnelle et exploitation d'un système informatique		Page DT 4/5

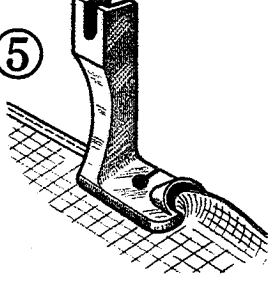
FICHER RESSOURCE

MATERIELS	PIEDS PRESSEURS																
<p>(A) </p> <p>(B) </p> <p>(C) </p> <p>(D) </p> <p>(E) </p> <p>(F) </p> <p>(G) </p> <p>(H) </p> <p>(I) </p>	<p>① </p> <p>② </p> <p>③ </p> <p>④ </p> <p>⑤ </p> <p>⑥ </p>																
FILS	AIGUILLES																
<ul style="list-style-type: none"> - 100% coton Nm 80 - 100% coton Nm 100 - 100% coton Nm 120 - 100% Polyester Déci Tex 125 - 100% Polyester Déci Tex 100 - 100% Polyester Déci Tex 83 <p>50% coton 50% polyester. Nm 120</p>	<table border="0"> <thead> <tr> <th data-bbox="769 1317 1204 1350"><u>Forme</u></th> <th data-bbox="1235 1317 1439 1350"><u>Réf. Schmetz</u></th> </tr> </thead> <tbody> <tr> <td>Pointe ronde pointue</td> <td>R</td> </tr> <tr> <td>Pointe ronde très mince</td> <td>SPI</td> </tr> <tr> <td>Pointe mince à bille</td> <td>SUK</td> </tr> <tr> <td>Pointe bille arrondie</td> <td>SES</td> </tr> <tr> <td>Pointe à bille fortement arrondie</td> <td>SKF</td> </tr> <tr> <td>Pointe à bille large</td> <td>SKL</td> </tr> <tr> <td>Pointe tranchante.</td> <td>SDI</td> </tr> </tbody> </table> <p><u>Grosseur.</u> De la plus fine n° 65, 75, 80, 90, 100, etc.. à la plus grosse n° 180.</p>	<u>Forme</u>	<u>Réf. Schmetz</u>	Pointe ronde pointue	R	Pointe ronde très mince	SPI	Pointe mince à bille	SUK	Pointe bille arrondie	SES	Pointe à bille fortement arrondie	SKF	Pointe à bille large	SKL	Pointe tranchante.	SDI
<u>Forme</u>	<u>Réf. Schmetz</u>																
Pointe ronde pointue	R																
Pointe ronde très mince	SPI																
Pointe mince à bille	SUK																
Pointe bille arrondie	SES																
Pointe à bille fortement arrondie	SKF																
Pointe à bille large	SKL																
Pointe tranchante.	SDI																

Mention complémentaire Essayage Retouche Vente	Sujet N° 3047
EP1 Pratique professionnelle et exploitation d'un système informatique	Page DT 5/5