

BTS ECONOMIE SOCIALE FAMILIALE

TECHNIQUES D'HABILLEMENT

Durée : 5 heures

Calculatrice autorisée

BTS ECONOMIE SOCIALE FAMILIALE		
Session 2003	Techniques d'habillement et d'aménagement de l'espace	Coefficient : 5
Code : ESHAB/4		

Le Centre Socio-Culturel d'un quartier du 20^{ème} arrondissement de Paris (population multi-ethnique) souhaite proposer une activité couture hebdomadaire destinée aux jeunes mères résidant à proximité de ce centre. Le technicien ESF animera cet atelier pour 4 personnes. Une halte garderie jouxte le Centre Socio-Culturel permettant aux jeunes mères de participer à l'activité proposée pour l'après-midi. Le centre vient de s'équiper de six machines à coudre, d'un fer et d'une table à repasser. Une salle de réunion est mise à disposition pour cet atelier. Le technicien ESF devra aménager cet atelier.

1^{ère} partie : Aménagement de l'espace collectif par le technicien ESF

Sur l'annexe 1 :

- 1-1 Aménager la salle en fonction de sa destination, en tenant compte du matériel et du mobilier disponibles des exigences de sécurité. Compléter la nomenclature.
- 1-2 Tracer en rouge, les implantations électriques et lumineuses pour l'atelier couture correspondant aux besoins de votre aménagement (indiquer la légende).

2^{ème} partie : Conception et réalisation d'un dépliant informatif

Objectif : présenter l'atelier couture et susciter l'intérêt du public.

Contraintes : format 21 cm x 20 cm plié en 2 (croquis ci-dessous) pouvant être utilisé recto-verso.

Vous choisirez et découperez les typographies (annexes 3, 4 et 5) et photographies (annexe 6) afin de présenter une mise en page pertinente (lisibilité, hiérarchie des informations).

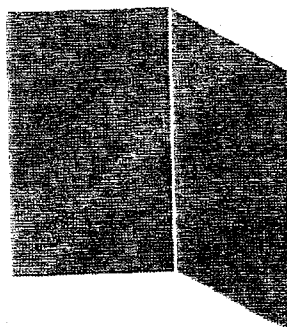

3^{ème} partie : Conception et réalisation d'un vide poches

Dans le cadre de l'atelier couture, le technicien propose aux jeunes mères la confection du vide-poches.

Certaines personnes ne souhaitent pas terminer le haut des poches par un biais, elles préfèrent un vide-poches uni pour pouvoir décorer par une broderie ou un dessin avec des feutres pour tissus.

3-1 Proposer une solution technologique par un schéma coté pour la finition du haut de la poche inférieure (sur l'annexe 8), section B - B

3-2 Préciser les modifications à apporter à la fiche technique (sur l'annexe 7), les dimensions des poches finies seront maintenues.

3-3 Réaliser le bas du vide-poches, avec le placage de la poche inférieure, dans la matière remise en appliquant la solution du haut de poche proposé. Dimensions de la pièce terminée. H : 27 cm, L : 37,5 cm.

Nota : dimension des faces avant et arrière à couper H : 30 cm, L : 43,5 cm

DOCUMENTS REMIS

Sujet		1 exemplaire (1/9)
Annexe 1	Atelier	2 exemplaires (2/9)
Annexe 2	Banque de données du mobilier + étiquette d'anonymat	1 exemplaire (3/9)
Annexe 3	Banque de données typographiques	2 exemplaires (4/9)
Annexe 4	Banque de données typographiques	2 exemplaires (5/9)
Annexe 5	Banque de données typographiques	2 exemplaires (6/9)
Annexe 6	Banque de données photos	1 exemplaire (7/9)
Annexe 7	Fiche technique du vide-poches	1 exemplaire (8/9)
Annexe 8	Dessin technique de détail du vide-poches	2 exemplaires (9/9)

DOCUMENTS A REMETTRE OBLIGATOIREMENT PAR LE CANDIDAT

Regrouper l'ensemble du travail dans l'enveloppe

1 exemplaire de l'annexe 1 (plan)

1 dépliant avec étiquette d'anonymat collée au verso du feuillet 2 (papier canson)

1 réalisation partielle du vide-poches avec étiquette d'anonymat cousue dans le haut de la réalisation

1 exemplaire de l'annexe 7

1 exemplaire de l'annexe 8

Emplacement des étiquettes d'anonymat

- sur le document

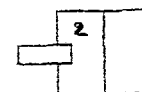

- sur la réalisation

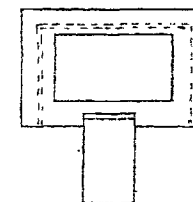

BAREME sur 20 points

1^{ère} partie : 5 points

2^{ème} partie : 7 points

3^{ème} partie : 8 points

ANNEXE 2

MOBILIER DISPONIBLE

- 6 tables de réunion
- 6 tables pour 6 machines à coudre
- 20 chaises
- 2 armoires d'une hauteur de 1,80 m
- 1 table à repasser

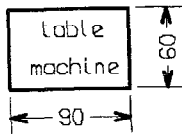
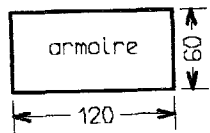
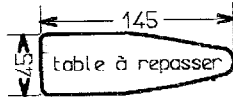
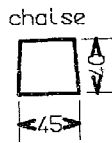
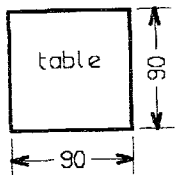

Etiquette d'Anonymat : A DECOUPER	
Notes	N° d'inscription :
	NOM :
	Prénoms :

Etiquette d'anonymat : A DECOUPER ET A COLLER	
Notes	N° d'inscription :
	NOM :
	Prénoms :

ANNEXE 3

ACTIVITE « COUTURE »

Si vous êtes intéressée, vous pouvez obtenir plus de renseignements en téléphonant au 01 44 44 44 44

ou en vous adressant directement au

Centre Socio-Culturel
25, rue des Tourterelles
75020 PARIS

d'octobre 2002 à janvier 2003

chaque jeudi après-midi
de 13h30 à 15h30 h

pendant que vos enfants sont à la halte-garderie ou à l'école

nous vous proposons

*une activité couture
Tout près de chez vous*

venez confectionner :

- ⇒ un sac à jouets
- ⇒ un vide-poches
- ⇒ une housse de coussin en patchwork

ACTIVITE « COUTURE »

Si vous êtes intéressée, vous pouvez obtenir plus de renseignements en téléphonant au 01 44 44 44 44

ou en vous adressant directement au

Centre Socio-Culturel
25, rue des Tourterelles
75020 PARIS

d'octobre 2002 à janvier 2003

chaque jeudi après-midi
de 13h30 à 15h30 h

pendant que vos enfants sont à la halte-garderie ou à l'école
nous vous proposons

*une activité couture
Tout près de chez vous*

venez confectionner :

- ⇒ un sac à jouets
- ⇒ un vide-poches
- ⇒ une housse de coussin en patchwork

ANNEXE 4

ACTIVITÉ « COUTURE »

Si vous êtes intéressée, vous pouvez
obtenir plus de renseignements en
téléphonant à
Madame Duval, au 01 44 44 44 44

ou en vous adressant directement au

Centre Socio-Culturel
25, rue des Tourterelles
75020 PARIS

d'octobre 2002 à janvier 2003

chaque jeudi après-midi
de 13h30 à 15h30 h

pendant que vos enfants sont
à la halte-garderie ou à l'école

nous vous proposons

une activité couture
Tout près de chez vous

venez confectionner :

- *UN SAC À JOUETS*
- *UN VIDE-POCHES*
- *UNE HOUSSE DE COUSSIN
EN PATCHWORK*

ACTIVITE « COUTURE »

ACTIVITE « COUTURE »

ACTIVITE « COUTURE »

ACTIVITE « COUTURE »

ACTIVITE « COUTURE »

ACTIVITE « COUTURE »

ACTIVITE « COUTURE »

ACTIVITE « COUTURE »

ACTIVITE « COUTURE »

ACTIVITE « COUTURE »

ACTIVITE « COUTURE »

ACTIVITE « COUTURE »

ACTIVITE « COUTURE »

ACTIVITE « COUTURE »

ACTIVITE « COUTURE »

ANNEXE 5

ACTIVITE « COUTURE »

Si vous êtes intéressée, vous pouvez obtenir plus de renseignements en téléphonant au 01 44 44 44 44

ou en vous adressant directement au

**Centre Socio-Culturel
25, rue des Tourterelles
75020 PARIS**

d'octobre 2002 à janvier 2003

**chaque jeudi après-midi
de 13h30 à 15h30 h**

pendant que vos enfants sont à la halte-garderie ou à l'école

nous vous proposons

***une activité couture
Tout près de chez vous***

venez confectionner :

→ un sac à jouets

→ un vide-poches

→ une housse de coussin en patchwork

ACTIVITE « COUTURE »

Si vous êtes intéressée, vous pouvez obtenir plus de renseignements en téléphonant au 01 44 44 44 44 ou en vous adressant directement au

**Centre Socio-Culturel
25, rue des Tourterelles
75020 PARIS**

d'octobre 2002 à janvier 2003

chaque jeudi après-midi de 13h30 à 15h30 h

pendant que vos enfants sont à la halte-garderie ou à l'école
nous vous proposons

***une activité couture
Tout près de chez vous***

venez confectionner :

un sac à jouets

un vide-poches

une housse de coussin en patchwork

Fiche technique

VIDE-POCHES

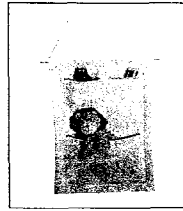

Fournitures et matériel :

- 45 cm de toile de coton blanche en laize 140,
- 35 cm de biais bleu,
- du fil bleu, rouge et blanc.
- matériel de couture usuel.

Etapas de réalisation

1. Tracer et découper les différents rectangles nécessaires à la réalisation (les valeurs de coutures sont comprises) :
 - La face avant du vide-poches : 30 cm de haut et 43,5 cm de large,
 - La face arrière du vide-poches : 30 cm de haut et 43,5 cm de large,
 - La poche inférieure : 30,5 cm de large et 18 cm de haut,

2. Plier et repasser le biais.



3. Epingler le biais en haut de la poche puis le surpiquer.

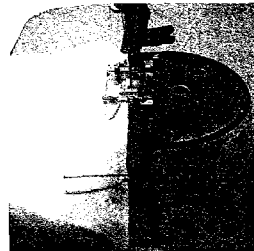
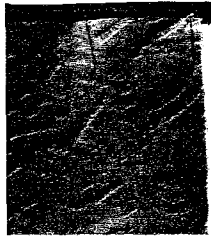

4. Repasser les côtés de la poche sur l'envers de 1,5 cm.

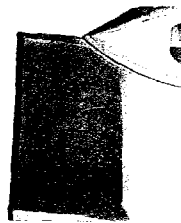
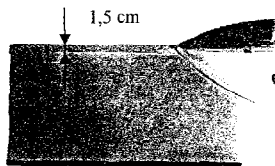

5. Epingler puis surpiquer la poche inférieure sur la face avant du vide-poches à 9,5 cm du bas et à 8 cm des côtés.

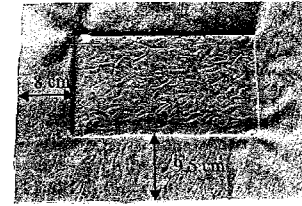

6. Epingler la face avant et la face arrière, endroit contre endroit et bord à bord puis assembler les deux épaisseurs, sur les deux hauteurs et le bas, à 3 cm des bords.

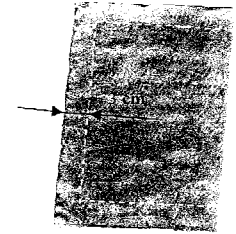

7. Couper les 2 angles inférieurs.

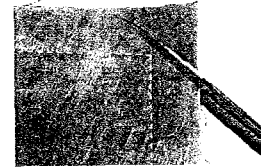

8. Retourner le vide-poches.

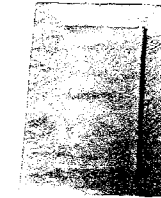

9. Surpiquer les deux hauteurs et le bas du vide-poches à 3,5 cm du bord avec du fil de couleur.



10. Réaliser une deuxième surpiqûre en couleur, parallèle à la première.



N° d'inscription
 NOM
 N° d'anonymat
 N° d'anonymat

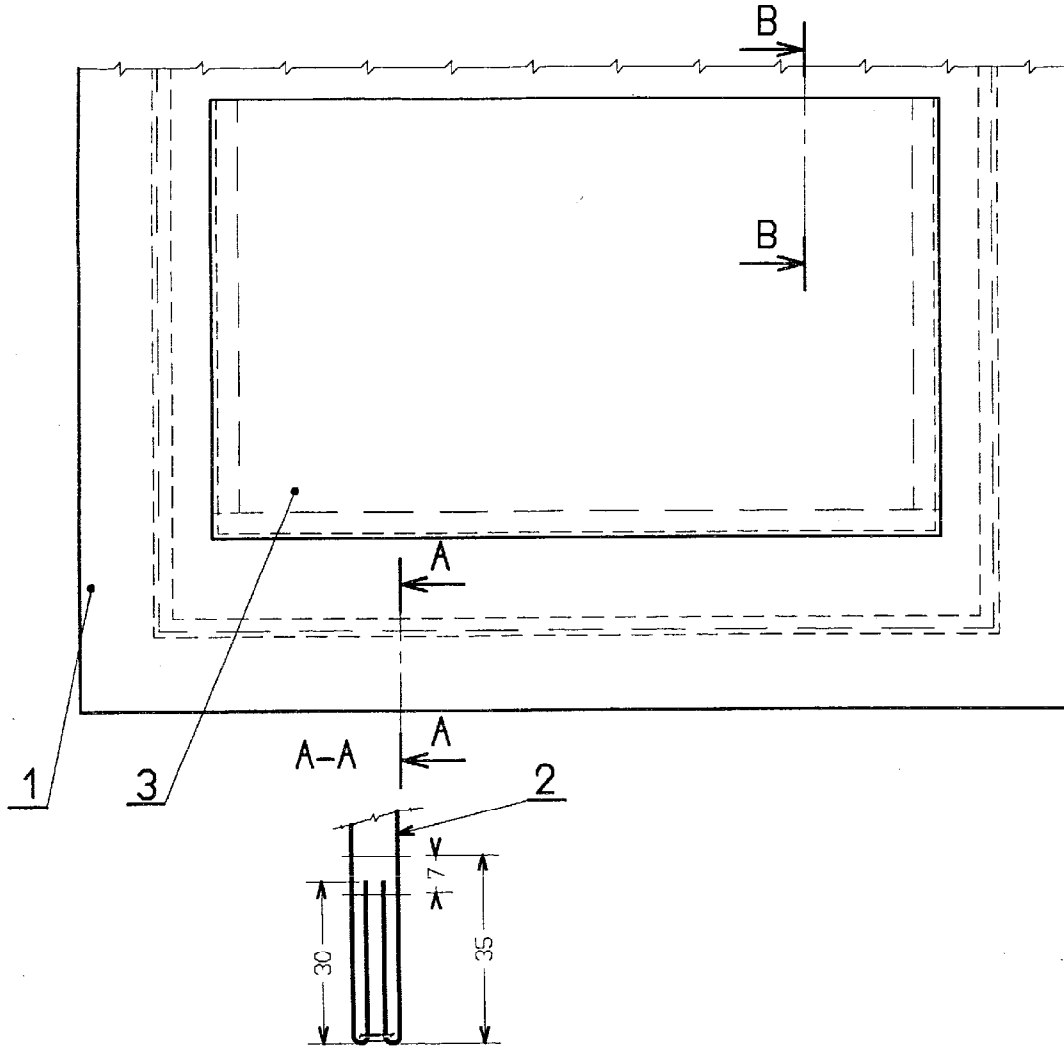

3	1	Poche 3	Coton	Tolle
2	1	Partie arrière	Coton	Tolle
1	1	Partie avant	Coton	Tolle
Rp/Nb		Désignation	Matière	Renseignements
ECHELLE(S)		DETAIL DU VIDE-POCHES		
1:2 1:1				
		les mesures sont en mm		
				A3

Banque de données photos pour illustrer le dépliant.

Découper le contour de la photo pour la housse de coussin et selon les pointillés pour le sac à jouets et le vide-poches.

HOUSSE DE COUSSIN en Patchwork
avec fermeture à glissière

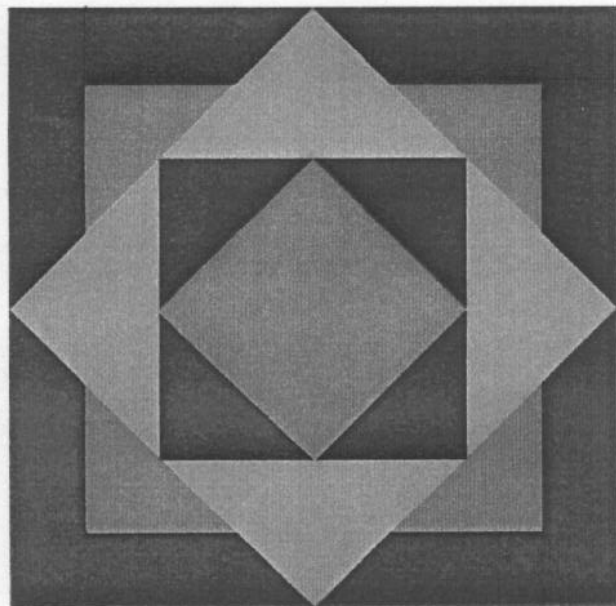
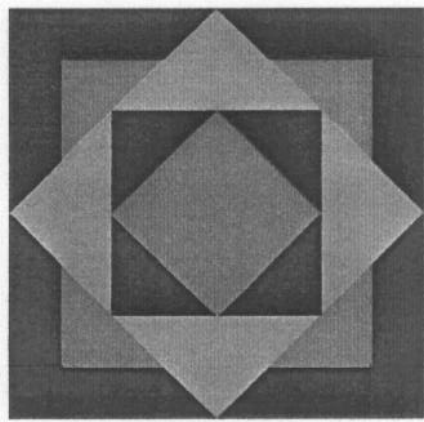
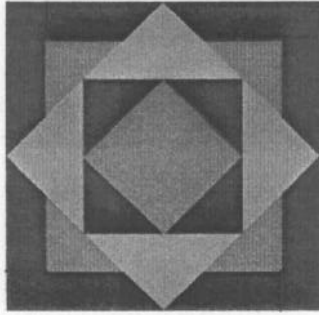

SAC A JOUETS



VIDE-POCHES

