

BTS ECONOMIE SOCIALE FAMILIALE

TECHNIQUES D'HABILLEMENT

Durée : 5 heures

Calculatrice autorisée

BTS ECONOMIE SOCIALE FAMILIALE		
Session 2003	Techniques d'habillement et d'aménagement de l'espace	Coefficient : 5
Code : ESHAB/6		

Technicien ESF en C.C.A.S. dans le service de maintien à domicile de la ville de Clermont-Ferrand, vous avez en charge 2 types d'intervention professionnelle :

- du conseil en aménagement de salle de bain à domicile pour favoriser l'autonomie des personnes âgées,
- de l'animation d'un atelier couture auprès du club du 3^{ème} âge de la ville. Vous disposez d'un local adapté à cette animation.

1. Suivi à domicile de M. et Mme Choubiron

Agés respectivement de 70 et 72 ans, ils vous sollicitent pour leur projet d'aménagement de la salle de bain.

- 1.1 Analyser, sous forme de tableau, les fonctions d'usage de leur salle de bain (sur feuille).
- 1.2 Aménagez, sur le plan joint, leur salle de bain à l'aide de la banque de données (annexe 1). Les arrivées d'eau froide et chaude et les évacuations sont fixes.

Les meubles et les éléments de toilette seront représentés par des rectangles de papier millimétré, côtés sur le plan et légendés.

- 1.3 Vous abordez avec eux l'harmonie colorée de l'ensemble de la salle de bain.

Le plafond, les sanitaires et les carrelages (sol/murs) seront blancs.

A partir de l'annexe 1, présenter le résultat de votre recherche sur l'annexe 3 par :

- collage
- graphisme
- couleurs...

Ce document sera destiné à aider M. et Mme Choubiron dans leur choix.

2. Travail préparatoire à l'animation de l'atelier couture du 3^{ème} âge

Les membres de ce club souhaitent réaliser un rangement multi-poches pour leur salle de bain.

- 2.1 Vous recenserez les objets pouvant être placés dans ce rangement (tableau annexe 4).
- 2.2 A partir de cette recherche, vous concevez un modèle en choisissant dans l'annexe 5 les types de poches correspondant aux besoins.
Vous complétez graphiquement et annoterez le croquis de l'annexe 4.
- 2.3 En respectant les consignes données par le dessin technique (annexe 6), vous réaliserez la fabrication de ce rangement multi-poches dans le textile remis (voir limites de réalisation sur DT et une seule poche de côté est exigée).
- 2.4 Peu satisfait de la rigidité de votre réalisation, vous rechercherez et listerez des solutions permettant une meilleure tenue du produit (sur copie).

DOCUMENTS REMIS AU CANDIDAT

Sujet		
Annexe 1	banque de données mobilier	1 exemplaire
Annexe 2	plan de la salle de bain	2 exemplaires
Annexe 3	ensemble coloré sur canson	2 exemplaires
Annexe 4	le rangement multipoche	2 exemplaires
Annexe 5	exemples de poche	1 exemplaire
Annexe 6	dessin technique multipoche	1 exemplaire

DOCUMENTS A RENDRE PAR LE CANDIDAT

- Feuilles de copie
- Plan annexe 2
- Harmonie colorée annexe 3
- Le rangement multipoche annexe 4
- Réalisation

Barème :

Question 1	12 points
Question 2	8 points

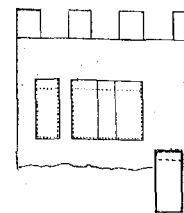

BTS ECONOMIE SOCIALE FAMILIALE		
Session 2003	Techniques d'habillement et d'aménagement de l'espace	Coefficient : 5
Code : ESHAB/6		Page 1/7

AUTOUR DU LAVABO

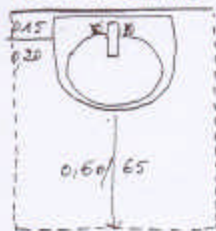

AUTOUR DE 2 LAVABOS OU VASQUES

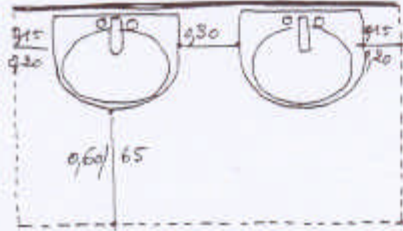

Dimensions du lavabo :
Longueur : de 0,45 à 0,60
Profondeur : de 0,50 à 0,70



DEVANT LA DOUCHE

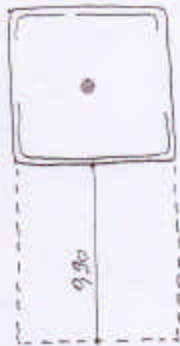

Dimensions de la douche :
Un carré de 0,70 à 0,80 de côté

AUTOUR D'UNE BAIGNOIRE

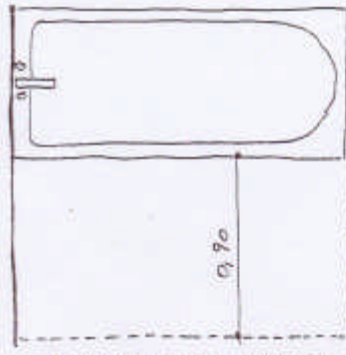

Dimensions de la baignoire simple :
Largeur : 0,70 ou 0,80 ou 0,90
Longueur : de 1,40 à 1,90

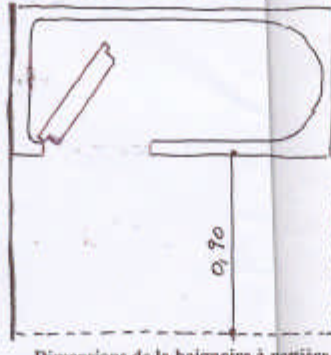

Dimensions de la baignoire à chaise :
Largeur : 0,70 ou 0,80 ou 0,90
Longueur : 1,40 ou 1,50

COULEUR DES SANITAIRES : BLANC

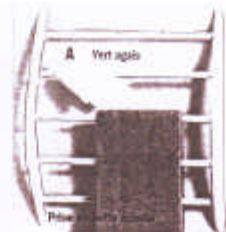

Porte serviettes
L x H x P
56cm 69cm 16cm



Siège de douche
L x H x P
33cm 43cm 33cm



Poignée de sécurité
Longueur 30cm

Dans
L x P
90cm 30cm

Tabouret
L x l
40cm 40cm

Patères :

- Longueur 12cm
- " 20cm
- " 30cm

COULEURS DES ACCESSOIRES



RANGEMENTS et MIROIRS

tre ère	D	D	D	E	E	E	F	G	H	J
H/P cm	Sous-vasque 60/84,8 /56	Sous-vasque 90/84,8 /56	Sous-vasque 130/84,8 /56	Miroir 60/107,6 /21	Miroir 90/107,6 /21	Miroir 130/107,6 /21	Bas 30/84,8 /34	Haut 30/84,8 /34	Bas 60/84,8 /34	Haut 60/69/21

COULEURS des façades des rangements



Ne rien inscrire dans cette case
 Ne rien inscrire dans cette case

ANNEXE 3

ENSEMBLE COLORE

Murs	Murs peints
Porte, huisseries	
Plafond	Soi
Sanitaires	
Mobilier (surface à fragmenter selon le choix de mobilier, multipoche compris)	

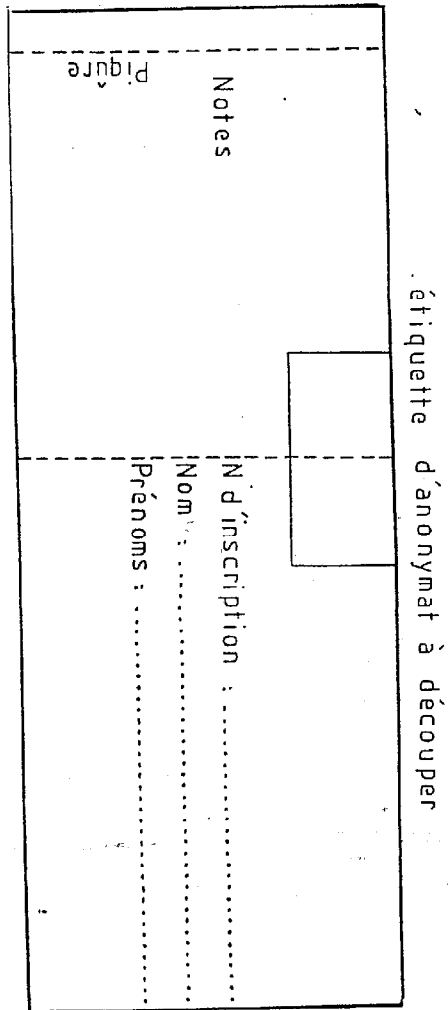

Hauts de poche	Types de poches
Rempli 	Poche simple
Ourlet sur l'envers 	Poche avec pli creux
Ourlet sur l'endroit 	Poche avec pli rond
Élément rapporté 	Poche à soufflets aux cotés A. A
Ourlet avec dentelle ou passementerie 	

ANNEXE 6

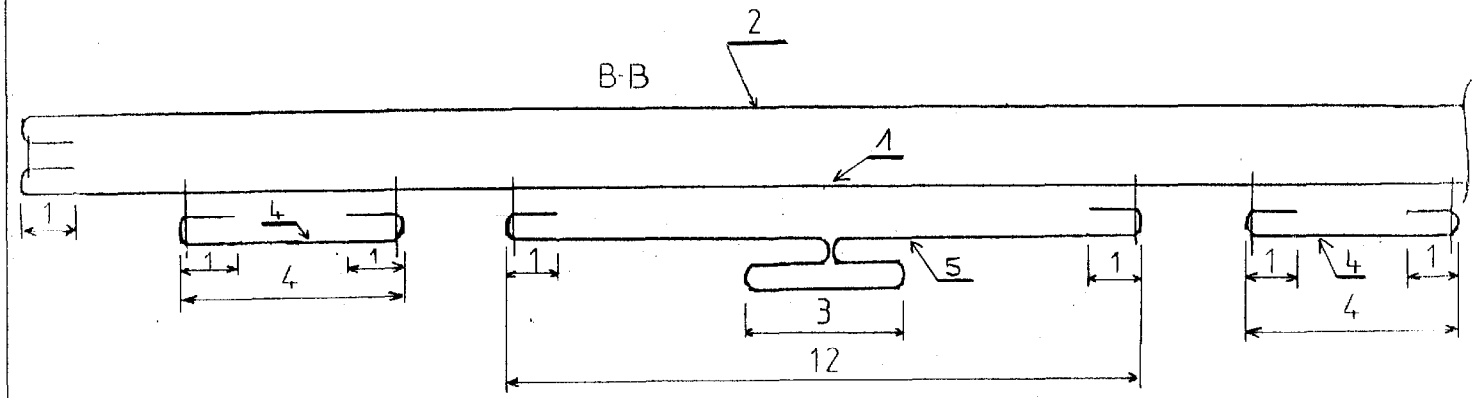
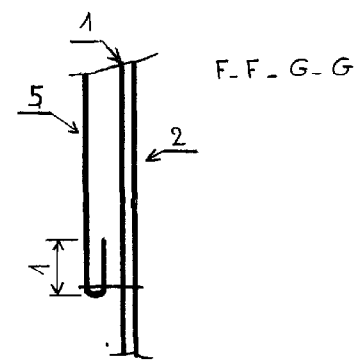
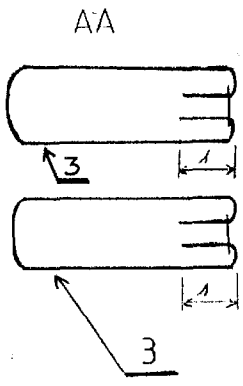
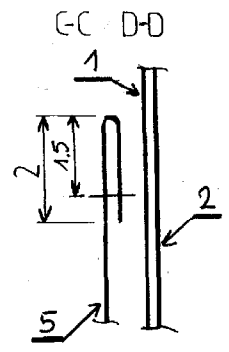
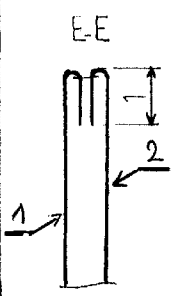
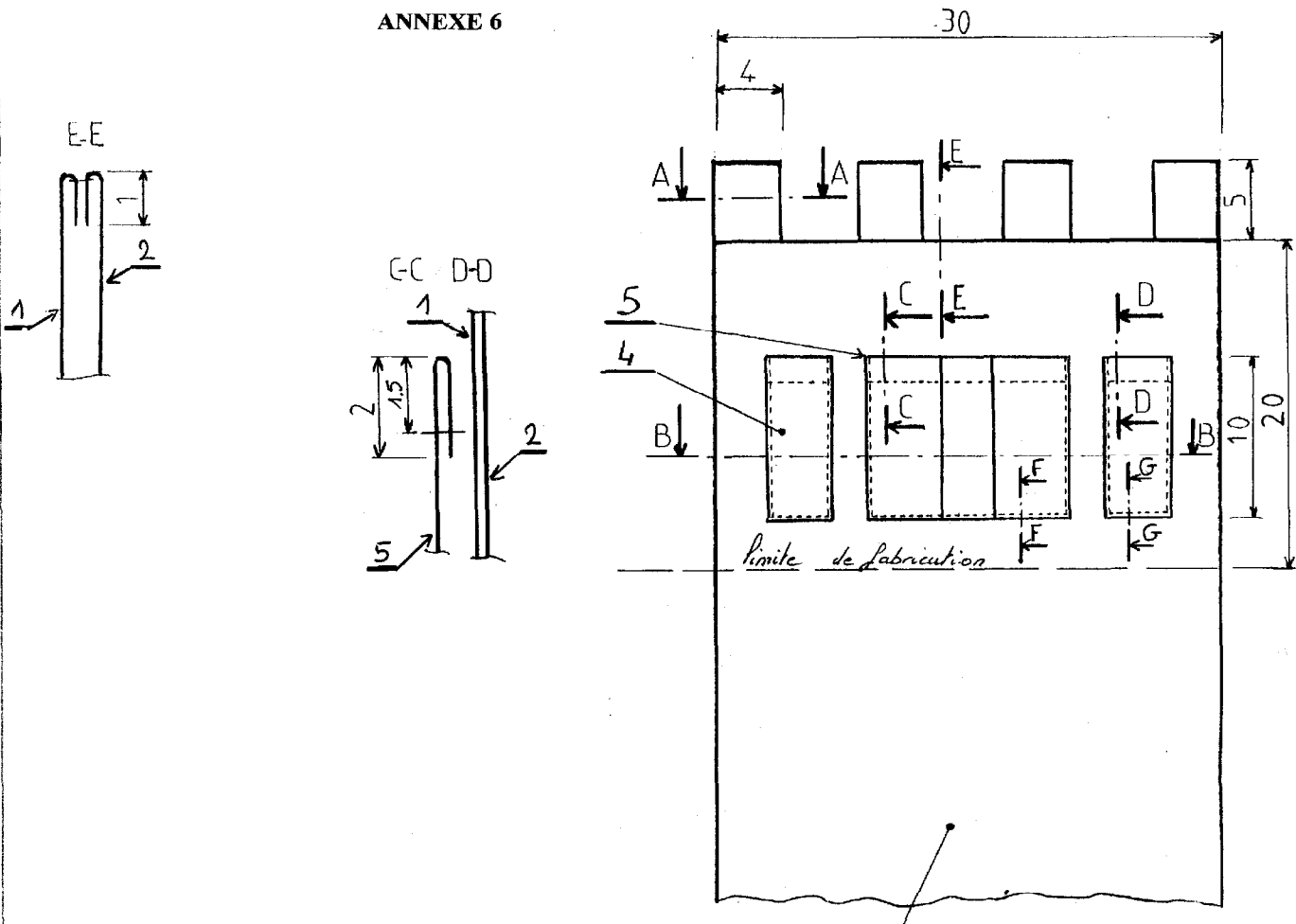

Point : 301

Ech : 1/3 : 1/1

5	1	Poche à pli rond
4	2	Poche
3	4	Pattes de suspension
2	1	Dessous multipoches
1	1	Dessus multipoches
Rp	Nb	Désignations

MULTIPOCHE