

Annexe 8 a
1/2

STAR 11 STAR 12

Mâts
verticaux

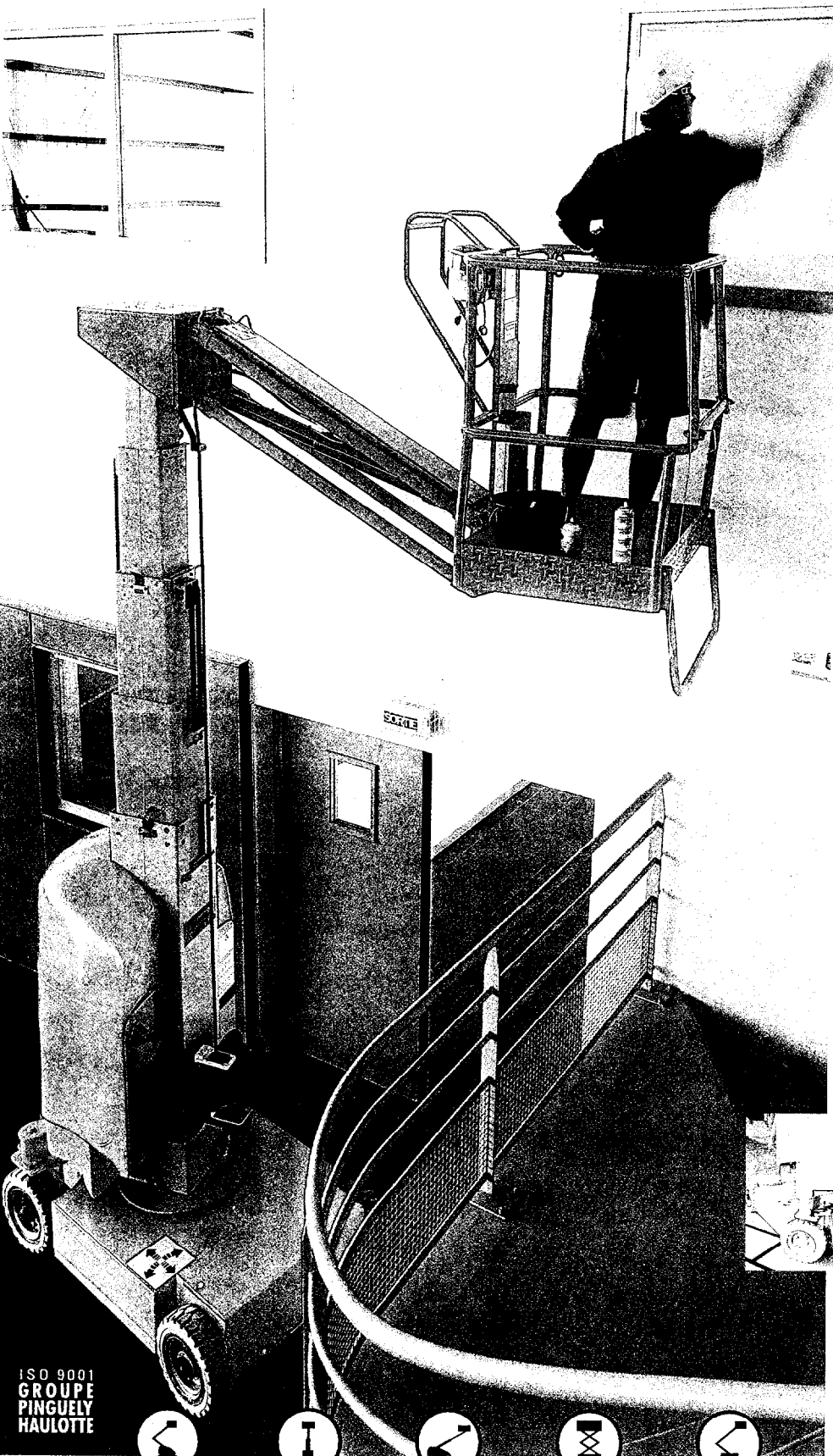

- Compact : Rotation 360° dans le gabarit.
- Déport jusqu'à 2.5 m.
- Capacité jusqu'à 210 kg.
- Commandes électriques proportionnelles.
- Grande autonomie (9 heures).

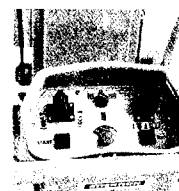
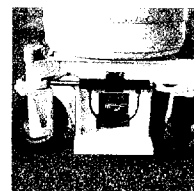
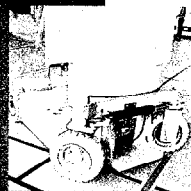

ISO 9001
GROUPE
PINGUELY
HAULOTTE



ARTICULEES



MATS



TELESCOPIQUES



CISEAUX



TRACTEES

Haulotte®

L'ACCES A L'ESPACE

STAR 11

STAR 12

MATS VERTICAUX

Les avantages Haulotte®

- Translation électrique
- Rayon de braquage très court permettant une excellente maniabilité dans les zones les plus encombrées
- Pendulaire positif/négatif (140°) offrant une meilleure accessibilité
- Vitesse de déplacement maximum 5 km/h
- Pente jusqu'à 25%
- Translation à pleine hauteur
- Robuste, fiable et facile à entretenir

EQUIPEMENT STANDARD

- Moteur électrique 24 V
- Batteries de traction 24 V - 275 AH
- Chargeur de batteries 30 Amp
- Indicateur de charge de batteries
- Contrôleur de dévers 3°
- 2 vitesses de translation
- 2 roues motrices et directrices
- Mise en roue libre
- Compteur horaire
- Klaxon dans panier
- 2 arrêts d'urgence
- 2 postes de commandes
- Poste de commande amovible dans panier

OPTIONS & ACCESSOIRES

- Pneus non marquants
- Remplissage centralisé
- Feu à éclats
- Bruiteur de translation
- Prise 220 V dans panier
- Prise air comprimé

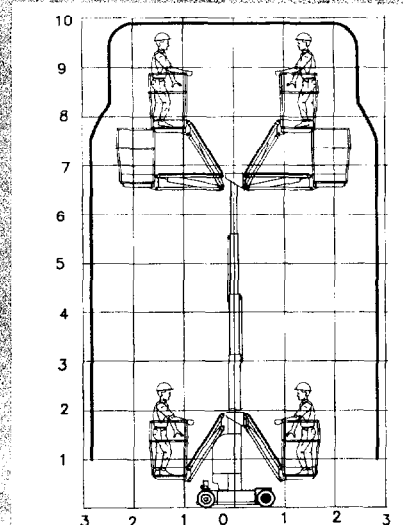
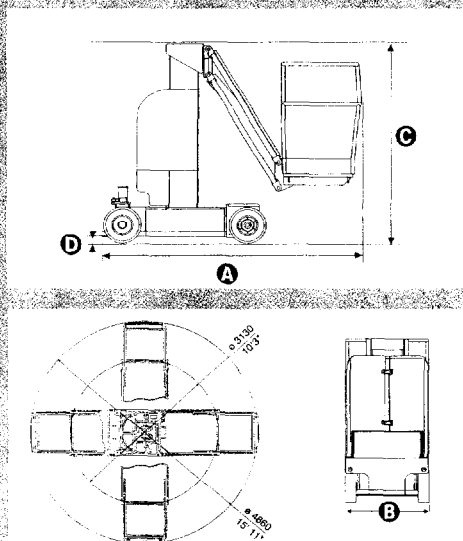

CARACTERISTIQUES

	STAR 11	STAR 12
Hauteur de travail	11 m	12 m
Hauteur plate-forme	9 m	10 m
Déport maximum	2.5 m	2.5 m
Capacité maximum	210 kg/2 pers.	210 kg/2 pers.
Ⓐ Longueur repliée	2.35 m	2.35 m
Ⓑ Largeur hors tout	1.02 m	1.25 m
Ⓒ Hauteur repliée	2.20 m	2.40 m
Ⓓ Garde au sol	8 cm	8 cm
Dimensions plate-forme	0.96 x 0.66 m	0.96 x 0.66 m
Déport arrière	0	0
Vitesse de translation	1.1 / 5 km/h	1.1 x 5 km/h
Temps montée (sec.)	31	32
Rayon de braquage extérieur	2 m	2.15 m
Rotation de la tourelle	360°	360°
Batteries	24 V - 275 AH	24 V - 275 AH
Autonomie	9 heures	9 heures
Chargeur incorporé	30 A	30 A
Pente maximum	25%	25%
Contrôleur de dévers	3°	3°
Pneus pleins	318/114 - 203.2	318/114 - 203.2
Poids total	2580 kg	2.450 kg

Annexe 8 a
2/2

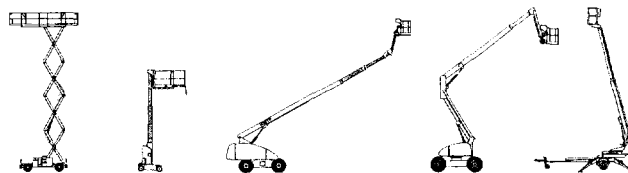

Haulotte®

vial GOLEM RCS N° 399 955 805 Ed. 02/2003 - Nous nous réservons le droit de modifier les caractéristiques techniques de ce document sans préavis

1300RT

Nacelle
tractée

- Hauteur de travail 13 m.
- Déport jusqu'à 5.70 m.
- Capacité de 210 kg / 2 personnes.
- Poids de 1500 kg.
- Essieux rétractables.
- 3^{ème} bras pendulaire indépendant.

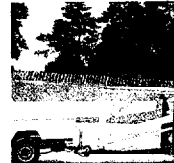
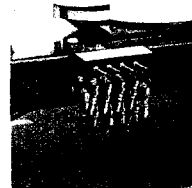
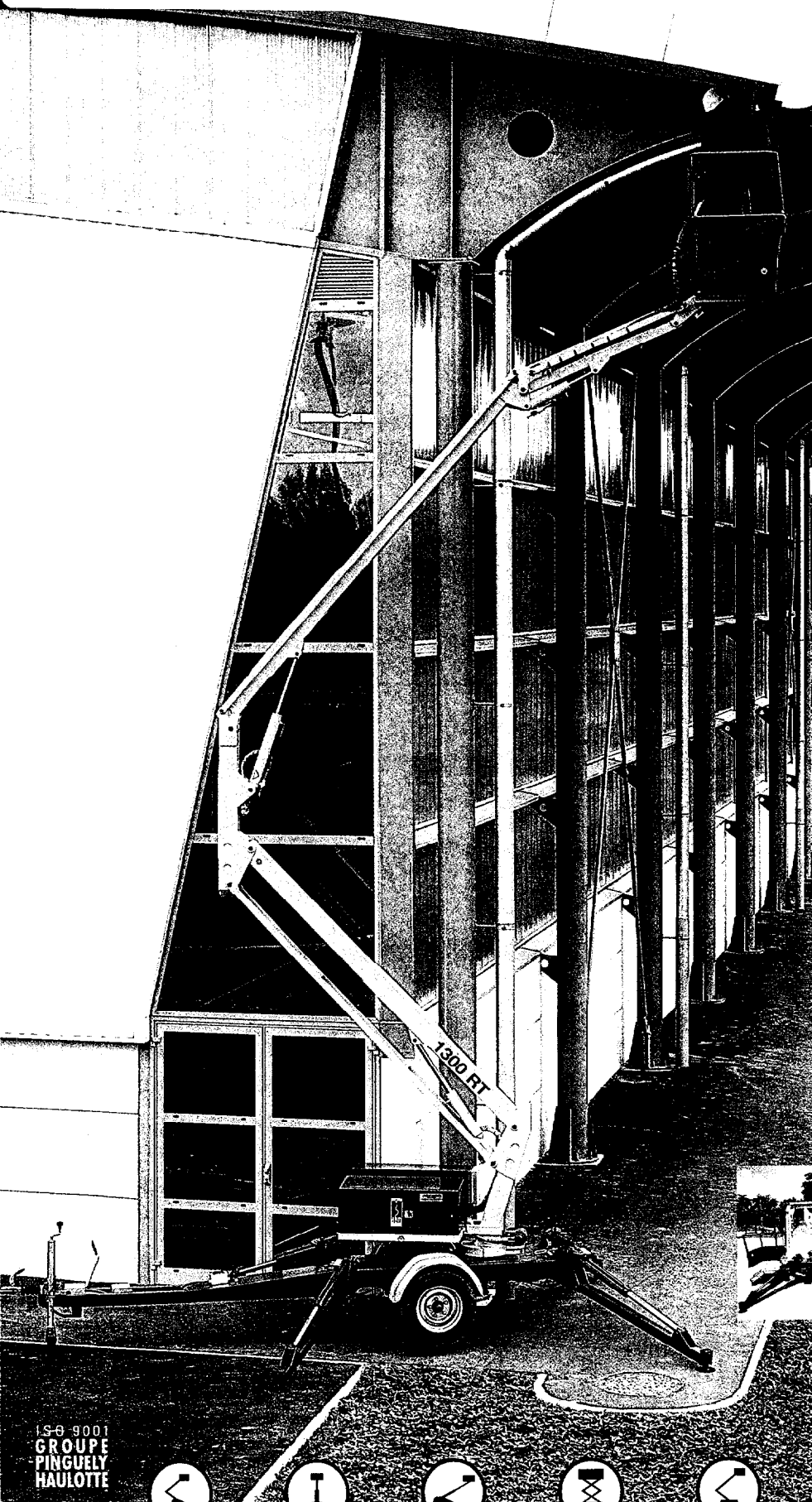

1300 9001
GROUPE
PINGUELY
HAULOTTE



ARTICULEES



MATS



TELESCOPIQUES



CISEAUX



TRACTEES

Haulotte®

L'ACCES A L'ESPACE

1300RT

Les avantages Haulotte®

- Stable et facile à remorquer
- Les essieux rétractables permettent un passage aux accès réduits (1.20m)
- Utilisation extérieure et intérieure
- Commandes proportionnelles
- Robuste, fiable et facile à entretenir

EQUIPEMENT STANDARD

- Batteries 24 V – 275 AH
- Chargeur incorporé 30 A
- 2 arrêts d'urgence
- 2 postes de commande
- Limiteur de charge
- Indicateur de niveau à bulle
- Essieux freinés
- Stabilisateurs hydrauliques

OPTIONS & ACCESSOIRES

- Feu à éclats
- Prise 220 V dans panier
- Prise air comprimé
- Panier rotatif 2 x 45°
- Groupe électrogène
- Roue de secours
- Panier polyester



NAISSEUR TRACÉ

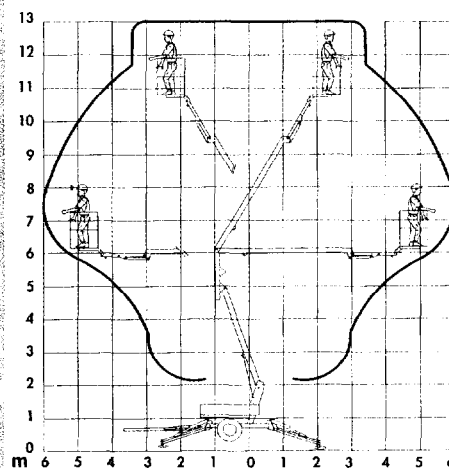
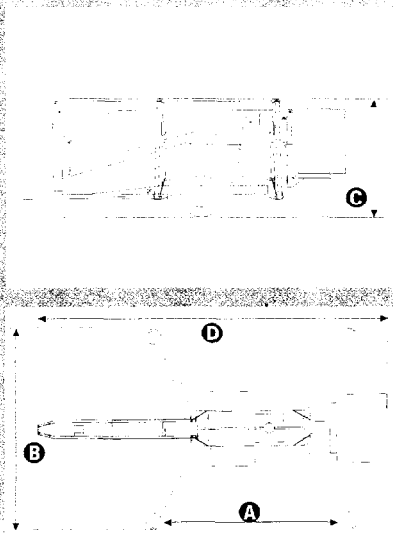

CARACTERISTIQUES

Hauteur de travail	13 m
Hauteur Plate-forme	11 m
Déport maximum	5.70 m
Largeur (avec stabilisateurs)	3.50 m
Capacité	210kg/2pers
Dimension panier	0.80 x 1.20 m
A x B Dimensions stabilisées	3.20 X 3.50 m
Rotation tourelle	360°
Rotation panier	90° (option)
Commandes	Proportionnelles
Largeur transport	1.55 m
Largeur rétractée	1.2 m
C Hauteur transport	1.98 m
D Longueur transport	5.95 m
Poids	1500 kg
Batteries	24 V - 275 AH
Chargeur incorporé	30 A

Annexe 8 b
2/2

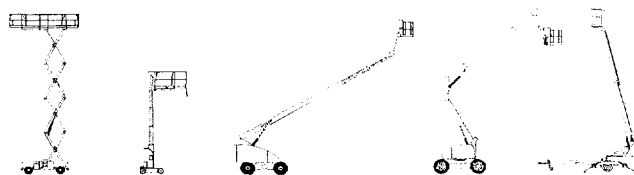

Haulotte®