

Rénovation d'une longère du 19ème siècle
propriété de Monsieur Thomane Rémy

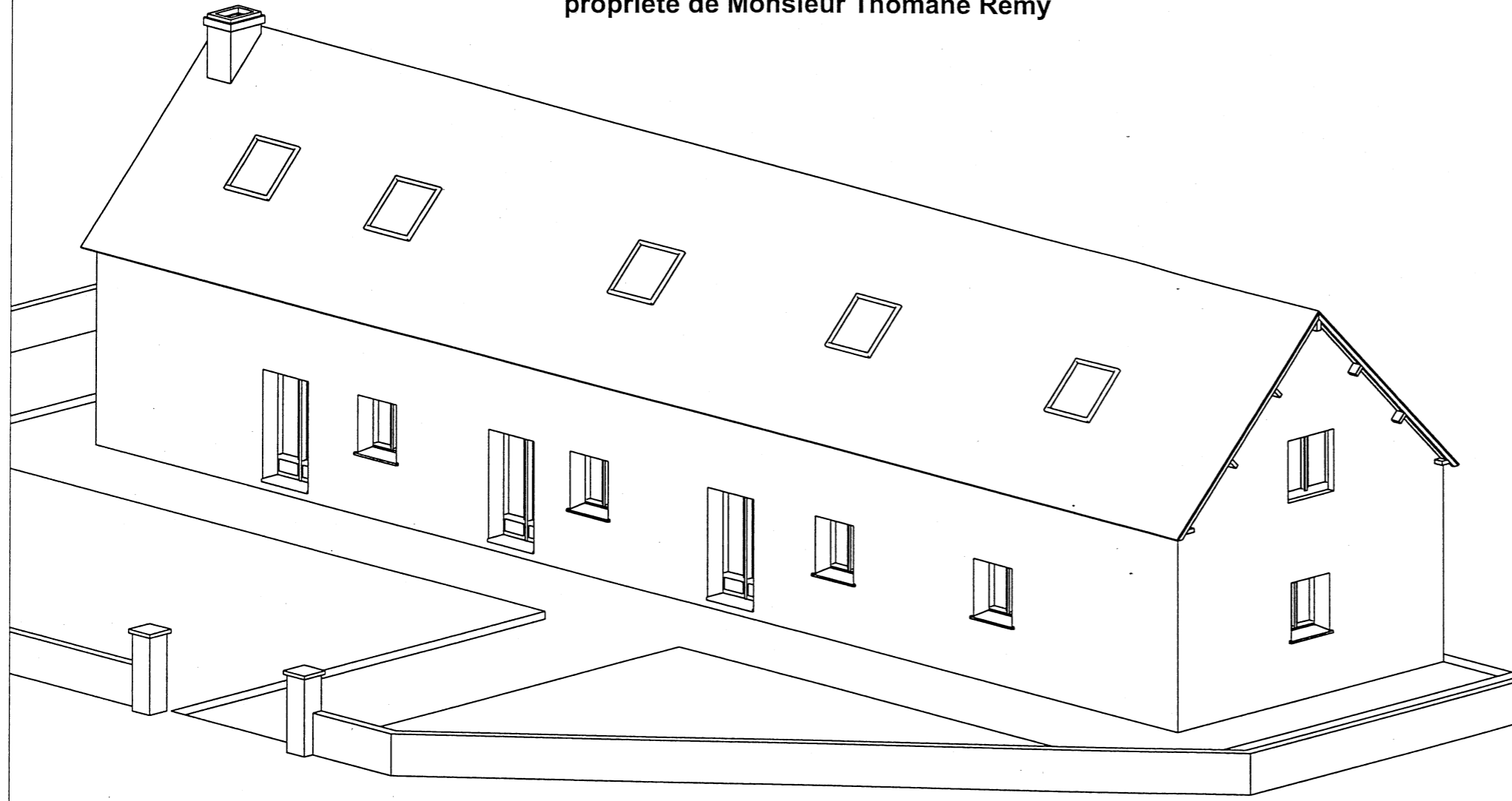

CAP de Maçon

Dossier Technique

Plan de situation et de masse:	2/8
Façades:	3/8
Pignons:	4/8
Coupes AA et BB:	5/8
Plan RDC:	6/8
Plan des combles:	7/8
Plan des fondations:	8/8

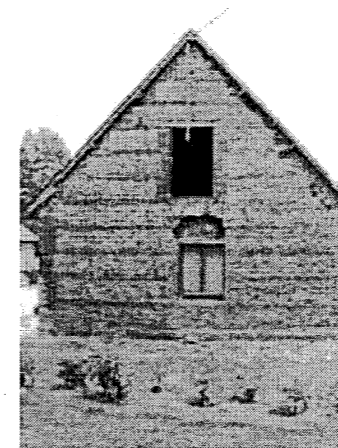
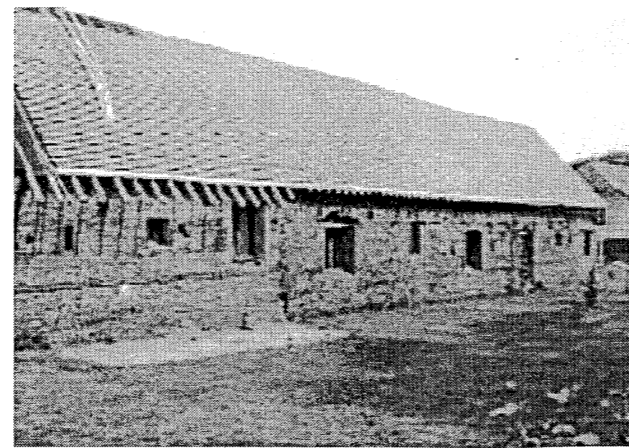

CAP	Spécialité: Maçon	Code Spécialité:	Durée: 3h	Session 2004
	Epreuve:..EP1 - Unité UP1..... Analyse d'une situation professionnelle .N° Sujet: 04 - 44		Coefficient: 4	Folio 1/8

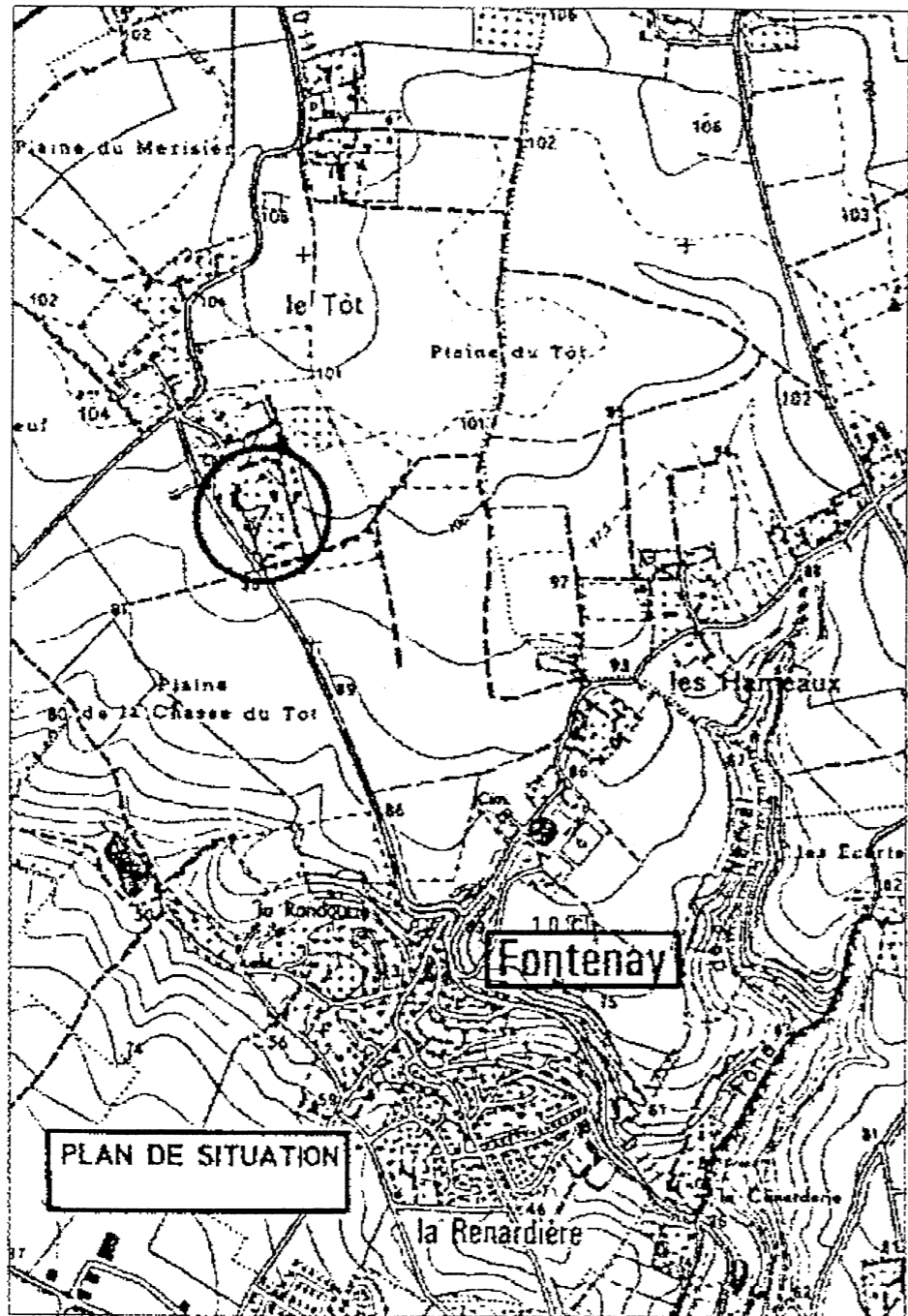

PLAN DE SITUATION
COMMUNE DU FONTENAY

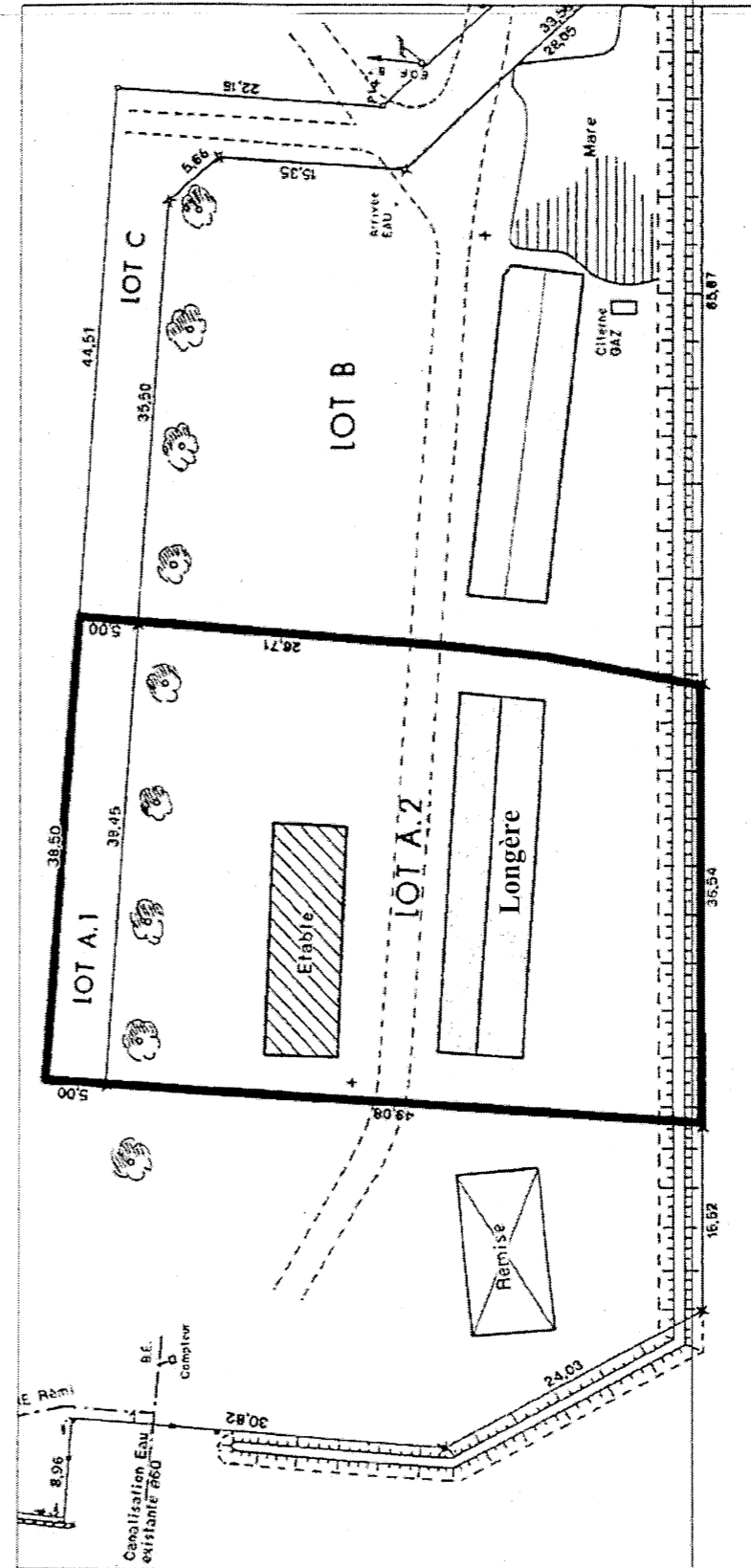

PLAN DE MASSE
LOT A.2 - section A N°1144

CAP	Spécialité : Maçon.....	Durée :	session
 Code spécialité :	3h	2004
Epreuve :	EP1 – Unité UP1	Coefficient :	Folio
	Analyse d'une situation professionnelle N° Sujet : ...04 - 44	4	2/8

Façade principale

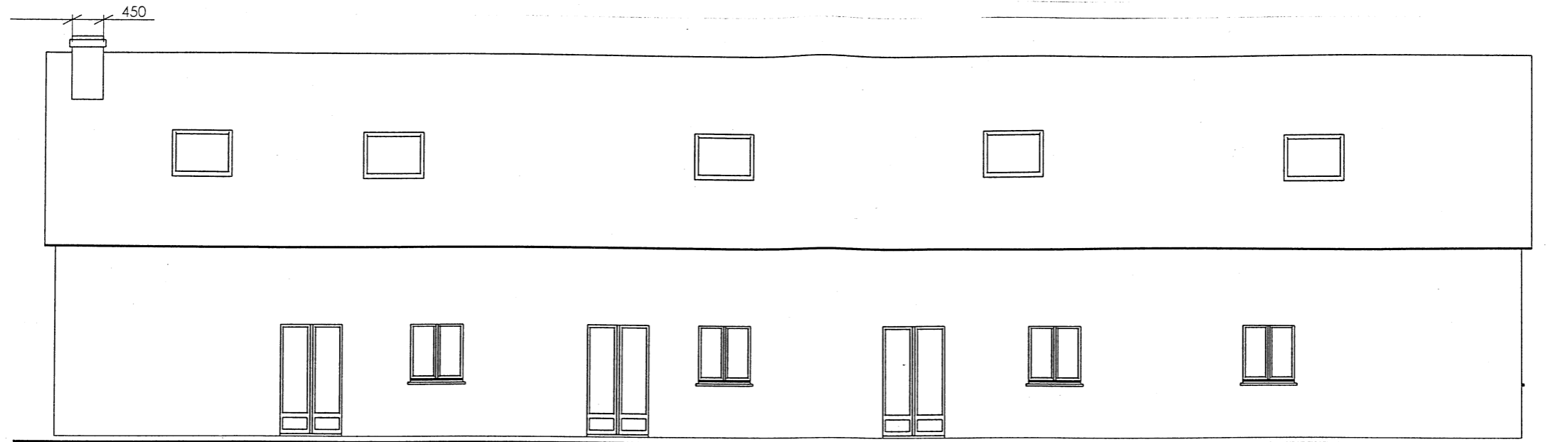

Façade arrière

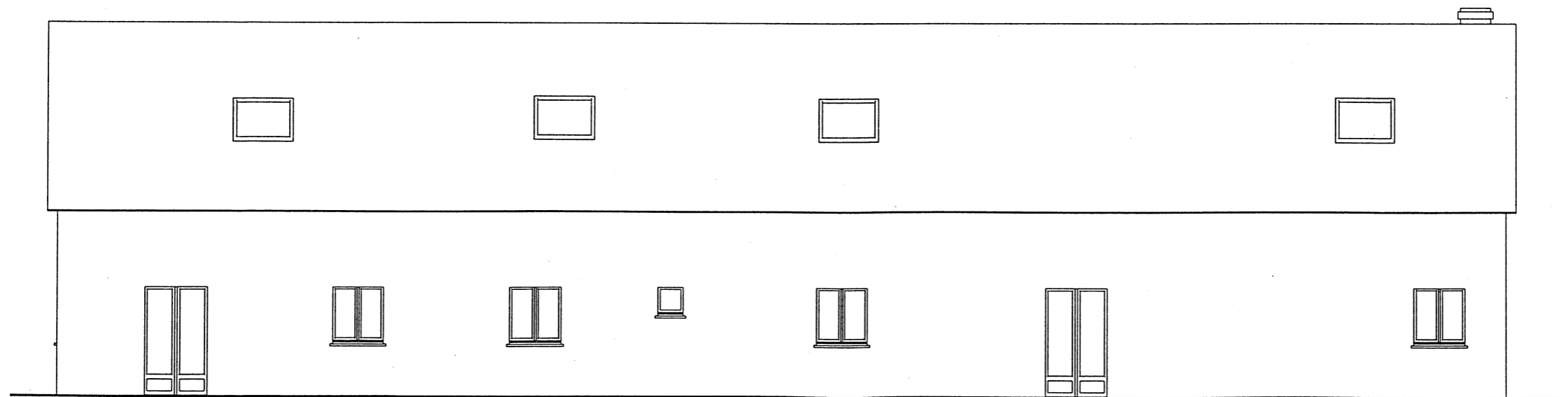

CAP	Spécialité:Maçon.....	Durée: 3h	Session 2004
Code Spécialité:		
Epreuve: EP1 - Unité UP1.....	Analyse d'une situation professionnelle N° Sujet:04 - 44	Coefficient: 4	Folio 3/8

Pignon droit



Pignon gauche

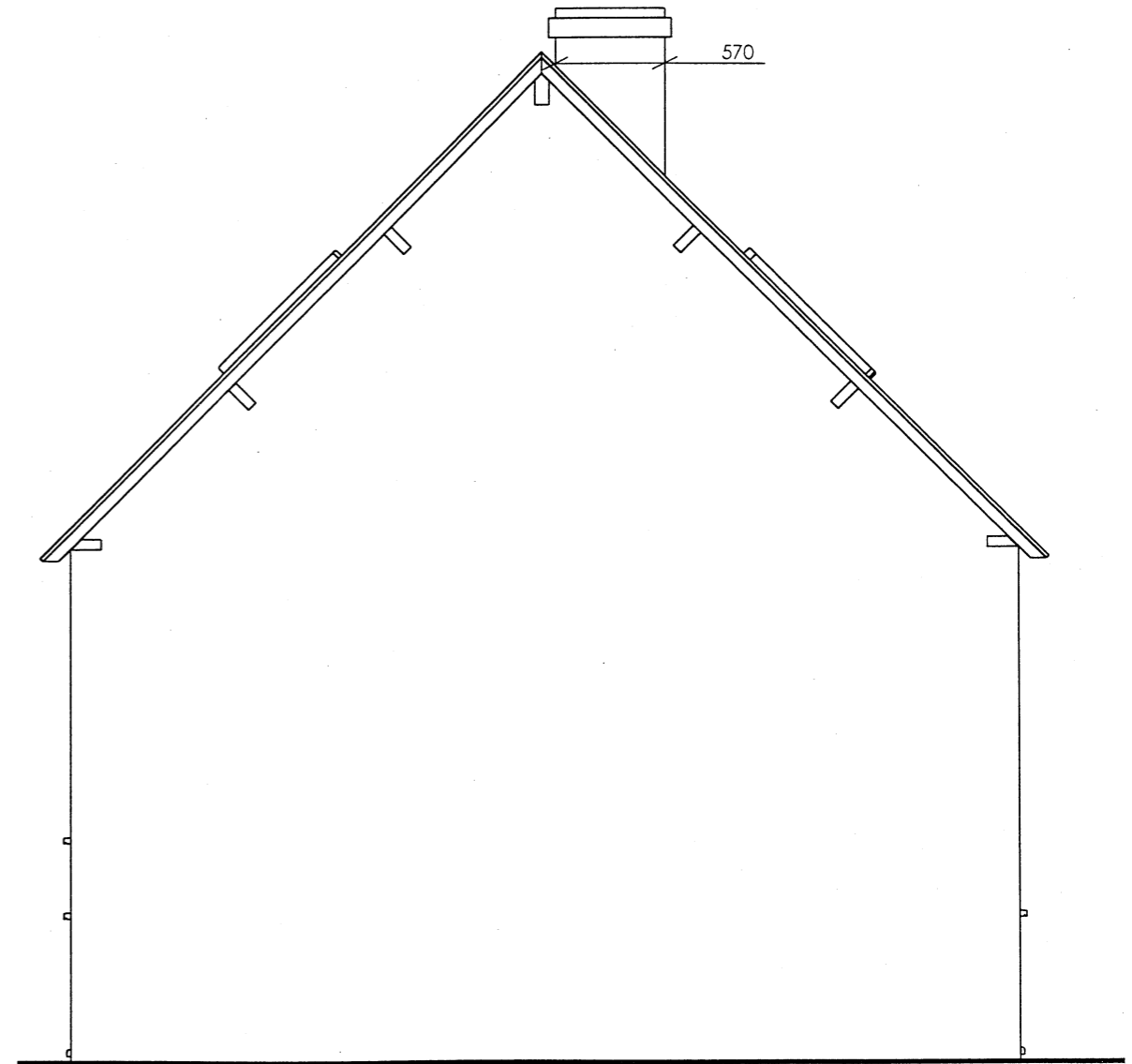

CAP	Spécialité:Maçon.....	Durée: 3h	Session 2004
Code Spécialité:		
Epreuve: EP1 - Unité UP1.....	N° Sujet:04 - 44	Coefficient: 4	Folio 4/8

Coupe AA

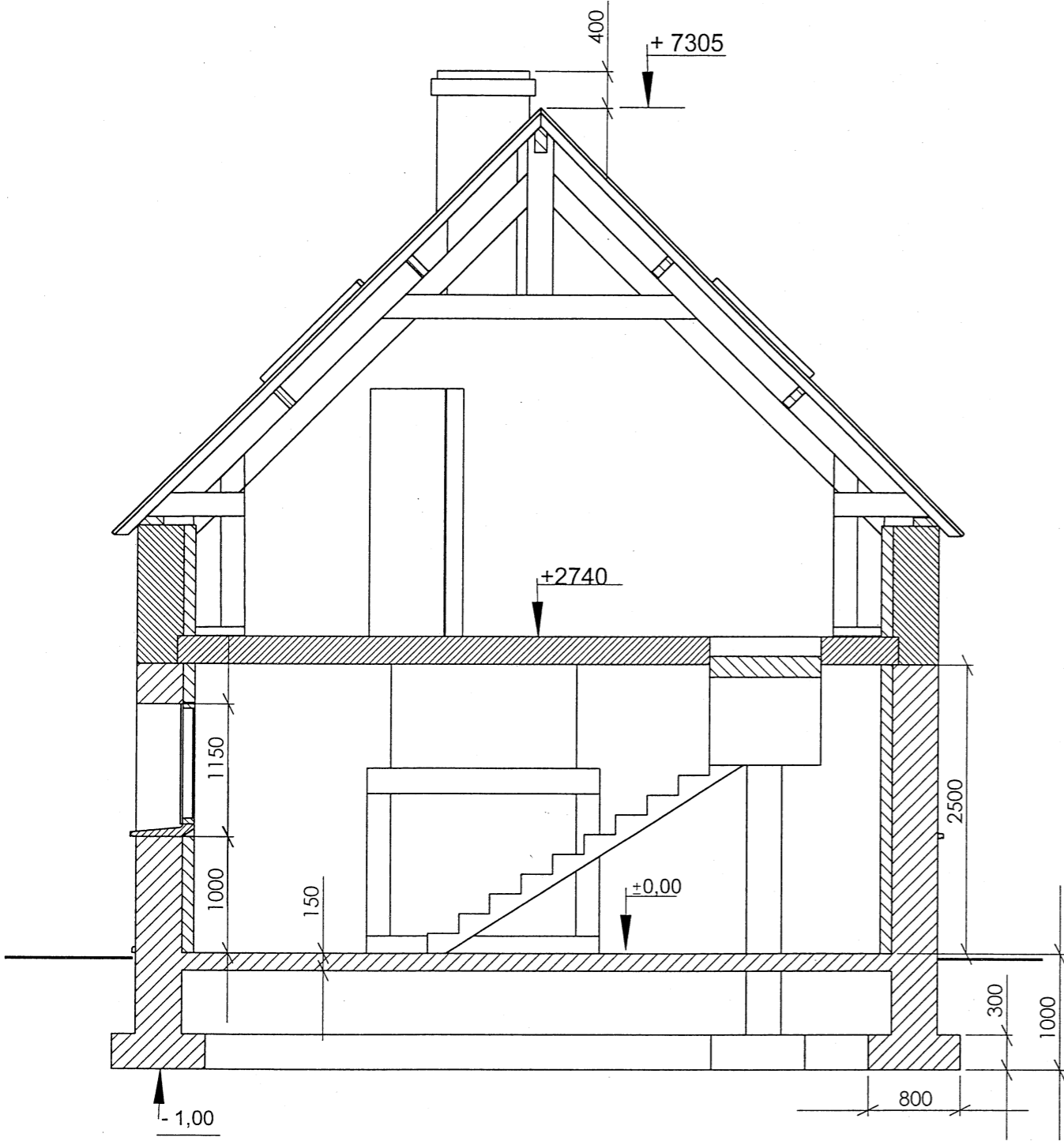

Coupe BB

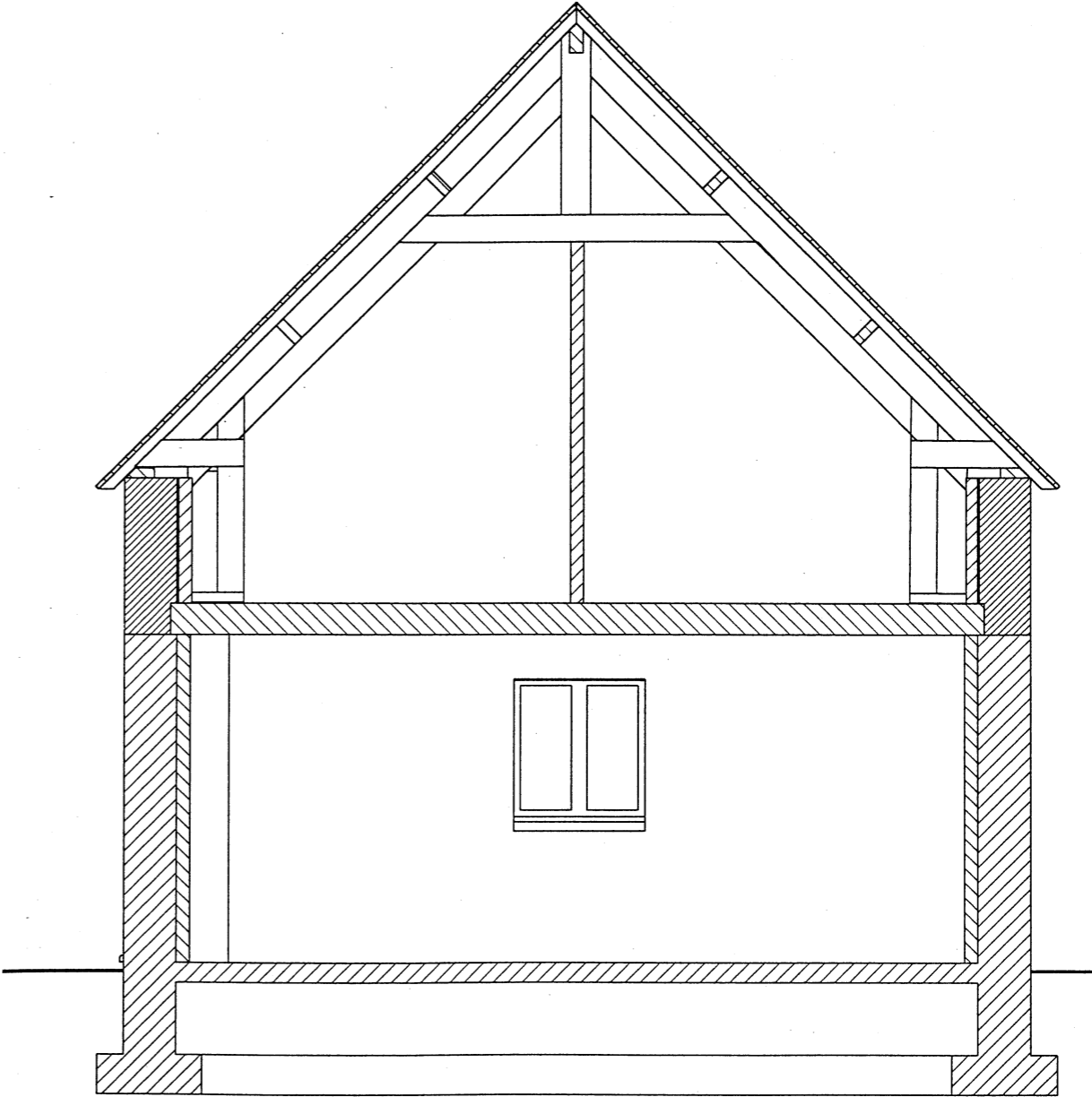

CAP Spécialité:Maçon.....Code Spécialité:	Durée:	Session
	3h	2004
Epreuve: EP1 - Unité UP1 Analyse d'une situation professionnelleN° Sujet: 04 - 44	Coefficient:	Folio
4	5/8	

Plan de RDC

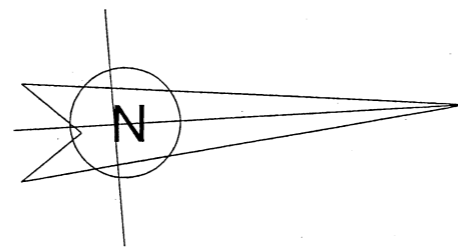
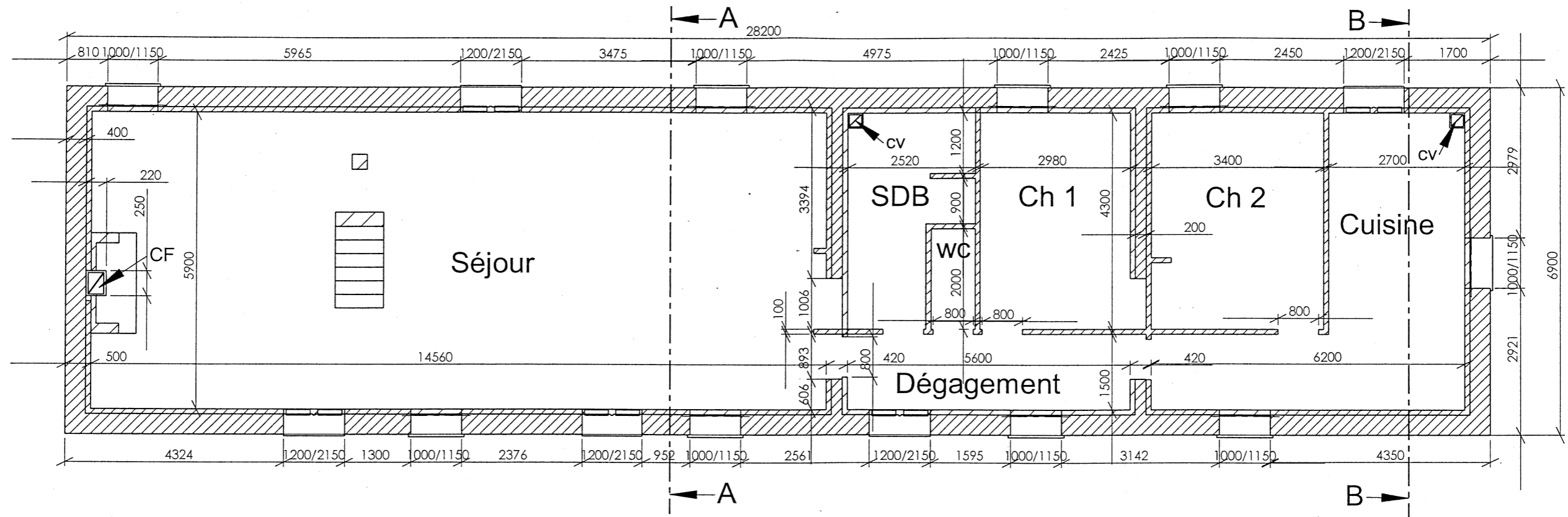

CAP Spécialité:Maçon..... Code Spécialité:	Durée: 3h	Session 2004
Epreuve: EP1 - Unité UP1 Analyse d'une situation professionnelle N° Sujet:04 - 44	Coefficient: 4	Folio 6/8

Plan des combles

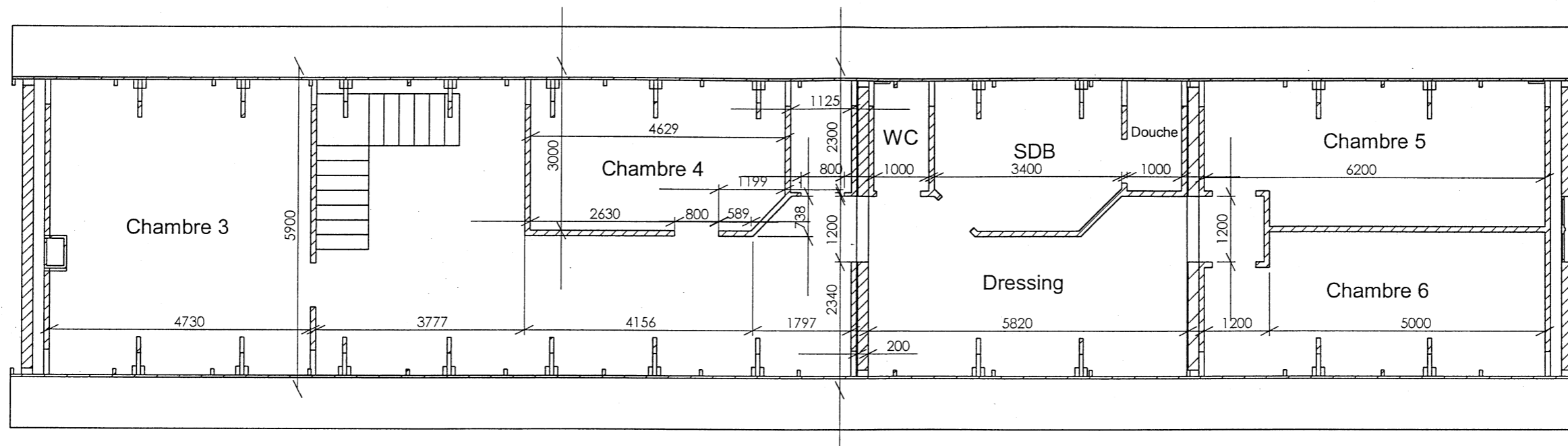

CAP Spécialité:Maçon.....Code Spécialité:	Durée: 3h	Session 2004
Epreuve: EP1 - Unité UP1 Analyse d'une situation professionnelle N° Sujet:04 - 44	Coefficient: 4	Folio 7/8

Plan de fondations

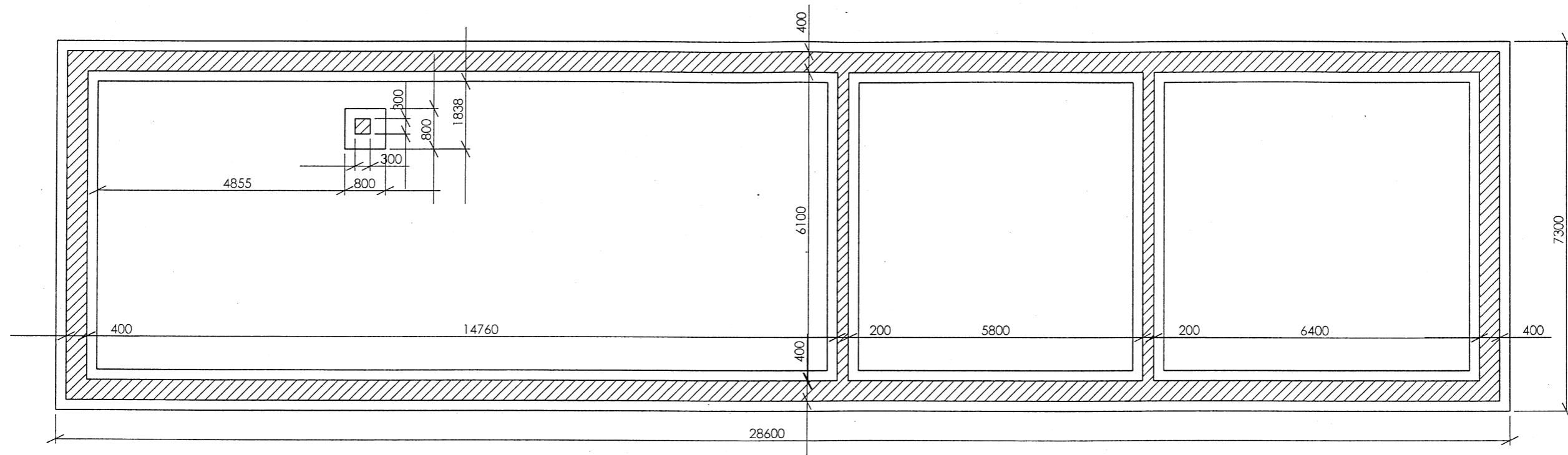

CAP Spécialité:Maçon.....	Durée: 3h	Session 2004
Epreuve: EP1 - Unité UP1 Analyse d'une situation professionnelle N° Sujet:04 - 44	Coefficient: 4	Folio 8/8