

BTS ECONOMIE SOCIALE FAMILIALE

TECHNIQUES D'HABILLEMENT ET D'AMÉNAGEMENT DE L'ESPACE

SESSION 2005

—————
Durée : 5 heures
Coefficient : 5
—————

Matériel autorisé :

Calculatrice conformément à la circulaire N°99-186 du 16/11/1999

Dès que le sujet vous est remis, assurez-vous qu'il est complet.
Le sujet comporte 11 pages, numérotées de 1/11 à 11/11.

BTS ECONOMIE SOCIALE FAMILIALE		Session 2005
Techniques d'habillement et d'aménagement de l'espace		CODE ESHAB/1
Coefficient : 5	Durée : 5 heures	

La maison de retraite « Les Tilleuls » accueille 40 personnes âgées. Ce public dont l'âge varie de 65 à 85 ans est constitué en majorité de femmes (85%).

Différentes activités sont proposées aux résidents :

- des activités pratiques : atelier couture, atelier peinture,
- des activités ludiques : jeux de sociétés, cartes...

Suite à une enquête de satisfaction concernant ces activités, il ressort qu'une grande majorité des personnes interrogées souhaiterait la création d'un atelier cuisine permettant de réaliser et déguster des préparations.

Technicien en économie sociale familiale au sein de cet établissement, vous êtes chargé de la mise en place de cet atelier.

Un local situé au rez-de-chaussée du bâtiment principal est inoccupé. Il vous est demandé de prévoir l'aménagement de ce dernier afin d'y mettre en place l'atelier souhaité.

Vous prévoyez d'accueillir des groupes de 6 personnes **autonomes** qui travailleront par 2. Sur le plan en annexe 1, proposez un projet d'aménagement. Utilisez pour cela la banque de données, annexe 2, sans vous y limiter. Complétez la nomenclature et justifiez l'aménagement sur l'annexe 2 bis.

En vue de réduire le coût de la mise en place de l'atelier « cuisine », les participants de l'atelier « couture » proposent de confectionner les essuie-mains. Animatrice de cet atelier, vous décidez de les aider en y consacrant une séance de travail. Afin de préparer votre intervention, vous réalisez le travail suivant :

- A partir du dessin technique, définissez les dimensions du patronnage des éléments constitutifs de l'essuie-mains en utilisant l'annexe 4.

- Réalisez le bas de l'essuie-mains. Vous prendrez en compte la limite de réalisation indiquée sur le dessin technique.

- Enfin, afin de faciliter l'entretien de ces essuie-mains par le service blanchisserie de l'établissement, vous proposez un code d'entretien sous forme de pictogramme (sur annexe 4).

Pour diffuser l'information de l'ouverture de l'atelier, le technicien élabore le projet d'un support de communication.

- Proposez le travail sous forme de recherches (croquis, esquisses) accompagnées d'annotations qui rendront compte de vos intentions et justifieront votre stratégie de communication sur l'annexe 8.

- Dégagez de ces recherches une proposition plus aboutie. Le travail sera présenté sur l'annexe 9. Les annexes 5, 6 et 7 de visuels et exemples de textes sont à votre disposition pour induire des solutions. Possibilité ou non de les utiliser par découpage ou à l'aide de papier calque.

DOCUMENTS REMIS

Sujet

Annexe 1	Atelier	2 exemplaires
Annexe 2	Banque de données du mobilier	1 exemplaire
Annexe 2 bis	Nomenclature justifiée	2 exemplaires
Annexe 3	Dessin technique de l'essuie-mains	1 exemplaire
Annexe 4	Patronnage des éléments constitutifs de l'essuie-mains	1 exemplaire
Annexe 5	Planche de visuels	1 exemplaire
Annexe 6	Planche de typographie	1 exemplaire
Annexe 7	Planche de typographie	1 exemplaire
Annexe 8	Feuille de dessin format A3	2 exemplaires
Annexe 9	Feuille de dessin format A3	2 exemplaires

DOCUMENTS A REMETTRE PAR LE CANDIDAT

- Feuille de copie.
- 1 exemplaire du plan (annexe 1).
- Nomenclature (annexe 2 bis).
- Patronnage des éléments constitutifs de l'essuie-mains (annexe 4) + code d'entretien.
- La réalisation munie de l'étiquette d'anonymat.
- 1 ou 2 exemplaires de l'annexe 8.
- 1 ou 2 exemplaires de l'annexe 9.

Emplacement de l'étiquette d'anonymat.

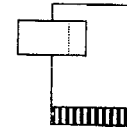

BAREME

- Aménagement de l'espace : 6 points
- Réalisation de l'objet d'ameublement : 7 points
- Conception de l'information : 7 points

BTS ECONOMIE SOCIALE FAMILIALE	Session 2005
Techniques d'habillement et d'aménagement de l'espace	CODE ESHAB/1
Coefficient : 5	Durée : 5 heures
	Page 1/11

ANNEXE 1

couloirs

réfrigérateur
300 litres

couloirs

rangement

EF/EC
EU

ECHELLE : 1/50







Hauteur sous allège : 1,2 m

N ←

BTS ECONOMIE SOCIALE FAMILIALE		Session 2005
Techniques d'habillement et d'aménagement de l'espace		CODE ESHAB/1
Coefficient : 5	Durée : 5 heures	Page 2/11

ANNEXE 2

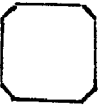
Eléments mobiliers

Désignations	Représentation en plan échelle 1/50 <i>à découper et à coller</i>	Dimensions l x p x h en cm
Plan de travail sur meuble		60 x 60 x 85
Evier 1 bac sur meuble		60 x 60 x 85
Meuble haut avec four		60 x 60 x 215
Plaque de cuisson sur meuble		60 x 60 x 85
Hotte		60 x 60 x 42
Rangement haut 1 porte		60 x 32 x 70
Rangement haut 2 portes		120 x 32 x 70

ANNEXE 2 bis
Nomenclature à compléter

Repère	Désignation	Justification de l'élément choisi

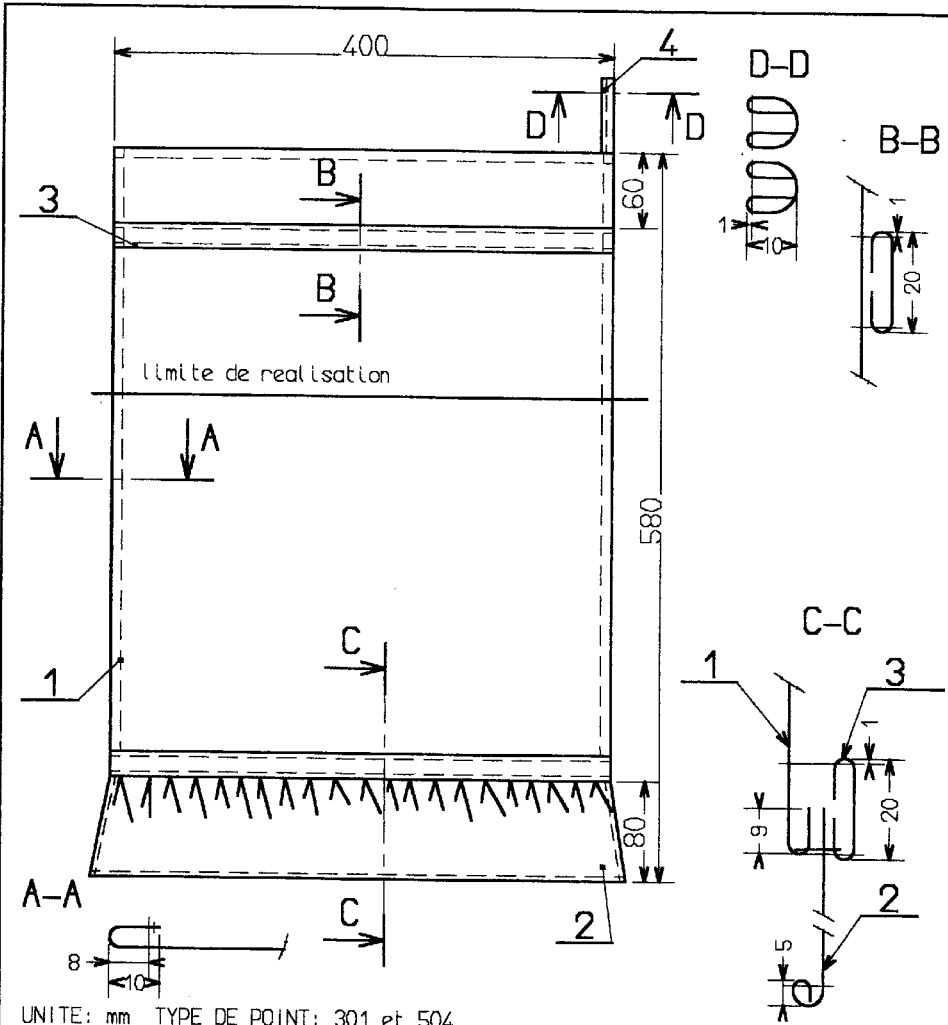

UNITE: mm TYPE DE POINT: 301 et 504

4	1	ATTACHE	COTON	longueur 120mm plié en 2
3	2	BIAIS	COTON	
2	1	VOLANT	COTON	
1	1	SERVIETTE	COTON	NID D'ABEILLE
Rp	Nb	DESIGNATION	MATIERE	RENSEIGNEMENTS

Echelle(s)
1:41:1

ESSUIE-MAINS

A4

Etiquette d'anonymat à découper et à coudre sur la réalisation

	N° d'inscription:
	NOM:
	Prénoms:
Notes	

Examen ou concours : Série* :

Spécialité/Option :

Repère de l'épreuve :

Épreuve/sous-épreuve :
(Préciser, s'il y a lieu, le sujet choisi)

Numérotez chaque page (dans le cadre en bas de la page) et placez les feuilles intercalaires dans le bon sens.

ANNEXE 4

PATRONNAGE DES ELEMENTS CONSTITUTIFS DE L'ESSUIE MAINS		
	LONGUEUR	LARGEUR
SERVIETTE		
VOLANT		
GALONS		
ATTACHE		

Code d'entretien

BTS ECONOMIE SOCIALE FAMILIALE		Session 2005
Techniques d'habillement et d'aménagement de l'espace		CODE ESHAB/1
Coefficient : 5	Durée : 5 heures	Page 6/11



les
Tilleuls



les
Tilleuls



les
Tilleuls



les
Tilleuls



les
Tilleuls



les
Tilleuls



les
Tilleuls



les
Tilleuls

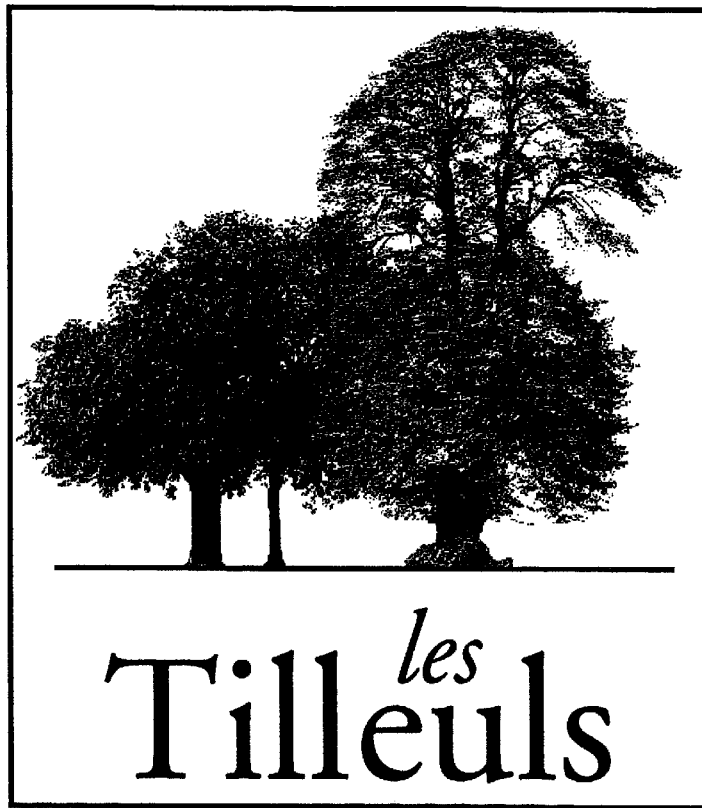

les
Tilleuls

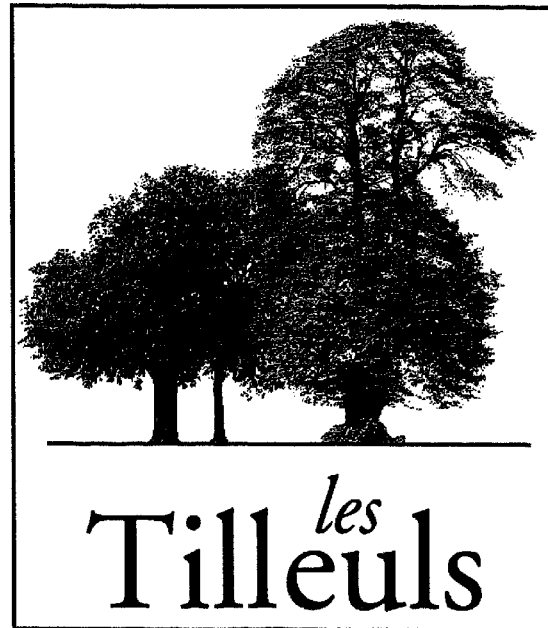

les
Tilleuls

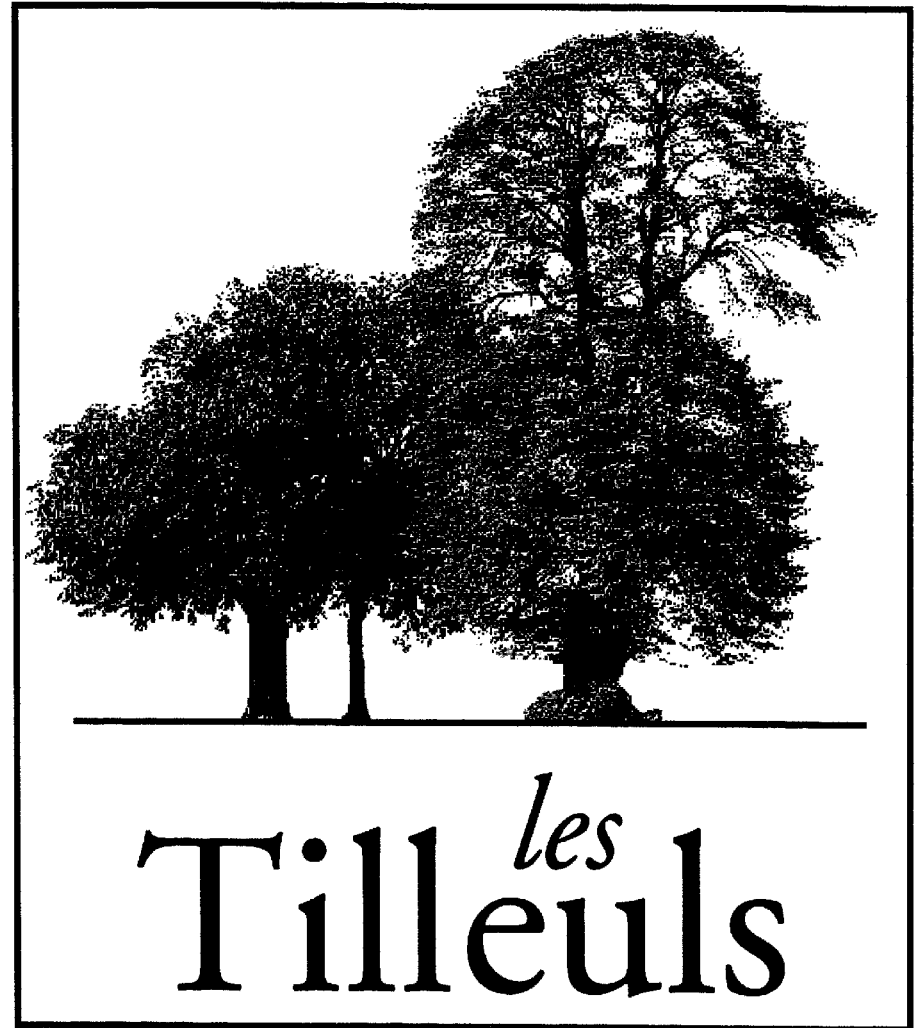

les
Tilleuls

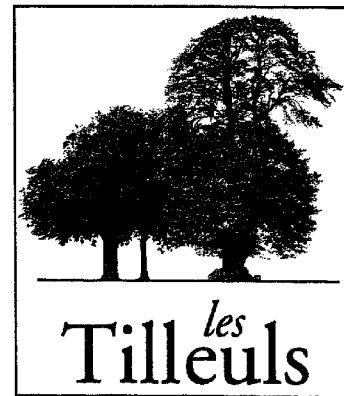

les
Tilleuls



les
Tilleuls



les
Tilleuls



les
Tilleuls

Ouverture Inauguration Invitation Création Atelier cuisine Maison de retraite "Les Tilleuls" Mardi 3 avril à partir de 17h Inauguration
Ouvre ses portes Invitation De 10h à 16h **Ouverture Inauguration**
Invitation Création Atelier cuisine Maison de retraite "Les Tilleuls" Mardi 3 avril à partir de 17h Inauguration Ouvre ses portes Invitation De 10h à 16h *Ouverture Inauguration*
Invitation Création Atelier cuisine Maison de retraite "Les Tilleuls" Mardi 3 avril à partir de 17h Inauguration Ouvre ses portes Invitation De 10h à 16h *Ouverture Inauguration*
Invitation Création Atelier cuisine Maison de retraite "Les Tilleuls" Mardi 3 avril à partir de 17h Inauguration
Ouvre ses portes Invitation De 10h à 16h *Ouverture Inauguration*
Invitation Création Atelier cuisine Maison de retraite "Les Tilleuls" Mardi 3 avril à partir de 17h Inauguration
Ouvre ses portes Invitation De 10h à 16h

BTS ECONOMIE SOCIALE FAMILIALE		Session 2005
Techniques d'habillement et d'aménagement de l'espace		CODE ESHAB/1
Coefficient : 5	Durée : 5 heures	Page 8/11

Ouverture Inauguration Invitation Création

Ouverture Inauguration Invitation Création

Ouverture Inauguration Invitation
 Création Ouverture Inauguration
 Invitation Création Ouverture
 Inauguration Invitation Création

Ouverture Inauguration Invitation Création Atelier cuisine Maison de retraite "Les Tilleuls" Mardi 3 avril à partir de 17h

Inauguration Ouvre ses portes Invitation De 10h à 16h **Ouverture Inauguration Invitation Création Atelier cuisine**

Maison de retraite "Les Tilleuls" Mardi 3 avril à partir de 17h Inauguration Ouvre ses portes Invitation

De 10h à 16h *Ouverture Inauguration Invitation Création Atelier cuisine Maison de retraite "Les Tilleuls"*

Mardi 3 avril à partir de 17h Inauguration Ouvre ses portes Invitation De 10h à 16h Ouverture

Inauguration Invitation Création Atelier cuisine Maison de retraite "Les Tilleuls" Mardi 3 avril

à partir de 17h Inauguration Ouvre ses portes Invitation De 10h à 16h Ouverture Inauguration

Invitation Création Atelier cuisine Maison de retraite "Les Tilleuls" Mardi 3 avril à partir de 17h

Inauguration Ouvre ses portes Invitation De 10h à 16h

Ouverture Inauguration Invitation Création Atelier cuisine Maison de retraite "Les Tilleuls" Mardi 3 avril à partir de 17h Inauguration Ouvre ses portes Invitation De 10h à 16h **Ouverture Inauguration**

Invitation Création Atelier cuisine Maison de retraite "Les Tilleuls" Mardi 3 avril à partir de 17h Inauguration Ouvre ses portes Invitation De 10h à 16h *Ouverture Inauguration Invitation*

Création Atelier cuisine Maison de retraite "Les Tilleuls" Mardi 3 avril à partir de 17h Inauguration Ouvre ses portes Invitation De 10h à 16h Ouverture Inauguration Invitation

Création Atelier cuisine Maison de retraite "Les Tilleuls" Mardi 3 avril à partir de 17h Inauguration Ouvre ses portes Invitation De 10h à 16h Ouverture

Inauguration Invitation Création Atelier cuisine Maison de retraite "Les Tilleuls" Mardi 3 avril à partir de 17h Inauguration Ouvre ses portes Invitation De 10h à 16h

Ouverture Inauguration Invitation Création Atelier cuisine Maison de retraite "Les Tilleuls" Mardi 3 avril à partir de 17h Inauguration Ouvre ses portes Invitation De 10h à 16h **Ouverture Inauguration Invitation Création Atelier cuisine Maison de retraite "Les Tilleuls" Mardi 3 avril à partir de 17h**

Inauguration Ouvre ses portes Invitation De 10h à 16h *Ouverture Inauguration Invitation Création Atelier cuisine Maison de retraite "Les Tilleuls" Mardi 3 avril à partir de 17h Inauguration Ouvre ses portes Invitation De 10h à 16h Ouverture Inauguration Invitation*

Création Atelier cuisine Maison de retraite "Les Tilleuls" Mardi 3 avril à partir de 17h Inauguration Ouvre ses portes Invitation De 10h à 16h Ouverture Inauguration Invitation Création Atelier cuisine Maison de retraite "Les Tilleuls" Mardi 3 avril à partir de 17h Inauguration Ouvre ses portes Invitation De 10h à 16h

BTS ECONOMIE SOCIALE FAMILIALE	Session 2005
	CODE ESHAB/1
Techniques d'habillement et d'aménagement de l'espace	
Durée : 5 heures	
Coefficient : 5	

BTS ECONOMIE SOCIALE FAMILIALE		Session 2005
Techniques d'habillement et d'aménagement de l'espace		CODE ESHAB/1
Coefficient : 5	Durée : 5 heures	Page 10/11

BTS ECONOMIE SOCIALE FAMILIALE		Session 2005
Techniques d'habillement et d'aménagement de l'espace		CODE ESHAB/1
Coefficient : 5	Durée : 5 heures	Page 11/11