

BACCALAURÉAT PROFESSIONNEL
ESTHÉTIQUE/COSMÉTIQUE-PARFUMERIE

E1-ÉPREUVE SCIENTIFIQUE ET TECHNIQUE

**Sous-épreuve A1 : Étude de situations professionnelles en
esthétique/cosmétique-parfumerie**

DOSSIER TECHNIQUE

Baccalauréat professionnel Esthétique/Cosmétique-Parfumerie-DOSSIER TECHNIQUE		
U11 : Étude de situations professionnelles en esthétique/cosmétique-parfumerie	4 heures	Coefficient 4
Repère de l'épreuve : 0606-ECP ST 11	Page 1 sur 16	

Dossier Technique	Pages
→ Sommaire	2
→ Fiche d'observation Madame A	3
→ Fiche d'observation Madame B	4
→ Matériels et équipements: Tarifs	5
→ Matériels et équipements	6
→ Matériels et équipements	7
→ Matériels et équipements	8
→ Matériels et équipements	9
→ Matériels et équipements	10
→ Issima	11
→ Issima	12
→ Evolution	13
→ Evolution	14
→ Fonds de teint Chanel	15
→ Fonds de teint Chanel	16

Baccalauréat professionnel Esthétique/Cosmétique-Parfumerie-DOSSIER TECHNIQUE		
U11 : Étude de situations professionnelles en esthétique/cosmétique-parfumerie	4 heures	Coefficient 4
Repère de l'épreuve : 0606-ECP ST 11		Page 2 sur 16

Fiche d'observation		
Date :		
NOM : Madame A.		
Prénom: Sylvie		
Age: 50 ans		
Adresse :		
Téléphone :		
Profession :		
Situation de famille : mariée		
Nombre d'enfants : 2		
Caractéristiques du visage et du cou		
Peau sensible : en général <input checked="" type="checkbox"/> localisé <input type="checkbox"/>		
Peau grasse : en général <input type="checkbox"/> localisé <input type="checkbox"/>		
Peau sèche : en général <input checked="" type="checkbox"/> localisé <input type="checkbox"/>		
Peau mixte : en général <input type="checkbox"/> localisé <input type="checkbox"/>		
Déshydratation : en général <input checked="" type="checkbox"/> localisé <input type="checkbox"/>		
Couperose : en général <input type="checkbox"/> localisé <input checked="" type="checkbox"/> ...ailes du nez		
Tâche pigment : en général <input type="checkbox"/> localisé <input type="checkbox"/>		
Acné : en général <input type="checkbox"/> localisé <input type="checkbox"/>		
Rides : en général <input checked="" type="checkbox"/> localisé <input type="checkbox"/>		
Atonie : en général <input type="checkbox"/> localisé <input checked="" type="checkbox"/> ovale...		
Cicatrice : en général <input type="checkbox"/> localisé <input type="checkbox"/>		
Yeux : cernes <input type="checkbox"/> poches <input type="checkbox"/> rides <input checked="" type="checkbox"/>		
Observations particulières		
Fumeur <input type="checkbox"/> oui <input checked="" type="checkbox"/> non		
Problèmes : <input type="checkbox"/> intestinaux <input type="checkbox"/> hépatiques <input checked="" type="checkbox"/> hormonaux <input type="checkbox"/> allergie <input type="checkbox"/> prothèses		
<input type="checkbox"/> cardiaque		
Traitement hormonal : <input checked="" type="checkbox"/> oui <input type="checkbox"/> non		

Baccalauréat professionnel Esthétique/Cosmétique-Parfumerie-DOSSIER TECHNIQUE		
U11 : Etude de situations professionnelles en esthétique/cosmétique-parfumerie	Durée : 4 heures	Coefficient 4
Repère de l'épreuve : 0606-ECP ST 11		Page 3 sur 16

Fiche d'observation		
Date :		
NOM : Madame B.		
Prénom: Annie		
Age: 50 ans		
Adresse :		
Téléphone :		
Profession :		
Situation de famille : mariée		
Nombre d'enfants : 3		
Caractéristiques du visage et du cou		
Peau sensible : en général <input type="checkbox"/> localisé <input type="checkbox"/>		
Peau grasse : en général <input type="checkbox"/> localisé <input type="checkbox"/>		
Peau sèche : en général <input checked="" type="checkbox"/> localisé <input type="checkbox"/>		
Peau mixte : en général <input type="checkbox"/> localisé <input type="checkbox"/>		
Déshydratation : en général <input checked="" type="checkbox"/> localisé <input type="checkbox"/>		
Couperose : en général <input type="checkbox"/> localisé <input checked="" type="checkbox"/> ...joue		
Tâche pigment : en général <input checked="" type="checkbox"/> localisé <input type="checkbox"/>		
Acné : en général <input type="checkbox"/> localisé <input type="checkbox"/>		
Rides : en général <input checked="" type="checkbox"/> localisé <input type="checkbox"/>		
Atonie : en général <input type="checkbox"/> localisé <input checked="" type="checkbox"/> cou...		
Cicatrice : en général <input type="checkbox"/> localisé <input type="checkbox"/>		
Yeux : cernes <input checked="" type="checkbox"/> poches <input type="checkbox"/> rides <input checked="" type="checkbox"/>		
Observations particulières		
Fumeur <input type="checkbox"/> oui <input checked="" type="checkbox"/> non		
Problèmes : <input type="checkbox"/> intestinaux <input type="checkbox"/> hépatiques <input type="checkbox"/> hormonaux <input type="checkbox"/> allergie <input type="checkbox"/> prothèses		
<input type="checkbox"/> cardiaque		
Traitement hormonal : <input type="checkbox"/> oui <input checked="" type="checkbox"/> non		

Baccalauréat professionnel Esthétique/Cosmétique-Parfumerie-DOSSIER TECHNIQUE		
U11 : Etude de situations professionnelles en esthétique/cosmétique-parfumerie	Durée : 4 heures	Coefficient 4
Repère de l'épreuve : 0606-ECP ST 11		Page 4 sur 16

Les Tarifs

Code	Désignation	Prix HT
10330	Fauteuil tout électrique	2.790,00 euros
15301	Colonne vapozone + brosses	1.799,00 euros
15326	Tabouret dossier	269,00 euros
15321	Guéridon 2 étagères	199,00 euros
	Guéridon 3 étagères	289,00 euros
	Tiroir optionnel	49,00 euros
15310	Guéridon standard	136,00 euros
15311	Guéridon Design 2 étagères	199,00 euros
	Guéridon Design 3 étagères	219,00 euros

Code	Désignation	Prix HT
10400	Marche pied 2 marches	79,00 euros
	Marche pied 1 marche	49,00 euros
15320	Tabouret (à gaz)	79,00 euros
10200	Fauteuil maquillage	309,00 euros
10600	Chariot de service	169,00 euros

Code	Désignation	Prix HT
10800	Table d'épilation	154,00 euros
10830	Tabouret (à gaz)	79,00 euros
10810	Guéridon 3 étagères	309,00 euros
10730	Lampe-loupe	99,00 euros
10820	Vapozone	249,00 euros
Offre du moment : 890 euros		

Code	Désignation	Prix HT
MFA 012	Fauteuil lit grand luxe	1 273,44 euros
MFA 063	Table design	323,00 euros
MFA 061	Table standard 60 cm	298,00 euros
MFA 058	Table standard 70 cm	349,00 euros
MFA 007	Table de sudation	474,44 euros
MFA 062	Porte rouleau	24,70 euros

Code	Désignation	Prix HT
Wa 23	Table de soins portable	375,00 euros
Wa 64	Table d'épilation Eco	257,50 euros
Wa 65	Table d'épilation	295,00 euros
Wb 60	Porte rouleaux	23,69 euros

Baccalauréat professionnel Esthétique/Cosmétique-Parfumerie-DOSSIER TECHNIQUE		
U11 : Étude de situations professionnelles en esthétique/cosmétique-parfumerie	4 heures	Coefficient 4
Repère de l'épreuve : 0606-ECP ST 11		Page 5 sur 16

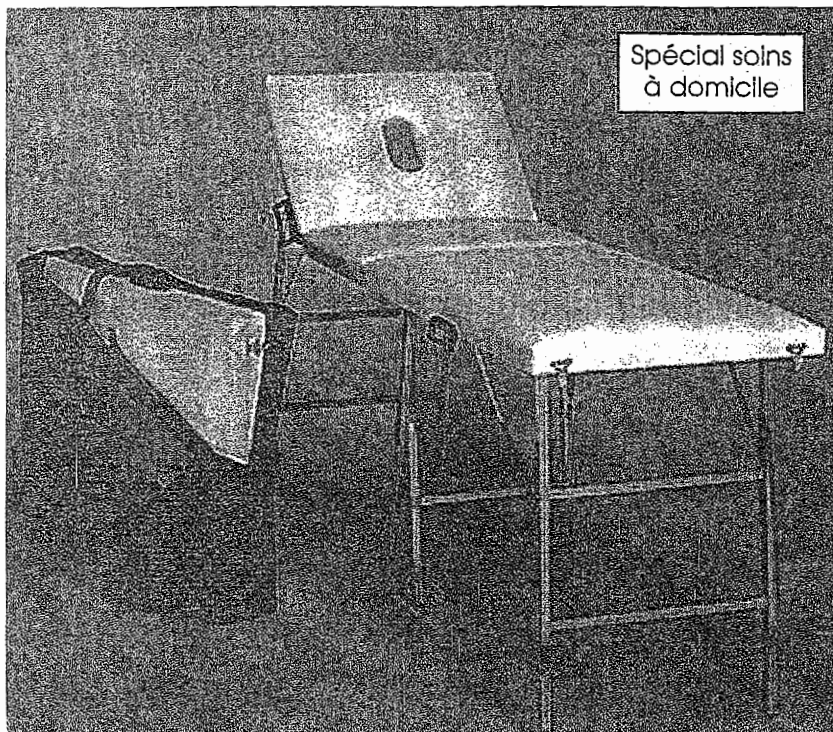

Spécial soins
à domicile

■ Table de soins portable

Choisie pour sa robustesse, sa maniabilité, sa stabilité lorsqu'elle est dépliée et son adaptation parfaite aux soins esthétiques à domicile. Dimensions : L 180, l 60, h 75 cm.

Pliée : L 90, l 60, h 12 cm, Poids : 16 kg. Permet le massage à plat dos ou à plat ventre (trou nasal pour le confort de la cliente) ainsi que tous les soins esthétiques du visage grâce à son dossier inclinable de 0° à 45°.

Matelas épais en skaï blanc, pieds métal chromé.

Livrée avec housse très élégante et facile à transporter grâce à ses poignées ou à la sangle d'épaule.

Table de soins portable

Réf. wa 23

375,00€^{HT}

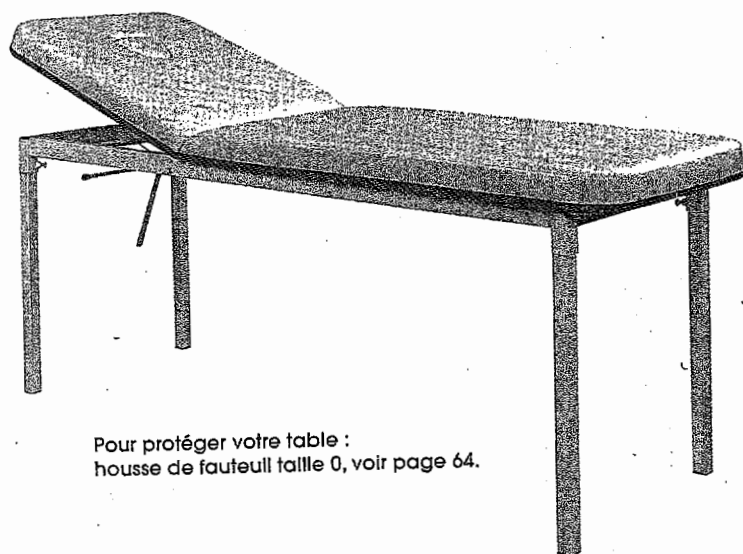

Pour protéger votre table :
housse de fauteuil taille 0, voir page 64.

■ Table d'épilation Eco

Table avec matelas en griffine (skaï de qualité supérieure). Châssis acier poudre blanc.

Dossier relevable manuellement avec trou nasal.

Dimensions : L 190, l 60, h 79 cm.

L'unité

Réf. wa 64

257,50€^{HT}

■ Table d'épilation

Table avec matelas détachable en griffine (skaï de qualité supérieure). Très bonne stabilité grâce aux patins de pieds ajustables.

Châssis acier poudré blanc. Dossier relevable manuellement.

Dimensions : L 187, l 62, h 82 cm.

L'unité

Réf. wa 65

295,00€^{HT}

■ Porte rouleaux

Pour les rouleaux de papier de protection. S'adapte sur les deux modèles de table d'épilation (Réf. wa 65 et Réf. wa 64).

L'unité

Réf. wb 60

23,69€^{HT}

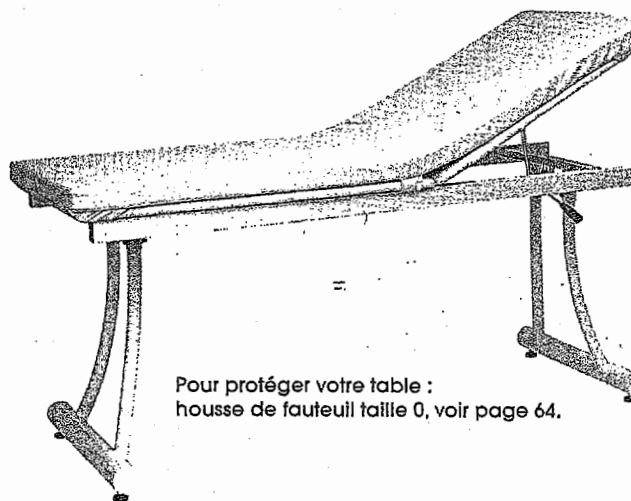

Pour protéger votre table :
housse de fauteuil taille 0, voir page 64.

Baccalauréat professionnel Esthétique/Cosmétique-Parfumerie-DOSSIER TECHNIQUE		
U11 : Étude de situations professionnelles en esthétique/cosmétique-parfumerie	4 heures	Coefficient 4
Repère de l'épreuve : 0606-ECP ST 11		Page 6 sur 16

Mobilier

Les Tables de soins

Fauteuil-Lit Grand Luxe

Pour un confort exceptionnel.

Table électrique pour les soins visage et corps

- 3 plateaux à mouvement par commande manuelle
- Etagère de rangement pour couverture chauffante et porte rouleau
- Hauteur fixe

- Longueur : 185 cm
- Largeur : 62 cm
- Hauteur : 78 cm

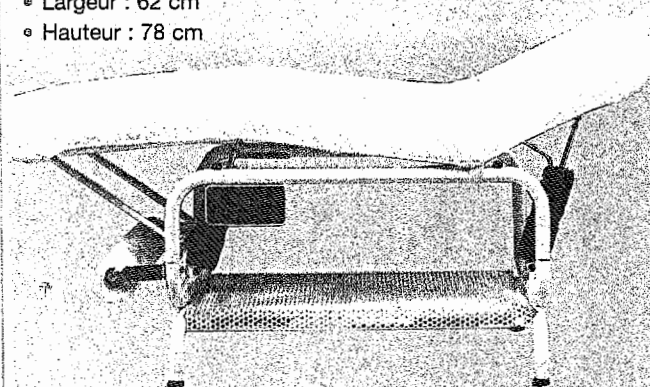

Le Fauteuil-Lit Grand Luxe :
réf. MFA 012 - 1 273,44 €ht

Table Design

Idéale pour les soins corps et épilations.

- Table fixe 2 plans à dossier réglable.
- Matelas amovible pour un entretien facilité.
- Porte rouleau en option.

- Longueur : 187 cm
- Largeur : 62 cm
- Hauteur : 82 cm

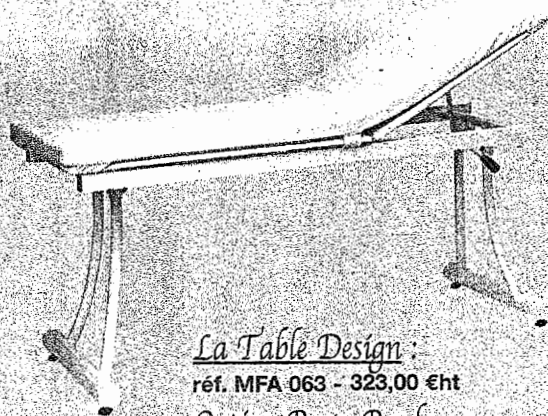

La Table Design :
réf. MFA 063 - 323,00 €ht
Option Porte Rouleaux :
réf. MFA 062 - 24,70 €ht

Table Standard

Un premier prix très attractif.

Table d'épilation fixe 2 plans. Orifice facial.

Dossier réglable. Porte rouleau en option.

Disponible en largeur 60 ou 70 cm.

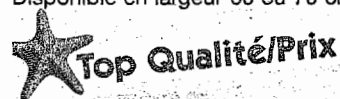

- Longueur : 190 cm
- Largeur : 60 ou 70 cm
- Hauteur : 79 cm

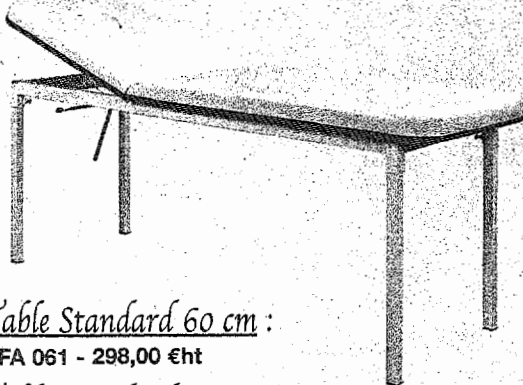

La Table Standard 60 cm :
réf. MFA 061 - 298,00 €ht

La Table Standard 70 cm :
réf. MFA 058 - 349,00 €ht

Le porte rouleau pour Table Standard :
réf. MFA 062 - 24,70 €ht

Table de Sudation

Rangement spécial de la couverture chauffante.

Table de soins mixte 3 plans

- 2 articulations, cavité visage et porte rouleau inclus
- Rangement spécial sous la table pour la couverture chauffante (option)

- Longueur : 182 cm
- Largeur : 62 cm
- Hauteur : 75 cm

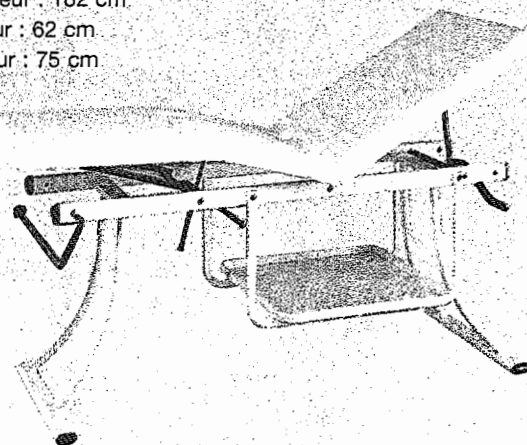

La table de Sudation :
réf. MFA 007 - 474,44 €ht

Baccalauréat professionnel Esthétique/Cosmétique-Parfumerie-DOSSIER TECHNIQUE

U11 : Étude de situations professionnelles en
esthétique/cosmétique-parfumerie

4 heures

Coefficient 4

Repère de l'épreuve : 0606-ECP ST 11

Page 7 sur 16

Référence: 10330

Fauteuil Gold
Tout électrique

Mémorisation des positions

- ◆ Dimensions: 146/205X73 cms, H 53 à 102 cms

Colonne Gold: Vapozone
(aromathérapie possible)
Brosses rotatives
Référence: 15301

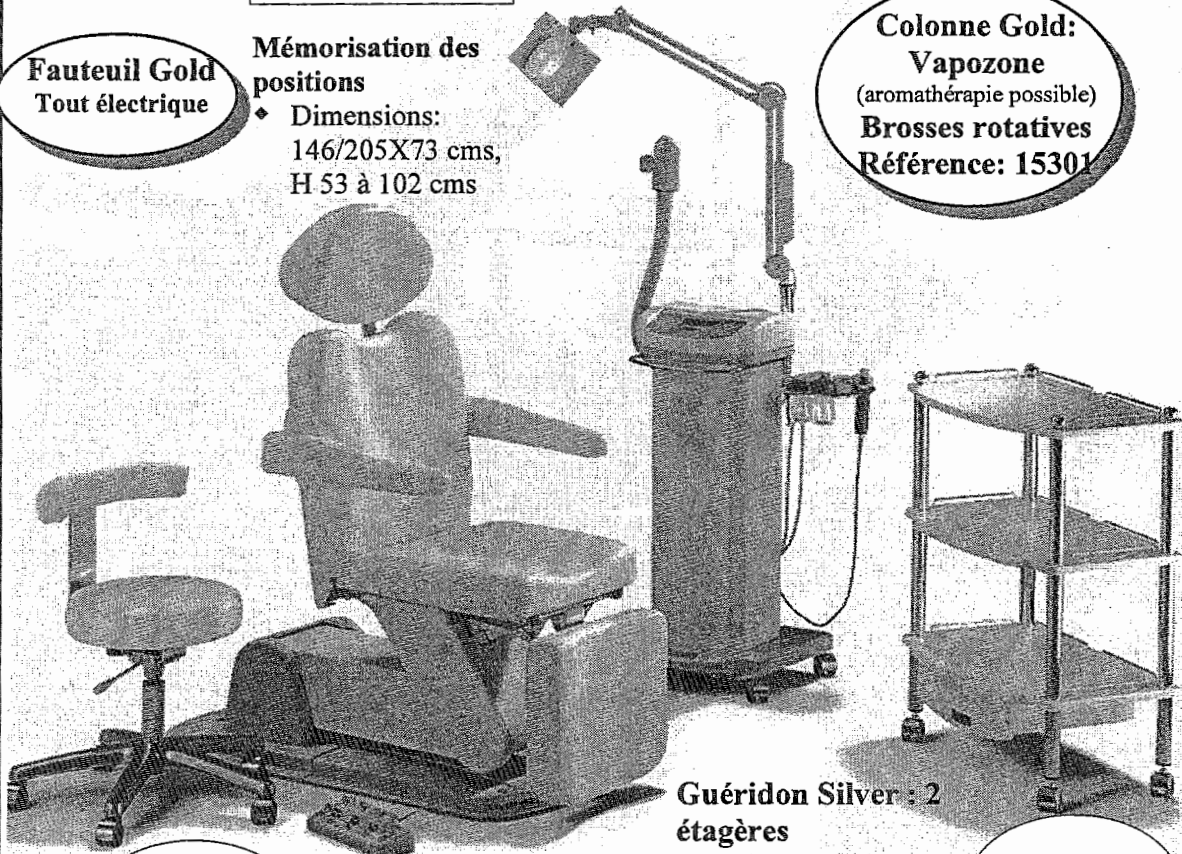

Tabouret Gold

Tabouret sur pied métal avec dossier

- ◆ Réglable en hauteur

Référence: 15326

Guéridon Silver : 2 étagères

- ◆ Existe en trois étagères
- ◆ Existe avec tiroir

Référence: 15321

Guéridon Silver

Guéridon Design

- ◆ 64X41
- ◆ Le moins onéreux

Référence: 15310

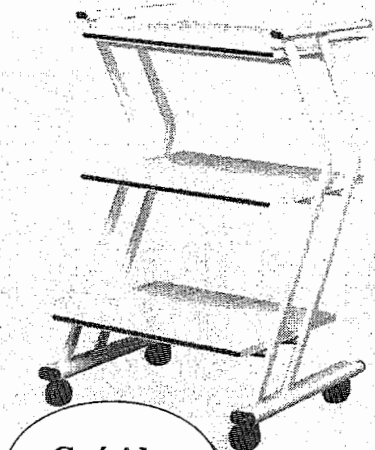

Guéridon Design

Guéridon Design : 2 étagères

- ◆ Existe en trois largeurs
- ◆ Très résistant

Référence: 15311

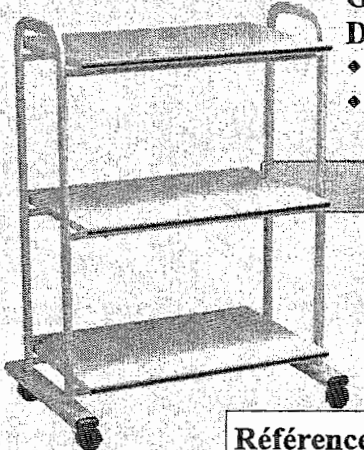

Guéridon Standard

Baccalauréat professionnel Esthétique/Cosmétique-Parfumerie-DOSSIER TECHNIQUE		
U11 : Étude de situations professionnelles en esthétique/cosmétique-parfumerie	4 heures	Coefficient 4
Repère de l'épreuve : 0606-ECP ST 11		Page 8 sur 16