

# Baccalauréat professionnel

Maintenance des appareils et équipements ménagers et de collectivités  
MAEMC

## DOSSIER RESSOURCE

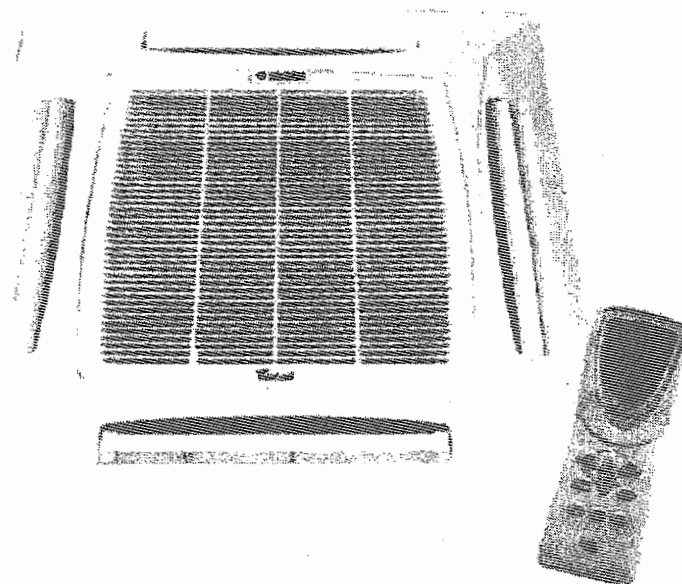

### CLIMATISEUR CASSETTE

AMB 888/G et AMB889/G

**Ne rien écrire sur ce document.**

Dossier commun aux épreuves E2 U2 et E1 A1.

**Ramassé à la fin de chaque épreuve.**

CLIMATISATION WHIRLPOOL ADAPTABLE SOUS FAUX  
PLAFOND :

Sommaire documentation climatiseur :

1	Caractéristiques/Consignes de sécurités	Page 3
2	Identification des éléments	Page 5
3	Télécommande	Page 7
4	Notice d'utilisation	Page 10
5	Entretien	Page 15
6	Dépannage	Page 17
7	Dispositif de protection	Page 19
8	Installation	Page 20
9	Descriptif technique	Page 32
10	Plans locaux	Page 36
11	Diagramme R 407 C	Page 39
12	Choix conducteurs	Page 40
13	Ondes électromagnétiques	Page 48
14	Codes adresses	Page 49
15	Documentation composants électroniques	Page 51

Ce climatiseur plafonnier est à fente à gaz vert, c'est-à-dire le R407c.

<u>Caractéristiques techniques</u>	<b>AMB 886 / G (Monophasée)</b>	<b>AMB 889 / G (Triphasée)</b>
N° model fournisseur	AC-24ER4NA	AC-41ER6NA
12 nc produit	852588810000	8584444910000
EAN code	800343775390 9	8003437759116
Couleur (intérieure)	Bianc	Bianc
Couleur (extérieure)	Gris	Gris
<b>PERFORMANCES</b>		
Puissance de refroidissement- BTU/h	25300	43600
Puissance de refroidissement- Watt	7400	12800
Puissance de chauffage- BTU/h	27800	46600
Puissance de chauffage-Watt	8160	13650
EER refroidissement (BTU/Watt/h)	10,65	9,49
COP chauffage (w/w)	3,12	2,78
Classe énergétique (refroidissement)	D	E
Classe énergétique (chauffage)		
Niveau de bruit unité intérieure (dBA) max.	46	52
Niveau de bruit unité intérieure (dBA) min	40	45
Niveau de bruit unité extérieure (dBA)		
Déshumidificateur (litres/h)	2,8	5
Flux d'air maxi (m <sup>3</sup> /h)	1100	1600
Type de gaz réfrigérant	R407 c	R407 c
Charge du réfrigérant (kg)	2,36	3,98
Classe climatique	T1	T1
<b>CARACTERISTIQUES</b>		
6ème sens	Oui	Oui
Jet/turbo	Oui	Oui
Minuterie	Oui	Oui
Mode nuit	Oui	Oui
Système Inverter	Non	Non
Oscillation automatique	Oui	Oui
Ventilation seule	Oui	Oui
Nombre de vitesse refroidissement /chauffage	3 + auto	3 + auto
Double déflecteur	Oui	Oui
Grand angle d'oscillation	120	120
Redémarrage automatique	Non	Non
Panneau amovible lavable	Oui	Oui
Type de compresseur	Rotatif	Rotatif
<b>COMMANDES</b>		
Télécommande	6 ème sens	6 ème sens
<b>PURIFICATEUR D'AIR</b>		
Pré-filtre lavable antibactérien	Oui	Oui
Filtre à charbon actif	Non	Non
Filtre HEPA électrostatique	Non	Non
<b>PUISSANCES ELECTRIQUES NOMINALES</b>		
Voltage (en V)	220-240 V	380 V / 3 phases
Fréquence (en Hz)	50	50
Type de fusible (A)	35	30
Type de fusible 2(A)	9,6	4,6
Ampère refroidissement	12,2	9
Puissance consommée (W) refroidissement	2610	4550
Ampère chauffage	12,4	10,5
Puissance consommée (W) chauffage	2700	5100
Tensions compresseur	230	380/415/440
Résistance d'un élément chauffant (Ω)	36	36
<b>DIMENSIONS</b>		
Unité Intérieure Largeur en mm	950	950
Unité Intérieure Hauteur en mm	40	40
Unité Intérieure Profondeur en mm	950	950
Unité Intérieure 2 largeur en mm	840	840
Unité Intérieure 2 Hauteur en mm	220	320
Unité Intérieure 2 Profondeur en mm	840	840
Unité extérieure Largeur en mm	800	890
Unité extérieure hauteur en mm	637	793
Unité extérieure Profondeur en mm	268	362
Poids Intérieur (kg)	9	9
Poids Intérieur 2 (kg)	35	35
Poids extérieur (kg)	78	114

## 1°) CONSIGNES DE SECURITE :

Toutes ces consignes sont à respecter scrupuleusement afin d'éviter tout accident !

-Ne rien faire lorsque le climatiseur est sous tension, toujours s'assurer que le disjoncteur ne soit pas enclenché !

-Protéger le disjoncteur ou la prise contre les infiltrations de poussières.

-Bien serrer les connexions du cordon d'alimentation afin d'éviter les courts circuits.

-La mise à la terre est **obligatoire**.

-Bien repérer le câblage à effectuer avec la documentation technique.

-Se munir de deux écrous pour l'unité extérieure permettant de fixer les tubes de cuivre au diamètre des pas de vis.

-Prévoir des tubes de cuivre de diamètre 10 et 16 mm.

-**Attention** : Bien vérifier le contenu de l'ensemble pour qu'il ne manque rien à l'installation.

**Avertissement** : toute manipulation impropre peut être source de danger important et occasionner des blessures graves, voire la mort.

## 2°) IDENTIFICATION DES ELEMENTS :

### IDENTIFICATION DES ÉLÉMENTS

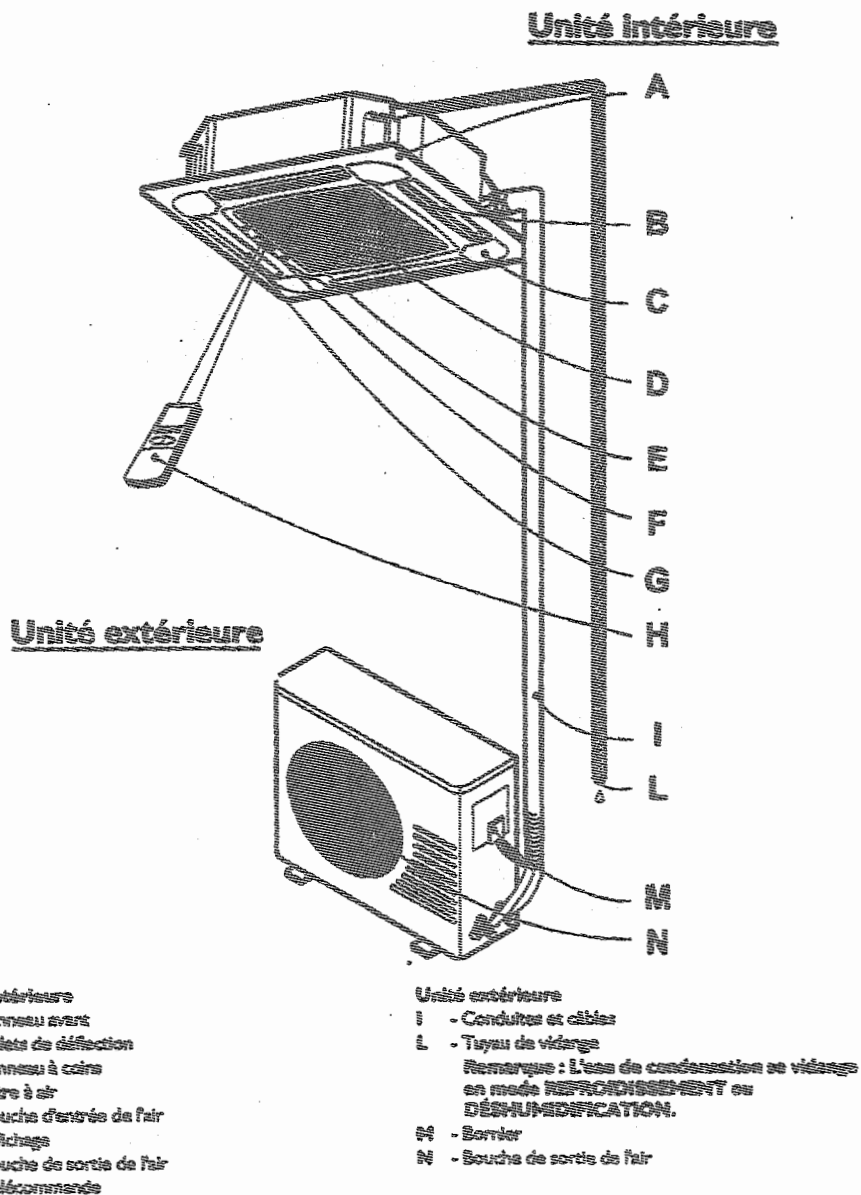

**REMARQUE :**

Les figures contenues dans cette notice représentent un modèle standard. Le climatiseur illustré ne correspond donc pas nécessairement au modèle en votre possession.

## COMMANDES ET INDICATEURS (Unité intérieure)

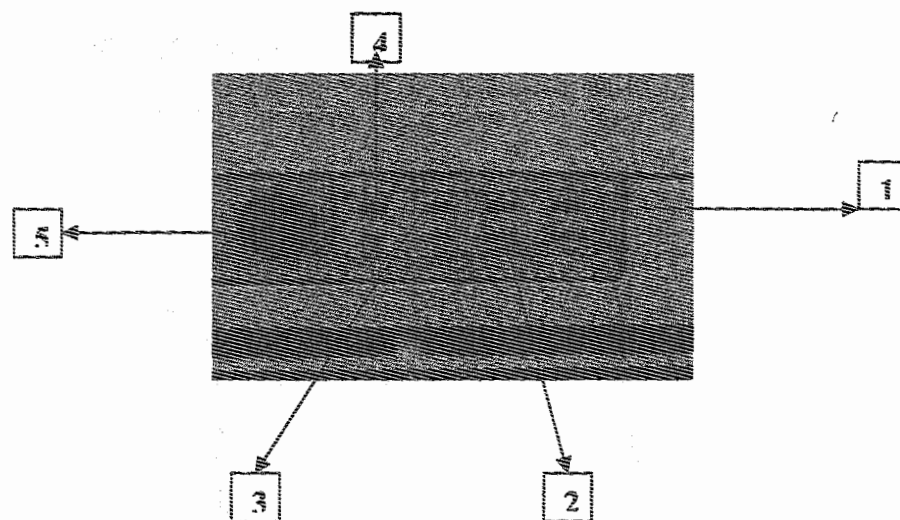

1 : Indicateur de chauffage (couleur rouge)

Cet indicateur s'allume lorsque le chauffage électrique fonctionne ; il s'éteint à l'arrêt du chauffage électrique.

2 : Indicateur de vidange (couleur orange)

Cet indicateur s'allume lorsque la pompe à eau fonctionne. Il clignote en cas de problème de vidange.

3 : Indicateur du minuteur (couleur jaune)

Cet indicateur s'allume lors de l'utilisation du minuteur et s'éteint après son utilisation.

4 : Voyant de fonctionnement (couleur vert)

Reçoit les signaux de la télécommande.

5 : Récepteur de signaux

Cet indicateur s'allume lorsque le climatiseur fonctionne. Il clignote pendant 10 secondes après la sélection du mode NUIT.

Bac Pro MAEMC	Session 2007	Document ressource	Page 6 / 60
---------------	--------------	--------------------	-------------

### 3°) TELECOMMANDE

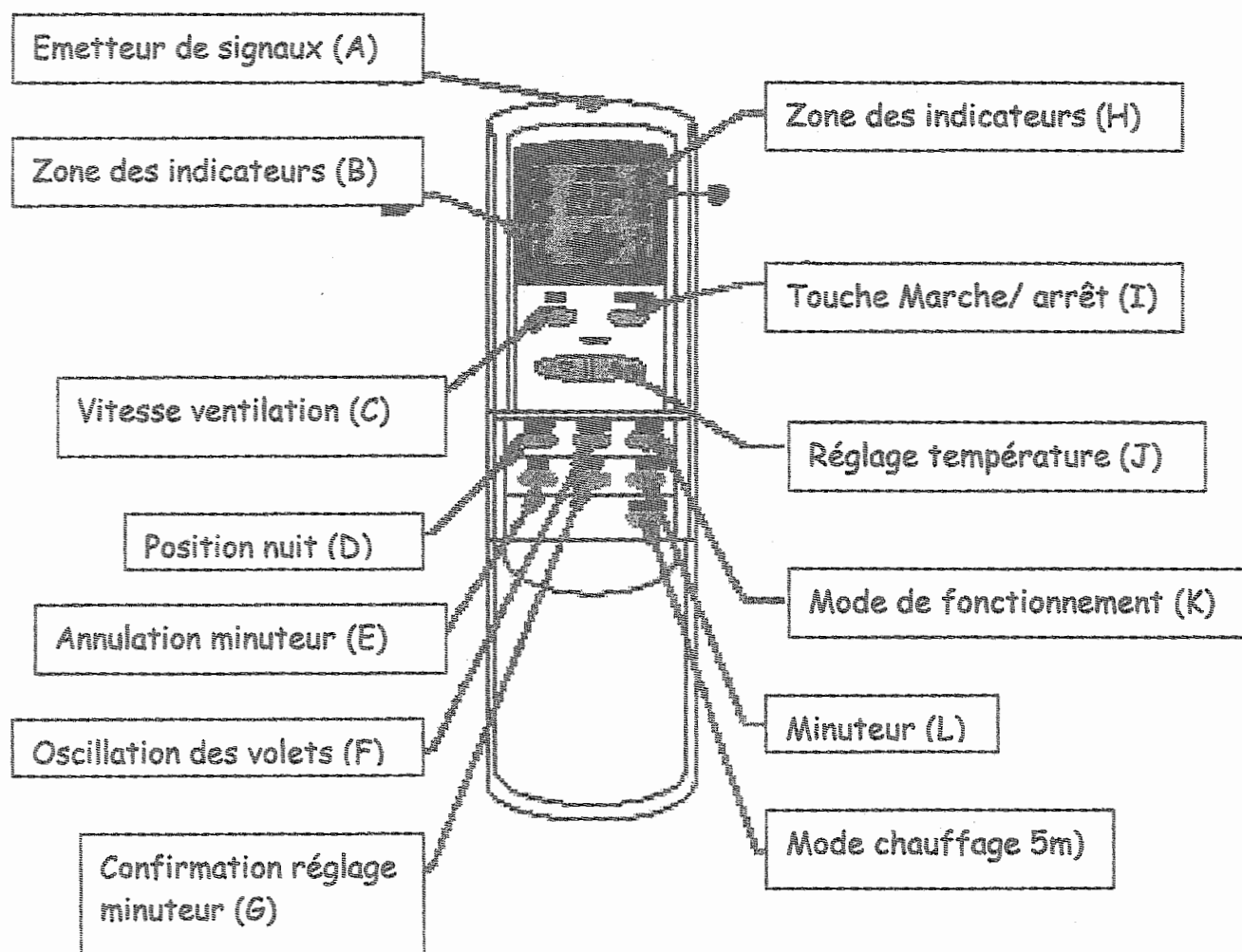

Remarque : L'affichage de la télécommande reste activé même après l'arrêt du climatiseur.

## **NOMENCLATURE :**

### **A. Télécommande - Emetteur de signaux**

- Envoi du signal à l'appareil.

### **B. Télécommande - Zone des indicateurs**

#### **I FEEL/6th SENSE Mode "I FEEL"/"6th SENSE"**

- Transmission du signal
- Vitesse automatique de ventilation
- Ventilation rapide
- Ventilation moyenne vitesse
- Ventilation lente

### **C. Touche Vitesse VENTILATION**

- Appuyez sur cette touche pour sélectionner la vitesse de ventilation intérieure.

### **D. Touche NUIT**

- Appuyez sur cette touche pour activer le mode NUIT. Appuyez à nouveau sur celle-ci pour annuler l'opération.

### **E. Touche Annulation MINUTEUR**

- Appuyez sur cette touche pour annuler l'activation du minuteur.

### **F. Touche OSCILLATION**

- Cette touche permet de régler l'orientation du flux d'air.

### **G. Touche RÉGLAGE MINUTEUR**

- Après avoir réglé le minuteur, appuyez une fois sur cette touche pour confirmer.

### **H. Télécommande - Zone des indicateurs**

- Indicateur Mode nuit.
- Indicateur Mode chauffage.
- Indicateur Mode refroidissement.
- Indicateur Mode déshumidification.
- Indicateur Ventilateur uniquement.
- Indicateur Chauffage électrique.

### **I. Touche MARCHÉ/ARRÊT**

- Appuyez sur MARCHÉ pour allumer le climatiseur et appuyez à nouveau sur cette touche pour l'éteindre.

### **J. Touche TEMPÉRATURE**

- Cette touche permet de régler la température ambiante.
- Appuyez une fois pour diminuer la température de 1°C.
- Appuyez une fois pour augmenter la température de 1°C.



### **K. Touche MODE**

- Utilisez cette touche pour régler le mode de fonctionnement.

### **L. Touche MINUTEUR**

- Utilisez cette touche pour régler l'heure de mise en marche ou d'arrêt du climatiseur.

### **M. Touche CHAUFFAGE**

- Appuyez une fois sur cette touche pour sélectionner le mode de chauffage et appuyez une nouvelle fois dessus pour annuler.

### **Mise en place des piles :**

- Tirez sur le couvercle du compartiment des piles de façon à ouvrir celui-ci.
- Installez les piles dans le compartiment en respectant la polarité.
- Poussez le couvercle vers le haut de façon à fermer le compartiment des piles.

### **REMARQUE :**

- La durée de vie d'une pile alcaline est d'environ 1 an. Lorsque l'unité intérieure ne répond plus au signal ou que l'affichage n'est plus très lisible, remplacez les piles.
- Remplacez les deux piles usagées par des neuves, de même type.
- Pour empêcher toute fuite de liquide, veillez à retirer les piles de l'appareil lorsque celui-ci ne doit pas être utilisé pendant une période prolongée.

### **REMARQUE IMPORTANTE :**

- Après avoir changé les piles, si l'affichage de la télécommande ne fonctionne pas, retirez à nouveau les piles, puis remettez-les en place après 20 secondes.
- Veillez à éteindre le climatiseur avant de procéder au changement de piles.

### **Utilisation de la télécommande**

- Le symbole de transmission du signal clignote pendant un bref instant lors de l'envoi du signal.
- La distance maximum que le signal peut atteindre est d'environ 7 m, en pointant vers l'avant de l'unité intérieure.

### **Le climatiseur peut ne pas fonctionner dans les situations suivantes.**

- Aucun signal n'est reçu.
- La télécommande est exposée directement aux rayons du soleil ou à un puissant éclairage.

Bac Pro MAEMC	Session 2007	Document ressource	Page 9 / 60
---------------	--------------	--------------------	-------------

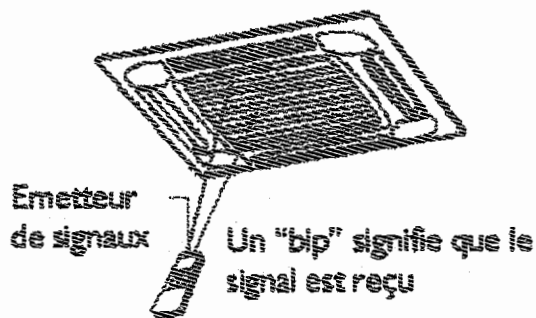

## 4°)NOTICE D'UTILISATION

### Modes de fonctionnement

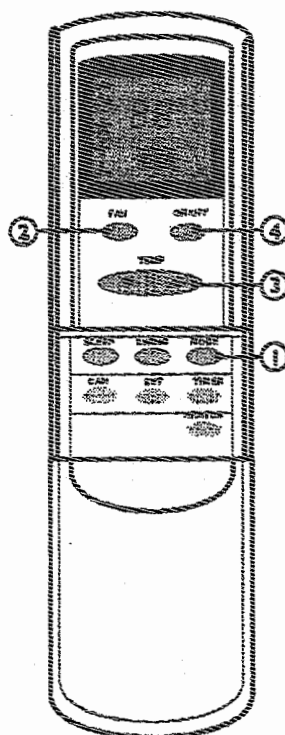

#### 1. Sélection de mode :

appuyez sur la touche **MODE (1)** jusqu'à ce que le mode de fonctionnement souhaité s'affiche :

I FEEL/6th SENSE → REFROIDISSEMENT → DÉSHUMIDIFICATION → VENTILATION (uniquement ventilation lente) → CHAUFFAGE.

• Le compresseur ne fonctionne pas en mode "VENTILATION UNIQUEMENT".

Bac Pro MAEMC	Session 2007	Document ressource	Page 10 / 60
---------------	--------------	--------------------	--------------

## 2. Sélection de la vitesse du ventilateur :

Appuyez sur la touche **VENTILATION** pour sélectionner la vitesse de ventilation souhaitée. Chaque fois que vous appuyez sur la touche "VENTILATION", la vitesse de ventilation bascule selon la séquence suivante :  
AUTO → RAPIDE → NORMALE → LENTE.

- En mode "VENTILATION UNIQUEMENT", seules les vitesses "RAPIDE", "NORMALE" et "LENTE" sont disponibles.

En mode "DÉSHUMIDIFICATION", la vitesse de ventilation est automatiquement réglée par le climatiseur. Dans ce cas, la touche "VENTILATION" est inopérante.

## 3. Sélection de la température :

Appuyez une fois sur ↑ pour augmenter la température de 1°C.

Appuyez deux fois sur ↓ pour abaisser la température de 1°C.

Plage des températures programmées disponible :

CHAUFFAGE, REFROIDISSEMENT : 18°C ~ 32°C.

DÉSHUMIDIFICATION : température ambiante ± 2°C.

VENTILATION UNIQUEMENT : non programmable.

## 4. Utilisation

Appuyez sur la touche "**MARCHE/ARRÊT**", lorsque le climatiseur reçoit le signal. Un "bip" sonore est émis et l'indicateur **FONCTIONNEMENT** s'allume.

### REMARQUE :

- Si vous changez de mode pendant le fonctionnement, le climatiseur ne répond pas toujours immédiatement. Attendez 3 minutes.
- Au début du fonctionnement en mode CHAUFFAGE, il n'y a pas de flux d'air. L'air commence à sortir après 2 à 5 minutes, jusqu'à ce que la température de l'échangeur de chaleur intérieur augmente.
- Attendez 3 minutes avant de redémarrer l'appareil.

### Mode Minuteur :

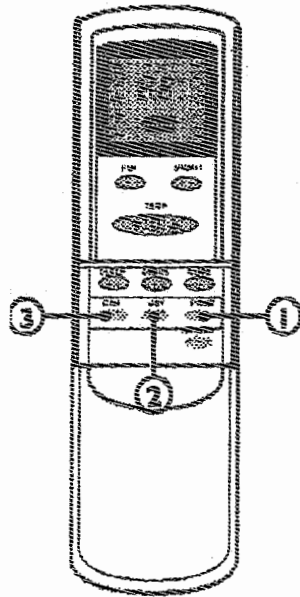

Appuyez sur la touche "MINUTEUR" pour programmer une heure de mise en marche du climatiseur lorsque vous quittez votre domicile, afin que la température de la pièce soit agréable à votre retour. Vous pouvez également programmer l'heure d'arrêt du climatiseur.

### Programmation du minuteur :

- Programmez l'heure de mise en route de l'appareil lorsque le climatiseur est éteint.
- Programmez l'arrêt du climatiseur pendant son fonctionnement.
- Au fur et à mesure que le temps s'écoule, l'affichage à cristaux liquides affiche uniquement le temps résiduel.
- L'heure précédemment programmée reste enregistrée et le défilement des heures pour la nouvelle programmation commencera à l'ancienne heure.
- Les fonctions Marche et Arrêt du minuteur ne peuvent pas être programmées simultanément.
- Parfois, la pièce n'atteint pas la température souhaitée dans les limites du temps programmé en raison de sa taille.
- L'indicateur du MINUTEUR sur le panneau avant s'allume lors de l'utilisation du minuteur et s'éteint après son utilisation ou son annulation.

**Exemple :****Programmation de la mise en marche du climatiseur après 9,5 heures.**

Sélectionnez le mode de fonctionnement, la température et la vitesse de ventilation intérieure souhaités, puis appuyez sur la touche "MINUTEUR" jusqu'à l'affichage de "9,5h".

**Remarque :**

Appuyez sur la touche MINUTEUR, "h" clignote sur l'affichage à cristaux liquides. Vous pouvez alors programmer le minuteur. À chaque pression sur la touche, la durée programmée augmente d'une demi-heure sur 10 heures ; elle augmente d'une heure au-delà de 10 heures. La plage de réglage du minuteur est comprise entre 0,5 heure et 24 heures.

Pointez la télécommande vers la zone de réception des signaux de l'unité intérieure et appuyez sur la touche "RÉGLAGE" lorsque la lettre "h" clignote. Un "bip" est émis :

- L'indicateur du minuteur sur l'unité intérieure s'allume.
- La lettre "h" arrête de clignoter.

Pour annuler le réglage du minuteur : Appuyez sur la touche "ANNULATION", un "bip" est émis et l'indicateur du minuteur sur l'unité intérieure s'éteint.

**Réglage de l'orientation du flux d'air****Réglage vertical du flux d'air**

Appuyez sur la touche OSCILLATION pour orienter le flux d'air. L'orientation du flux d'air peut être réglée selon vos besoins en appuyant sur la touche "OSCILLATION".

**Oscillation du flux d'air :**

Appuyez une fois sur la touche OSCILLATION pour mettre en marche le moteur du ventilateur et faire osciller verticalement les volets de déflexion.

**Direction du flux d'air souhaitée :**

Appuyez à nouveau sur la touche OSCILLATION lorsque les volets ont atteint l'angle d'oscillation souhaité. Le moteur du ventilateur s'éteint et les volets de déflexion arrêtent d'osciller.

- Évitez d'orienter les volets de déflexion manuellement, car cela pourrait entraver le bon fonctionnement de l'appareil. En cas de mauvais fonctionnement, éteignez l'unité et coupez l'alimentation électrique, puis remettez-la sous tension.

- En mode REFROIDISSEMENT ou DÉSHUMIDIFICATION, il convient de ne pas laisser les volets de déflexion trop longtemps inclinés vers le bas, afin d'éviter que de l'eau de condensation ne se forme et goutte.

- De l'eau de condensation peut se former et goutter de l'unité intérieure en mode REFROIDISSEMENT ou DÉSHUMIDIFICATION lorsque le taux d'humidité de l'air est élevé (supérieur à 85 %).

- Après une utilisation prolongée, de la poussière peut s'être accumulée au niveau de la bouche d'entrée d'air. Enlevez-la à l'aide d'un chiffon doux.

**Mode "I FEEL"/"6th SENSE":**

Appuyez sur la touche "MARCHE/ARRÊT", puis sélectionnez le mode "I FEEL"/"6th SENSE" en appuyant sur la touche "MODE". Le climatiseur sélectionne alors automatiquement le mode de chauffage, refroidissement ou déshumidification et détermine tout seul la température et la vitesse de ventilation en fonction de la température ambiante.

Le mode de fonctionnement et la température dépendent de la température de la pièce.

Température ambiante au début de l'utilisation	Mode de fonctionnement	Réglage de la température
Inférieure à 21°C	CHAUFFAGE	23°C
21°C $\approx$ 25°C	DESHUMIDIFICATION	La température de la pièce diminue de 1,5°C 3 minutes après la mise en marche du climatiseur.
Supérieure à 28°C	REFROIDISSEMENT	25°C

**Mode de chauffage électrique :**

Lorsque vous jugez que la température est trop basse ou qu'un chauffage plus rapide en mode de chauffage est nécessaire, utilisez le chauffage électrique pour un résultat ultra rapide.

**Utilisation du chauffage électrique en mode Chauffage :**

- Utilisez la télécommande pour programmer le mode de chauffage électrique.
- Appuyez sur la touche "CHAUFFAGE" en mode de chauffage. L'indicateur CHAUFFAGE sur l'unité intérieure s'allume et le chauffage électrique se met en marche. (Lorsqu'une température suffisante est atteinte, le chauffage électrique

s'arrête automatiquement. Il se remet en marche automatiquement en cas de nouvelle baisse de la température).

- Appuyez à nouveau sur la touche "CHAUFFAGE" en mode de chauffage électrique pour désactiver la fonction.

L'indicateur CHAUFFAGE s'éteint et l'unité repasse en mode de chauffage sans l'aide du chauffage électrique.

- Si vous envisagez de ne pas utiliser le chauffage électrique, il est recommandé de couper l'alimentation électrique de celui-ci.

### Mode Nuit

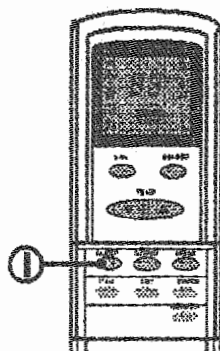

- Le mode NUIT peut être sélectionné dans les modes I FEEL/6th SENSE, DÉSHUMIDIFICATION, REFROIDISSEMENT ou CHAUFFAGE.

- Cette fonction permet un meilleur confort pendant le sommeil.

- Lorsque le mode NUIT est sélectionné, la température augmente de 1°C si le climatiseur fonctionne en mode de refroidissement ou de déshumidification pendant 2 heures, puis reste constante. La température diminue de 3°C si l'appareil fonctionne en mode de chauffage pendant 3 heures, puis reste constante.

- Il est conseillé d'utiliser le mode NUIT avec le mode MINUTEUR désactivé pour un fonctionnement plus économique et une plus grande économie d'énergie.

- En mode NUIT, le climatiseur s'éteint automatiquement après 8 heures de fonctionnement.

## **5°) ENTRETIEN**

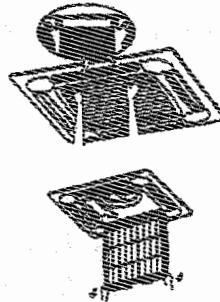

### **Entretien de l'unité Intérieure :**

**Débranchez le cordon d'alimentation**  
**Éteignez l'appareil avant de le débrancher.**

**Essuyez avec un chiffon doux et sec.**

- Si l'appareil est très sale, nettoyez-le à l'eau tiède (au-dessous de 40°C).
- Utilisez un chiffon doux et sec pour le nettoyer.

**N'utilisez jamais de substances volatiles, comme de l'essence ou de la poudre abrasive pour nettoyer l'unité. N'aspergez jamais d'eau sur l'unité intérieure.**

- Danger ! Choc électrique !

### **Séchage de l'intérieur de l'unité :**

Faites fonctionner le climatiseur en mode **VENTILATION SEULE** pendant une demi-journée pour sécher l'intérieur de l'unité les jours de soleil.

### **Entretien du filtre à air :**

- Débranchez le cordon d'alimentation, puis utilisez une échelle ou tout autre moyen sécurisé pour accéder à l'unité intérieure.
- Appuyez sur les boutons de la grille d'entrée de l'air en vous servant de vos deux mains.
- Retirez la grille d'entrée de l'air.
- Ouvrez la grille d'entrée de l'air.
- Maintenez le filtre à air en le tenant par ses coins inférieurs et tirez vers le bas.
- Retirez le filtre à air.



## Nettoyage du filtre à air

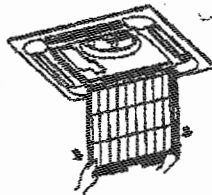

### Nettoyage :

- Retirez la poussière accumulée sur le filtre à air à l'aide d'un aspirateur.
- Nettoyez le filtre à l'eau et en utilisant un détergent neutre.
- Laissez-le sécher complètement à l'ombre et au frais.

**Remarque :** Ne laissez pas le filtre à proximité d'une forte source de chaleur ou d'un feu, car cela risque de l'endommager, de le déformer ou même de brûler ses pièces en plastique.

- Une fois le filtre nettoyé, remplacez-le dans sa position d'origine.
- Verrouillez les quatre coins du filtre à air en position.
- Remontez la grille d'entrée de l'air.

### Nettoyage de la grille d'entrée de l'air :

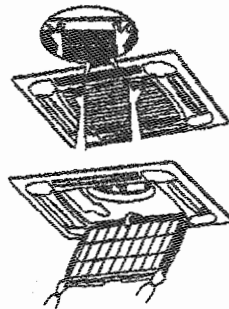

- Débranchez le cordon d'alimentation, puis utilisez une échelle ou tout autre moyen sécurisé pour accéder à l'unité intérieure.
- Appuyez sur les boutons de la grille d'entrée de l'air en vous servant de vos deux mains.
- Retirez la grille d'entrée de l'air.
- Ouvrez la grille d'entrée de l'air.
- En maintenant celle-ci des deux côtés, retirez-la comme illustré ci-dessous.
- Nettoyez la grille à l'eau et en utilisant un détergent neutre.

- Laissez-la sécher complètement à l'ombre et au frais.

## 6°) DÉPANNAGE :

<u>PROBLÈME</u>	<u>ANALYSE</u>
Le climatiseur ne fonctionne pas	Le dispositif de protection ou le fusible ont-ils sauté ? Il arrive que le climatiseur s'arrête pour protéger l'appareil. Les piles de la télécommande sont-elles déchargées ? La fiche est-elle branchée dans la prise de courant ?
Le climatiseur n'envoie pas l'air froid ou l'air chaud	Le filtre à air est-il propre ? Les bouches d'entrée et de sortie du climatiseur sont-elles libres ? La température est-elle correctement réglée ?
Les commandes ne fonctionnent pas	Les parasites (causés par la forte présence d'électricité statique, une variation de la tension d'alimentation, etc) peuvent perturber le fonctionnement. Dans ce cas, débranchez-le après 2 à 3 secondes.
Le climatiseur ne répond pas immédiatement aux commandes	Modifiez le mode de fonctionnement. cela peut prendre 3 minutes.
Le climatiseur dégage une odeur particulière	La cause pourrait ne pas être le climatiseur, mais un meuble ou tout autre objet.
Un bruit d'eau qui coule est perceptible	Bruit de dégivrage en mode de chauffage. Il s'agit du liquide de refroidissement qui se déplace à l'intérieur du climatiseur, et non d'une panne.
Un bruit de craquement est perceptible	Ce bruit est causé par l'extension ou la contraction du panneau avant en raison de changements de température. Il ne s'agit pas d'une panne.
De la vapeur s'échappe par la bouche de sortie du climatiseur	De la vapeur se forme lorsque la température de la pièce est très basse en mode REFROIDISSEMENT ou DESHUMIFICATION.

## 7°)DISPOSITIF DE PROTECTION :

<b>CHAUFFAGE</b>	Température extérieure supérieure à 24°C
	Température extérieure inférieure à - 5°C
	Température de la pièce supérieure à 27°C
<b>REFROIDISSEMENT</b>	Température extérieure supérieure à 43°C
	Température de la pièce inférieure à 21°C
<b>DESHUMIDIFICATION</b>	Température de la pièce inférieure à 18°C

^ Si la porte ou une fenêtre reste trop longtemps ouverte lorsque le climatiseur est en mode *refroidissement* ou *déshumidification* et que le taux d'humidité de l'air est supérieur à 85%, de la condensation peut goutter de la bouche de sortie de l'air.

### CARACTÉRISTIQUE DU DISPOSITIF DE PROTECTION :

^ Si vous redémarrez l'unité immédiatement après son arrêt ou si vous changez de mode pendant le fonctionnement, le climatiseur se mettra en marche après un laps de temps de 3 minutes. Le dispositif de sécurité se déclenchera dans les cas énoncés ci-dessous :

^ Si vous mettez l'appareil sous tension et l'allumez simultanément, vous devez patienter environ 20 secondes.

^ Si toutes les commandes ont été arrêtées, appuyer à nouveau sur la touche **MARCHE IARRET** pour redémarrer l'appareil. Reprogrammez le minuteur si cette commande a été annulée.

### NUISANCE SONORE :

^ Posez le climatiseur dans un endroit suffisamment solide pour supporter son poids et limiter le bruit.

^ Choisissez l'emplacement de l'unité extérieure de façon à ce que l'expulsion de l'air et les émissions de bruit ne gênent pas vos voisins.

^ Ne posez rien devant la bouche de sortie de l'air de l'unité extérieure pour ne pas gêner le fonctionnement du climatiseur et augmenter le niveau sonore.