



SERVICES CULTURE ÉDITIONS
RESSOURCES POUR
L'ÉDUCATION NATIONALE

**Ce document a été numérisé par le CRDP de Caen pour la
Base Nationale des Sujets d'Examens de l'enseignement
professionnel**

**Sujet à insérer et
àagrafer dans une copie modèle E.N**

CAP DEMENAGEUR PROFESSIONNEL

EP 2

Technologie Professionnelle

Durée 1 h 30

Note sur / 60

Dossier corrigé

CAP Déménageur professionnel		Session Juin 2010	
EP2 : technologie professionnelle			
Corrigé	Durée 1 h 30	Coefficient : 2	Page 1/15

UTILISATION DE CE LIVRET

Ce livret « questions réponses » est présenté sous forme de chronologie pour l'exécution d'un déménagement

Vous êtes employé en tant que déménageur par l'entreprise DEMODEX basée 22 rue du chat noir 76000 Le Havre.

Après validation de votre examen, votre employeur Louis Antioche souhaite rapidement vous voir endosser le rôle de chef d'équipe. Afin d'éprouver vos compétences, il vous demande d'organiser le déménagement de Monsieur Matthieu DUFÉY, du Havre (76) à Cherbourg (50).

Vous allez devoir travailler sur les 8 thèmes suivants pour organiser le déménagement du client.

ETAPES	Barème
1 ^{ère} partie : La géographie./3
2 ^{ème} partie : Les documents du déménagement./3
3 ^{ème} partie : La reconnaissance des objets et du mobilier./5
4 ^{ème} partie : La prévention des accidents./7
5 ^{ème} partie : La réglementation professionnelle./10
6 ^{ème} partie : L'itinéraire./10
7 ^{ème} partie : La lettre de voiture de déménagement.	.../16
8 ^{ème} partie : La maintenance courante d'un véhicule/6

CAP Déménageur professionnel		Session Juin 2010	
EP2 : technologie professionnelle			
Corrigé	Durée 1 h 30	Coefficient : 2	Page 2/15

1^{ère} partie : Géographie

1a) Montrez au responsable d'exploitation, vos connaissances en géographie. Pour cela, vous devez relier par une flèche les villes à leur région.

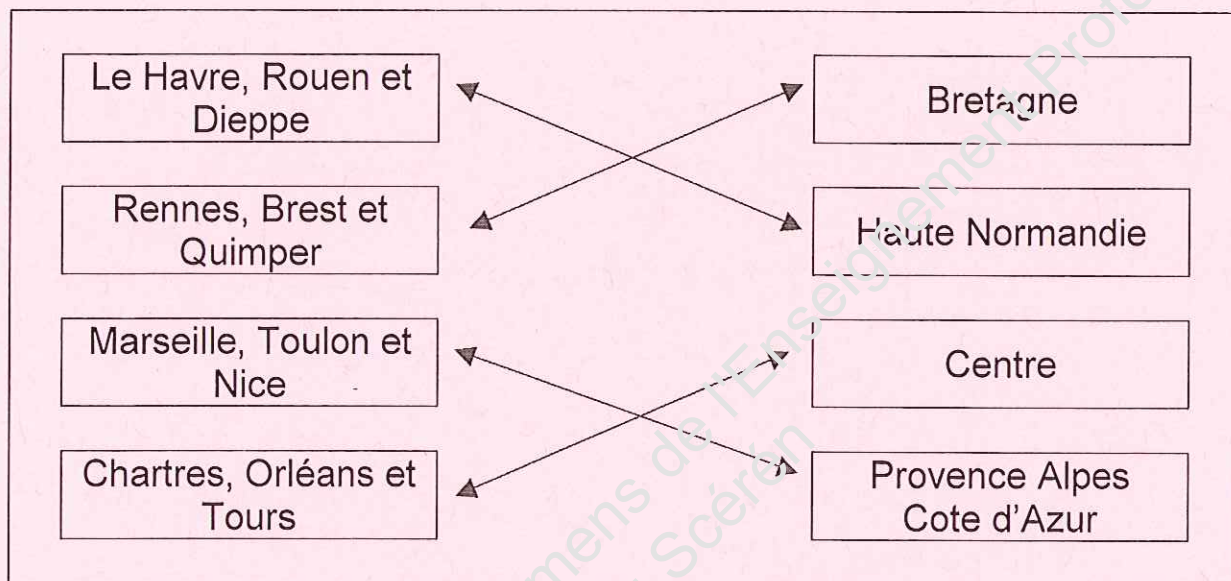

..... /2 pts

1b) De même, cochez le nombre de régions que compte la France

12 régions	<input type="checkbox"/>
22 régions	<input checked="" type="checkbox"/>
32 régions	<input type="checkbox"/>
96 régions	<input type="checkbox"/>

...../1 pt

CAP Déménageur professionnel		Session Juin 2010	
EP2 : technologie professionnelle			
Corrigé	Durée 1 h 30	Coefficient : 2	Page 3/15

2ème partie : les Documents du Déménagement

Pour préparer le déménagement votre responsable d'exploitation vous confie le devis contrat de déménagement établi par le conseiller en déménagement Frank Herbert



DEMOMEX
22 rue du Chat noir
76000 le HAVRE
☎ 02.32.23.54.55

DEVI

CLIENT M. DUREY Mathieu

DEVIS N° 407.03

VOLUME 17 m³

VOYAGE SPÉCIAL

VOYAGE ORGANISÉ

DISTANCE 215 km

Déménagement de particuliers

Nom du client M	DUREY	Prénoms	Mathieu
Visité par M	Frank Herbert	date	
		selon inventaire établi par le client	<input type="checkbox"/>

	CHARGEMENT	LIVRAISON
Dates ou Périodes	09/07/2003	10/07/03
Adresses	8 rue de la République 76000 le HAVRE Tel. 06 47 12 24 30	53 rue de la Ravine 50000 Cherbourg Tel. 06 47 12 24 30
Bâtiment Accès	Etage 1 Porte 14	Etage / Porte /
	Ascenseur : <input checked="" type="checkbox"/> oui <input type="checkbox"/> non Monte-charge : <input type="checkbox"/> oui <input checked="" type="checkbox"/> non	Ascenseur : <input type="checkbox"/> oui <input checked="" type="checkbox"/> non Monte-charge : <input type="checkbox"/> oui <input checked="" type="checkbox"/> non
	Portage : <input type="checkbox"/> oui <input checked="" type="checkbox"/> non Transbordement : <input type="checkbox"/> oui <input checked="" type="checkbox"/> non	Portage : <input type="checkbox"/> oui <input checked="" type="checkbox"/> non Transbordement : <input type="checkbox"/> oui <input checked="" type="checkbox"/> non
	Passage par fenêtre : <input type="checkbox"/> oui <input checked="" type="checkbox"/> non Monte-meubles : <input type="checkbox"/> oui <input checked="" type="checkbox"/> non	Passage par fenêtre : <input type="checkbox"/> oui <input checked="" type="checkbox"/> non Monte-meubles : <input type="checkbox"/> oui <input checked="" type="checkbox"/> non

PRESTATIONS DU SERVICE STANDARD DE DÉMÉNAGEMENT

Conditionnement (emballage, démontage, protection), manutention (chargement, déchargement), transport (arrimage, acheminement) et installation (déballage, remontage).

CONDITIONS PARTICULIÈRES :

1 Plan à l'aveugle
1 Amoire chez le client dem + remoi
1 service de vaisselle
Attention pour le supérieur à cu

en cas de difficultés non signalées (article 1 des conditions générales de vente), suppléments éventuels divers :

Monte-meubles (1/2 journée)	Main-d'œuvre (1/2 journée)	Véhicule utilitaire léger (1 journée)
m HT	m HT	m HT

<ul style="list-style-type: none"> • TRACTION - véhicule et kilométrage : • MAIN-D'ŒUVRE - frais de déplacement du personnel : • UTILISATION DU MATÉRIEL - pour conditionnement et manutention : • FOURNITURES D'EMBALLAGES PERDUS selon fournitures prévues ou au forfait _____ m³ à _____ m • GARANTIE DE RESPONSABILITÉ CONTRACTUELLE Rappel de la déclaration de valeur : 20.000 € m x 35 % - valeur totale du mobilier - valeurs individuelles des objets listés 14.000 € m - valeur maximale par objet non listé 6.000 € m • OPTION ASSURANCE DOMMAGE Rappel de la déclaration de valeur : _____ m - valeur totale du mobilier _____ m - valeurs individuelles des objets listés _____ m 	<p>600,00 € m</p> <p>800,00 € m</p> <p>100,00 € m</p> <p>80,00 € m</p> <p>70,00 € m</p>
---	---

MODALITÉS DE PAIEMENT

PAYABLE À LA COMMANDE : 30 %

par 592,02 € le solde à la livraison

TOTAL HT	1650,00 € m
TVA _____ %	323,40 € m
TOTAL TTC	1973,40 € m

Devis établi à Le Havre le 26/06/03

Conditions valables jusqu'au : 24/03/03

Signature de l'entreprise *Demomex*

Retourner à l'entreprise l'exemplaire blanc - A conserver par la client l'exemplaire vert

© 2001 - Modèle déposé - Reproduction interdite

En vous aidant des informations contenues dans le devis,

2.a) Ecrivez la date à laquelle Frank Herbert a établi le devis

...26/09/2009

...../1 pts

2.b) Parmi les réponses ci-dessous, cochez la bonne réponse .

Le devis est :

Facultatif selon le cubage

Facultatif selon la distance

Obligatoire

Inutile mais c'est une bonne approche commerciale

...../1 pt

2.c) Parmi les réponses ci-dessous, cochez la bonne réponse

Le conseiller en déménagement est :

Un employé de l'entreprise de déménagement

Un poste réservé exclusivement au chef d'entreprise

Un poste réservé exclusivement au chef d'équipe

Un représentant de la Chambre Syndicale du Déménagement

...../1 pt

CAP Déménageur professionnel		Session Juin 2010	
EP2 : technologie professionnelle			
Corrigé	Durée 1 h 30	Coefficient : 2	Page 5/15

3ème Partie : le Mobilier

A la lecture du devis vous constatez que le client possède du mobilier et de la vaisselle en porcelaine de valeur.

3.a) A l'aide du numéro, attribuez à ces quatre fauteuils leur nom parmi la liste suivante

1 Fauteuil Louis XVI 2 Fauteuil Voltaire

3 Fauteuil Club 4 Fauteuil Chesterfield



1



3



2



4

Indiquez le numéro correspondant

...../4 pts

3.b) Une de ces villes est célèbre pour sa porcelaine laquelle parmi les suivantes ?

Marseille	<input type="checkbox"/>
Bruxelles	<input type="checkbox"/>
Limoges	<input checked="" type="checkbox"/>
Ankara	<input type="checkbox"/>

...../1 pt

CAP Déménageur professionnel		Session Juin 2010	
EP2 : technologie professionnelle			
Corrigé	Durée 1 h 30	Coefficient : 2	Page 6/15

4ème partie : La prévention des accidents

Monsieur DUREY possède aussi un piano à queue et une armoire chevillée.

4.a) En règle générale lors de la manutention dans un escalier d'un piano à queue la partie clavier se trouve

En haut	<input type="checkbox"/>
En bas	<input checked="" type="checkbox"/>

...../2 pts

4.b) Le nombre nécessaire de bricoles pour effectuer le portage et le bricolage d'un piano à queue est de :

5 bricoles	<input type="checkbox"/>
2 bricoles	<input type="checkbox"/>
3 bricoles	<input type="checkbox"/>
4 bricoles	<input checked="" type="checkbox"/>

...../1 pt

4.c) Les risques d'accidents de la colonne vertébrale sont souvent du :

A une déformation progressive de la colonne vertébrale	<input type="checkbox"/>
A une malformation de naissance	<input type="checkbox"/>
A plusieurs lumbagos en quelques jours	<input type="checkbox"/>
A un mauvais positionnement lors de la manutention	<input checked="" type="checkbox"/>

...../2 pts

CAP Déménageur professionnel		Session Juin 2010	
EP2 : technologie professionnelle			
Corrigé	Durée 1 h 30	Coefficient : 2	Page 7/15

4.d) Le démontage classique d'une armoire chevillée s'effectue :

Debout	<input type="checkbox"/>
Sur un côté	<input checked="" type="checkbox"/>
Face de l'armoire vers le sol	<input type="checkbox"/>
Les pieds en l'air	<input type="checkbox"/>

...../2 pts

5ème partie : La réglementation professionnelle

Vous trouverez ci-dessous la date d'inscription au registre des transports et les véhicules disponibles dans le parc de votre entreprise. A l'aide du devis, vous allez devoir choisir le véhicule le plus approprié au déménagement de Mathieu DUREY.

Certificat d'Inscription au Registre des Transports 05/01/2000

5.a) Calculez le PMA de chacun des véhicules suivants

Véhicule n°1 : porteur immatriculation **654 LT 76**

PV = 2.7 tonnes

PTAC = 3.5 tonnes

Consommation de carburant pour 100 km = 12 litres

Contenance = 19 mètres cubes

PMA = 3,5 tonnes

...../1 pt

Véhicule n°2 : porteur immatriculation **321 CT 76**

PV = 3.1 tonnes

PTAC = 7.5 tonnes

Consommation de carburant pour 100 km = 18 litres

Contenance = 35 mètres cubes

PMA = 7,5 tonnes

...../1 pt

CAP Déménageur professionnel		Session Juin 2010	
EP2 : technologie professionnelle			
Corrigé	Durée 1 h 30	Coefficient : 2	Page 8/15

Véhicule n°3 : porteur immatriculation **987 FT 76**
 PV = 4 tonnes
 PTAC = 18 tonnes
 Consommation de carburant pour 100 km = 22 litres
 Contenance = 52 mètres cubes

PMA = 18 tonnes

...../1pt

5.b) En fonction de vos calculs choisissez le véhicule le plus adapté

Véhicule n° 2.....

...../2 pts

5.c) Selon le véhicule que vous aurez choisi, complétez le tableau ci-dessous en citant des documents indispensables à la réalisation du transport

Véhicule	Conducteur	Marchandise, lot de mobilier
<u>Réponses possibles :</u> - Assurance en règle - Carte grise en cours de validité - Vignette - Taxe à l'essieu - Autorisation de transport	<u>Réponses possibles :</u> - Permis de conduire en cours de validité et de la bonne catégorie. - Carnet de route - F.I.M.O. - Carte magnétique d'enregistrement - Disque chronotachygraphe	Lettre de voiture de déménagement

...../5 pts

CAP Déménageur professionnel		Session Juin 2010	
EP2 : technologie professionnelle			
Corrigé	Durée 1 h 30	Coefficient : 2	Page 9/15

6ème partie : L'itinéraire

6.a) En lisant le distancier, déterminez le kilométrage exact entre les villes de Havre et de Cherbourg



AMIENS	0
ANGERS	390
BESANÇON	470
BIARRITZ	875
BORDEAUX	600
BREST	610
CALAIS	160
CHERBOURG	360
CLERMONT-FD.	515
DIJON	405
GRENOBLE	695
LE HAVRE	180
LE MANS	300
LILLE	105
LIMOGES	525
LYON	590
MARSEILLE	905
MONTPELLIER	890
NANCY	300
NANTES	480
NICE	760
NÎMES	640
PARIS	130
PERPIGNAN	1045
REIMS	185
RENNES	415
ROUEN	115
ST-ETIENNE	595
STRASBOURG	495
TOULON	970
TOULOUSE	895
TOURS	345
AMIENS	185
ANGERS	575
BESANÇON	315
BIARRITZ	600
BORDEAUX	310
BREST	620
CALAIS	320
CHERBOURG	745
CLERMONT-FERRAND	355
DIJON	385
GRENOBLE	535
LE HAVRE	300
LE MANS	85
LILLE	450
LIMOGES	430
LYON	745
MARSEILLE	635
MONTPELLIER	490
NANCY	300
NANTES	205
NICE	455
NÎMES	640
PERPIGNAN	920
REIMS	285
RENNES	375
ROUEN	310
ST-ETIENNE	425
STRASBOURG	630
TOULON	810
TOULOUSE	510
TOURS	0
AMIENS	0
ANGERS	390
BESANÇON	470
BIARRITZ	875
BORDEAUX	600
BREST	610
CALAIS	160
CHERBOURG	360
CLERMONT-FD.	515
DIJON	405
GRENOBLE	695
LE HAVRE	180
LE MANS	300
LILLE	105
LIMOGES	525
LYON	590
MARSEILLE	905
MONTPELLIER	890
NANCY	300
NANTES	480
NICE	760
NÎMES	640
PARIS	130
PERPIGNAN	1045
REIMS	185
RENNES	415
ROUEN	115
ST-ETIENNE	595
STRASBOURG	495
TOULON	970
TOULOUSE	895
TOURS	345

Kilométrage 225 kms.....

...../1 pt

CAP Déménageur professionnel		Session Juin 2010	
EP2 : technologie professionnelle			
Corrigé	Durée 1 h 30	Coefficient : 2	Page 10/15

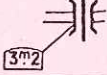
6.b) Donnez la signification de ces pictogrammes de carte routière

	Sous Préfecture
	Hauteur limitée.
	Interdiction de tonnage
	Echangeur complet

...../4 pts

6.c) Vous allez devoir déterminer l'horaire d'arrivée à Cherbourg afin de pouvoir fixer un rendez-vous à Monsieur DUREY?

Voici les indications suivantes pour le déménagement

- Vous quittez le Havre le mercredi 10 juillet 2009 à 07 h 00
- Les prises de repas durent 1 heure : elles doivent être prises entre 12 h 30 et 14 h
- Votre vitesse moyenne est 75 km/h

Complétez le tableau ci-dessous

Distance en km entre les 2 villes	225 kms
Temps de conduite entre le Havre et Cherbourg (détaillez vos calculs)	<p>Temps de conduite : $t = d/v$ (t : temps ; d : distance ; v : vitesse)</p> <p>Donc $t = 225 / 75 = 3$ heures</p> <p>En effet il faut 1 heure pour parcourir 75 km, il faudra donc $225 / 75 = 3$ heures</p> <p>Pour parcourir 225</p> <p>.....</p>
Temps de repos ou pause	La réglementation européenne des transports prévoit 45 minutes d'arrêt toutes les 4 h 30, ce trajet ne dure que 3 h 00 le temps de pause est donc de 0 h 00
Heure de départ du Havre	7 h 00.
Heure d'arrivée à Cherbourg	Heure de départ 7 h 00 durée 3 h 00 Donc $7 \text{ h } 00 + 3 \text{ h } 00 = 10 \text{ h } 00.$

...../5 pt

CAP Déménageur professionnel		Session Juin 2010	
EP2 : technologie professionnelle			
Corrigé	Durée 1 h 30	Coefficient : 2	Page 11/15

7ème partie : La lettre de voiture de déménagement

7.a) Depuis la rédaction du devis par Frank Herbert, Monsieur DUREY a signalé l'achat d'un réfrigérateur américain (2 portes) qui sera ajouté au déménagement. La notice technique et les dimensions sont fournies ci-dessous.

Vous devez calculer volume exact du réfrigérateur

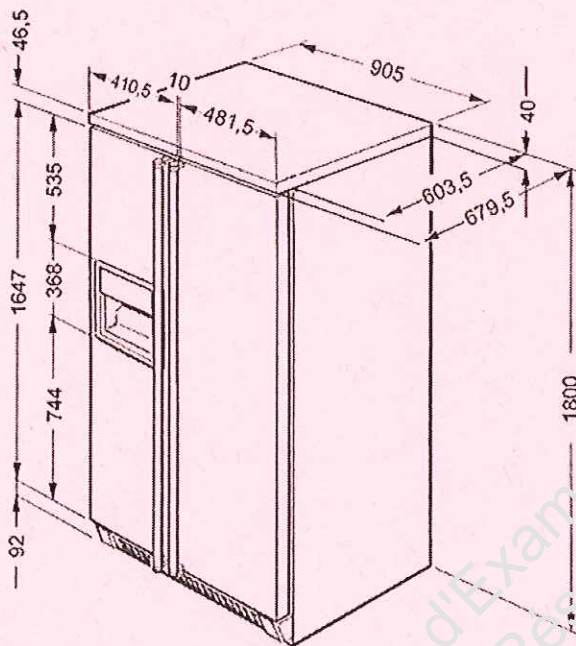

Volume du réfrigérateur

L'unité qui paraît la plus appropriée pour calculer le volume d'un objet pendant un déménagement est le M^3 : il est donc nécessaire de convertir toutes les dimensions en mètre cube (m^3)

$$\begin{aligned} 1800 \text{ mm} &= 1,8 \text{ m} \\ 905 \text{ mm} &= 0,905 \text{ m} \\ 679,5 \text{ mm} &= 0,6795 \text{ m} \end{aligned}$$

Le volume du réfrigérateur est donc :
 $V = 1,8 \times 0,905 \times 0,6795 = 1,1 \text{ m}^3$

1,1 m³,

...../2pts

7.b) A l'aide du devis rédigé par Frank Herbert , complétez la lettre de déménagement page 13/15.

CAP Déménageur professionnel		Session Juin 2010	
EP2 : technologie professionnelle			
Corrigé	Durée 1 h 30	Coefficient : 2	Page 12/15

NOM, ADRESSE ET N° SIREN OU N° D'IDENTIFICATION INTRA-COMMUNAUTAIRE DE L'ENTREPRISE

DEMODEX
22 rue du Chat noir
76000 Le HAVRE
Tel 02 32 23 54 55

exemplaire A
constituant la souche
à conserver par l'entreprise
pendant 2 ans

CLIENT DUREY Mathieu
DEVIS N° 407.05

Déménagement de particuliers

LETTRE DE VOITURE DE DEMENAGEMENT

Document obligatoire par l'arrêté du 9/11/1999

Nom du client M. <u>Mathieu DUREY</u> Adresse <u>8 Rue de la République</u> <u>76000 Le HAVRE</u>		VOYAGE SPÉCIAL <input checked="" type="checkbox"/> DISTANCE <u>225</u> km VOYAGE ORGANISÉ <input type="checkbox"/> ENTREPRISE EXÉCUTANTE	
CHARGEMENT Dates ou Périodes <u>09/07/2009</u> Adresses <u>8 Rue de la République</u> <u>76000 Le HAVRE</u> Tél. <u>06 47 12 24 30</u> Bâtiment Etage <u>1</u> Porte <u>14</u> Accès		LIVRAISON Dates ou Périodes <u>10/07/09</u> Adresses <u>54 Rue de la Ravine</u> <u>50000 Cherbourg</u> Tél. <u>06 47 12 24 30</u> Bâtiment Etage / Porte / Accès	
Ascenseur : <input checked="" type="checkbox"/> oui <input type="checkbox"/> non Portage : <input type="checkbox"/> oui <input checked="" type="checkbox"/> non Passage par fenêtre : <input type="checkbox"/> oui <input checked="" type="checkbox"/> non		Monte-charge : <input type="checkbox"/> oui <input checked="" type="checkbox"/> non Transbordement : <input type="checkbox"/> oui <input checked="" type="checkbox"/> non Monte-meubles : <input type="checkbox"/> oui <input checked="" type="checkbox"/> non	
Ascenseur : <input type="checkbox"/> oui <input checked="" type="checkbox"/> non Portage : <input type="checkbox"/> oui <input checked="" type="checkbox"/> non Passage par fenêtre : <input type="checkbox"/> oui <input checked="" type="checkbox"/> non		Monte-charge : <input type="checkbox"/> oui <input checked="" type="checkbox"/> non Transbordement : <input type="checkbox"/> oui <input checked="" type="checkbox"/> non Monte-meubles : <input type="checkbox"/> oui <input checked="" type="checkbox"/> non	
MODE D'EXÉCUTION <input checked="" type="checkbox"/> Route <input type="checkbox"/> Fer <input type="checkbox"/> Mer <input type="checkbox"/> Air Volume prévu : <u>17</u> m ³ (ou poids évalué : _____ kg) <input checked="" type="checkbox"/> Corès visite chez le client par <u>Frank HERBERT 26/06/09</u> <input type="checkbox"/> Inventaire établi par le client le _____			
DESCRIPTION ET DÉTAIL DES PRESTATIONS suivant Devis N° <u>407.05</u> en date du <u>26/06/2009</u> <input checked="" type="checkbox"/> GARANTIE DE RESPONSABILITÉ CONTRACTUELLE Rappel de la déclaration de valeur : • valeur totale du mobilier <u>20 000 €</u> • valeurs individuelles des objets listés <u>14 000 €</u> • valeur maximale par objet non listé <u>6 000 €</u> <input type="checkbox"/> OPTION ASSURANCE DOMMAGE Rappel de la déclaration de valeur : • valeur totale du mobilier _____ € • valeurs individuelles des objets listés _____ €			
PRIX ET MODALITÉS DE PAIEMENT PRIX HT <u>1 500,02 €</u> TVA _____ % <u>323,40 €</u> PRIX TTC <u>1 813,42 €</u>		PAYABLE A LA COMMANDE : <u>30%</u> soit <u>542,02 €</u> <u>à la livraison 70%</u> soit <u>1 381,38 €</u>	
• Le déménagement s'effectuera aux conditions générales de vente du contrat de déménagement approuvées par le client et figurant au dos, ainsi qu'aux conditions particulières énoncées ci-dessus. de <u>Le HAVRE</u> le <u>09/07/2009</u> Signature du client <u>Durey</u> Signature de l'entreprise <u>DEMODEX</u>			
Véhicule(s) N° d'immatriculation <u>B21.CT.76</u>		Date d'inscription au registre des transporteurs et des loueurs <u>05/01/2000</u>	

Etablir un duplicata de l'exemplaire A pour chaque

.../10pts

CAP Déménageur professionnel		Session Juin 2010	
EP2 : technologie professionnelle			
Corrigé	Durée 1 h 30	Coefficient : 2	Page 13/15

7.c) Si le client émet des réserves sur la lettre de voiture de déménagement, que doit-il faire ensuite ? (cochez la bonne réponse)

Les confirmer par lettre recommandée avec AR	<input checked="" type="checkbox"/>
Attendre	<input type="checkbox"/>
En faire part à sa mutuelle	<input type="checkbox"/>
Les confirmer par téléphone	<input type="checkbox"/>

...../1pt

7.d) Une fois le déménagement terminé, le paiement du solde de la facture est obligatoire même si le client a constaté des dommages et émis des réserves sur la lettre de voiture de déménagement

Vrai	<input checked="" type="checkbox"/>
Faux	<input type="checkbox"/>

...../2 pts

7.e) L'exemplaire A constituant la souche de la lettre de voiture de déménagement est à conserver : (cochez la bonne réponse)

Par l'entreprise pendant 10 ans	<input type="checkbox"/>
Par l'entreprise pendant 2 ans	<input checked="" type="checkbox"/>
Par le client pendant 10 ans	<input type="checkbox"/>
Par le client pendant 2 ans	<input type="checkbox"/>

...../1 pt

CAP Déménageur professionnel		Session Juin 2010	
EP2 : technologie professionnelle			
Corrigé	Durée 1 h 30	Coefficient : 2	Page 14/15

8ème partie Le véhicule

Avant d'effectuer un voyage, une prise en compte du véhicule s'impose

8.a) Citez trois niveaux à vérifier

Liquide de refroidissement	Liquide d'assistance freinage	Huile moteur
----------------------------	-------------------------------	--------------

..../3 pts

8.b) La batterie d'un véhicule fonctionne un peu à la manière d'une pile rechargeable. Quel est l'élément mécanique qui la recharge ?

Le turbo	<input type="checkbox"/>
Les bielles	<input type="checkbox"/>
L'alternateur	<input checked="" type="checkbox"/>
Le vilebrequin	<input type="checkbox"/>

...../1 pt

8.c) le triangle et le gilet réfléchissant (obligatoires à bord des véhicules de tourisme) le sont aussi dans un véhicule de déménagement

Vrai	<input checked="" type="checkbox"/>
Faux	<input type="checkbox"/>

...../2 pts

CAP Déménageur professionnel		Session Juin 2010	
EP2 : technologie professionnelle			
Corrigé	Durée 1 h 30	Coefficient : 2	Page 15/15