



SERVICES CULTURE ÉDITIONS  
RESSOURCES POUR  
L'ÉDUCATION NATIONALE

**Ce document a été numérisé par le CRDP de Caen pour la  
Base Nationale des Sujets d'Examens de l'enseignement  
professionnel**

**Sujet à insérer et  
àagrafer dans une copie modèle E.N**

**CAP DEMENAGEUR PROFESSIONNEL**

**EP 2**

Technologie professionnelle

Durée 1 H 30

Notes sur ..... / 60

CAP DEMENAGEUR PROFESSIONNEL		Session Juin 2010	
EP2 : Technologie professionnelle			
Dossier réponse	Durée 1 h 30	Coefficient : 2	Page 1/15

## UTILISATION DE CE LIVRET

Ce livret « questions réponses » est présenté sous forme de chronologie pour l'exécution d'un déménagement

Vous êtes employé en tant que déménageur par l'entreprise DEMODEX basée 22 rue du chat noir 76000 Le Havre.

Après validation de votre examen, votre employeur Louis Antioche souhaite rapidement vous voir endosser le rôle de chef d'équipe. Afin d'éprouver vos compétences, il vous demande d'organiser le déménagement de Monsieur Matthieu DUREY, du Havre (76) à Cherbourg (50).

Vous allez devoir travailler sur les 8 thèmes suivants pour organiser le déménagement du client.

ETAPES	Barème
1 <sup>ère</sup> partie : La géographie.	...../3
2 <sup>ème</sup> partie : Les documents du déménagement.	...../3
3 <sup>ème</sup> partie : La reconnaissance des objets et du mobilier.	...../5
4 <sup>ème</sup> partie : La prévention des accidents.	...../7
5 <sup>ème</sup> partie : La réglementation professionnelle.	.... /10
6 <sup>ème</sup> partie : L'itinéraire.	... /10
7 <sup>ème</sup> partie : La lettre de voiture de déménagement.	... /16
8 <sup>ème</sup> partie : La maintenance courante d'un véhicule	...../6
TOTAL	... / 60 points

CAP DEMENAGEUR PROFESSIONNEL		Session Juin 2010	
EP2 : Technologie professionnelle			
Dossier réponse	Durée 1 h 30	Coefficient : 2	Page 2/15

## 1<sup>ère</sup> partie : Géographie

1a) Montrez au responsable d'exploitation, vos connaissances en géographie. Pour cela, vous devez relier par une flèche les villes à leur région.

Le Havre, Rouen et Dieppe	Bretagne
Rennes, Brest et Quimper	Haute Normandie
Marseille, Toulon et Nice	Centre
Chartres, Orléans et Tours	Provence Alpes Cote d'Azur

1b) De même, cochez le nombre de régions que compte la France

12 régions	<input type="checkbox"/>
22 régions	<input type="checkbox"/>
32 régions	<input type="checkbox"/>
96 régions	<input type="checkbox"/>

**Total : ... / 3 pts**

CAP DEMENAGEUR PROFESSIONNEL		Session Juin 2010	
EP2 : Technologie professionnelle			
Dossier réponse	Durée 1 h 30	Coefficient : 2	Page 3/15

## 2ème partie : les Documents du Déménagement

Pour préparer le déménagement votre responsable d'exploitation vous confie le devis contrat de déménagement établi par le conseiller en déménagement Frank Herbert



**DEMOMEX**  
22 rue du Chat noir  
76000 le HAVRE  
☎ 02.32.23.54.55

Déménagement de particuliers

CLIENT M. DUREY Mathieu

DEVIS N° 401.03  
VOLUME 17 m<sup>3</sup>  
VOYAGE SPÉCIAL   
VOYAGE ORGANISÉ   
DISTANCE 225 km

### DEVIS

Nom du client M. <u>DUREY</u> Prénoms <u>Mathieu</u>	
Visité par M. <u>Frank Herbert</u> date _____ selon inventaire établi par le client <input type="checkbox"/>	
<b>CHARGEMENT</b>	<b>LIVRAISON</b>
Dates ou Périodes <u>09/07/2003</u>	<u>10/07/03</u>
Adresses <u>8 rue de la République</u> <u>76000 de HAVRE</u> Tel. <u>06 47 12 24 30</u>	<u>54 rue de la Ravine</u> <u>50000 Cherbourg</u> Tel. <u>06 47 12 24 30</u>
Bâtiment Etage <u>1</u> Porte <u>14</u>	Etage <u>1</u> Porte <u>1</u>
Accès Ascenseur : <input checked="" type="checkbox"/> oui <input type="checkbox"/> non    Monte-charge : <input type="checkbox"/> oui <input checked="" type="checkbox"/> non Portage : <input type="checkbox"/> oui <input checked="" type="checkbox"/> non    Transbordement : <input type="checkbox"/> oui <input checked="" type="checkbox"/> non Passage par fenêtre : <input type="checkbox"/> oui <input checked="" type="checkbox"/> non    Monte-meubles : <input type="checkbox"/> oui <input checked="" type="checkbox"/> non	

**PRESTATIONS DU SERVICE STANDARD DE DÉMÉNAGEMENT**  
Conditionnement (emballage, démontage, protection), manutention (charge, décharge), transport (arrimage, acheminement) et installation (déballage, remontage).

**CONDITIONS PARTICULIÈRES :**  
1 Piano à queue  
1 Amoire chevilles, don franc  
1 Service de vaisselle  
Attention poids supérieurs à 200 kg

• TRACTION - véhicule et kilométrage :	600,00 € m
• MAIN-D'ŒUVRE et frais de déplacements du personnel :	800,00 € m
• UTILISATION DU MATÉRIEL - pour conditionnement et manutention :	100,00 € m
• FOURNITURES D'EMBALLAGES PRÉVUS selon fourniture, prévues _____ m <sup>3</sup> à _____ m <sup>3</sup> ou au forfait _____ m <sup>3</sup>	80,00 € m
• GARANTIE DE RESPONSABILITÉ CONTRACTUELLE Rapport de la déclaration de valeur : <u>20.000 € m</u> x 35 % - valeur totale du mobilier - valeurs individuelles des objets listés <u>14.000 € m</u> - valeur maximale par objet non listé <u>6.000 € m</u>	70,00 € m
• OPTION ASSURANCE DOMMAGE Rappel de la déclaration de valeur : _____ m <sup>3</sup> - valeur totale du mobilier - valeurs individuelles des objets listés _____ m <sup>3</sup>	_____ m

MODALITÉS DE PAIEMENT PAYABLE A LA COMMANDE : <u>30 %</u> <u>par 582,02 €</u> <u>le solde à la livraison</u>	TOTAL HT <u>1650,00 € m</u> TVA _____ % <u>323,40 € m</u> TOTAL TTC <u>1973,40 € m</u>
---	--

Devis établi à Rehauve le 26/06/03  
Conditions valables jusqu'au : 24/07/03  
Signature de l'entreprise Demomex

Retourner à l'entreprise l'exemplaire blanc - A conserver par le client l'exemplaire vert  
© 2001 - Modèle déposé - Reproduction interdite

En vous aidant des informations contenues dans le devis,

2.a) Ecrivez la date à laquelle Frank Herbert a établi le devis

...../...../2009

2.b) Parmi les réponses ci-dessous, cochez la bonne réponse :

<b>Le devis est :</b>	
Facultatif selon le cubage	<input type="checkbox"/>
Facultatif selon la distance	<input type="checkbox"/>
Obligatoire	<input type="checkbox"/>
Inutile mais c'est une bonne approche commerciale	<input type="checkbox"/>

2.c) Parmi les réponses ci-dessous, cochez la bonne réponse

<b>Le conseiller en déménagement est :</b>	
Un employé de l'entreprise de déménagement	<input type="checkbox"/>
Un poste réservé exclusivement au chef d'entreprise	<input type="checkbox"/>
Un poste réservé exclusivement au chef d'équipe	<input type="checkbox"/>
Un représentant de la Chambre Syndicale du Déménagement	<input type="checkbox"/>

**Total : ... / 3 pts**

CAP DEMENAGEUR PROFESSIONNEL		Session Juin 2010	
EP2 : Technologie professionnelle			
Dossier réponse	Durée 1 h 30	Coefficient : 2	Page 5/15

### 3ème Partie : le Mobilier

A la lecture du devis vous constatez que le client possède du mobilier et de la vaisselle en porcelaine de valeur.

3.a) A l'aide du numéro, attribuez à ces quatre fauteuils leur nom parmi la liste suivante

1 Fauteuil Louis XVI

2 Fauteuil Voltaire

3 Fauteuil Club

4 Fauteuil Chesterfield

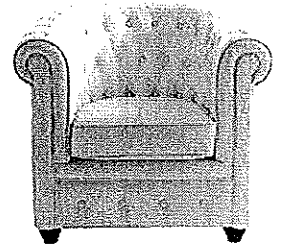
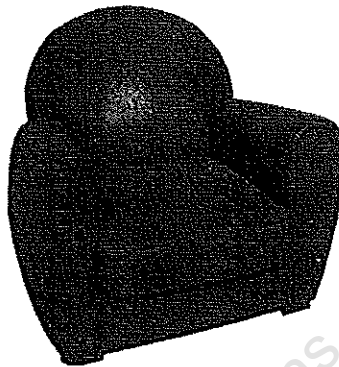
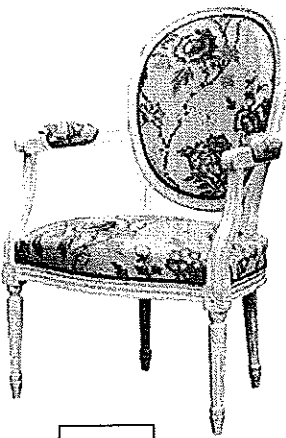

Indiquez le numéro correspondant

3.b) Une de ces villes est célèbre pour sa porcelaine laquelle parmi les suivantes ?

Marseille

Bruxelles

Limoges

Ankara

Total : ... / 5 pts

CAP DEMENAGEUR PROFESSIONNEL		Session Juin 2010	
EP2 : Technologie professionnelle			
Dossier réponse	Durée 1 h 30	Coefficient : 2	Page 6/15

## 4ème partie : La prévention des accidents

Monsieur DUREY possède aussi un piano à queue et une armoire chevillée.

4.a) En règle générale lors de la manutention dans un escalier d'un piano à queue la partie clavier se trouve

En haut	<input type="checkbox"/>
En bas	<input type="checkbox"/>

4.b) Le nombre nécessaire de bricoles pour effectuer le portage et le bricolage d'un piano à queue est de :

5 bricoles	<input type="checkbox"/>
2 bricoles	<input type="checkbox"/>
3 bricoles	<input type="checkbox"/>
4 bricoles	<input type="checkbox"/>

4.c) Les risques d'accidents de la colonne vertébrale sont souvent du :

A une déformation progressive de la colonne vertébrale	<input type="checkbox"/>
A une malformation de naissance	<input type="checkbox"/>
A plusieurs lumbagos en quelques jours	<input type="checkbox"/>
A un mauvais positionnement lors de la manutention	<input type="checkbox"/>



4.d) Le démontage classique d'une armoire chevillée s'effectue :

Debout	<input type="checkbox"/>
Sur un côté	<input type="checkbox"/>
Face de l'armoire vers le sol	<input type="checkbox"/>
Les pieds en l'air	<input type="checkbox"/>

Total : ... / 5 pts

### 5ème partie : La réglementation professionnelle

Vous trouverez ci-dessous la date d'inscription au registre des transports et les véhicules disponibles dans le parc de votre entreprise. A l'aide du devis, vous allez devoir choisir le véhicule le plus approprié au déménagement de Mathieu DUREY.

#### Certificat d'Inscription au Registre des Transports 05/01/2000

5.a) Calculez le PMA de chacun des véhicules suivants

**Véhicule n°1 : porteur** immatriculation **654 LT 76**  
PV = 2.7 tonnes  
PTAC = 3.5 tonnes  
Consommation de carburant pour 100 km = 12 litres  
Contenance = 19 mètres cubes

PMA = .....

**Véhicule n°2 : porteur** immatriculation **321 CT 76**  
PV = 3.1 tonnes  
PTAC = 7.5 tonnes  
Consommation de carburant pour 100 km = 18 litres  
Contenance = 35 mètres cubes

PMA = .....

CAP DEMENAGEUR PROFESSIONNEL		Session Juin 2010	
EP2 : Technologie professionnelle			
Dossier réponse	Durée 1 h 30	Coefficient : 2	Page 8/15

**Véhicule n°3 : porteur** immatriculation **987 FT 76**  
 PV = 4 tonnes  
 PTAC = 18 tonnes  
 Consommation de carburant pour 100 km = 22 litres  
 Contenance = 52 mètres cubes

PMA = .....

5.b) En fonction de vos calculs choisissez le véhicule le plus adapté

Véhicule n° .....

5.c) Selon le véhicule que vous aurez choisi, complétez le tableau ci-dessous en citant des documents indispensables à la réalisation du transport

Véhicule	Conducteur	Marchandise, lot de mobilier
1. .... .....	3. .... .....	5. .... .....
2. .... .....	4. .... .....	

**Total : ... / 10 pts**

CAP DEMENAGEUR PROFESSIONNEL		Session Juin 2010	
EP2 : Technologie professionnelle			
Dossier réponse	Durée 1 h 30	Coefficient : 2	Page 9/15

## 6ème partie : L'itinéraire



6.a) En lisant le distancier, déterminez le kilométrage exact entre les villes du Havre et de Cherbourg

AMIENS	0
ANGERS	300
BESANÇON	470
BIARRITZ	875
BORDEAUX	600
BREST	510
CALAIS	160
CHERBOURG	300
CLERMONT-FD.	515
DIJON	405
GRENOBLE	695
LE HAVRE	180
LE MANS	300
LILLE	105
LIMOGES	525
LYON	590
MARSEILLE	905
MONTPELLIER	890
NANCY	300
NANTES	480
NICE	1000
NÎMES	840
PARIS	130
PERPIGNAN	155
REIMS	115
RENNES	595
ROUEN	115
ST-ETIENNE	530
STRASSBOURG	495
TOULON	970
TOULOUSE	835
TOURS	345

Kilométrage

CAP DEMENAGEUR PROFESSIONNEL		Session Juin 2010	
EP2 : Technologie professionnelle			
Dossier réponse	Durée 1 h 30	Coefficient : 2	Page 10/15

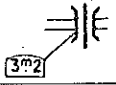
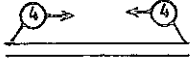
6.b) Donnez la signification de ces pictogrammes de carte routière

	.....
	.....
	.....
	.....

6.c) Vous allez devoir déterminer l'horaire d'arrivée à Cherbourg afin de pouvoir fixer un rendez-vous à Monsieur DUREY

Voici les indications suivantes pour le déménagement

- Vous quittez le Havre le mercredi 10 juillet 2009 à 07 h 00
- Les prises de repas durent 1 heure ; elles doivent être prises entre 12 h 30 et 14 h
- Votre vitesse moyenne est 75 km/h

**Complétez le tableau ci-dessous**

Distance en km entre les 2 villes	.....
Temps de conduite entre le Havre et Cherbourg (détaillez vos calculs)	.....
Temps de repos ou pause	.....
Heure de départ du Havre	.....
Heure d'arrivée à Cherbourg	.....

**Total : ... / 10 pts**

CAP DEMENAGEUR PROFESSIONNEL		Session Juin 2010	
EP2 : Technologie professionnelle			
Dossier réponse	Durée 1 h 30	Coefficient : 2	Page 11/15

## 7ème partie : La lettre de voiture de déménagement

7.a) Depuis la rédaction du devis par Frank Herbert, Monsieur DUREY a signalé l'achat d'un réfrigérateur américain (2 portes) qui sera ajouté au déménagement. La notice technique et les dimensions sont fournies ci-dessous.

Vous devez calculer le volume exact du réfrigérateur

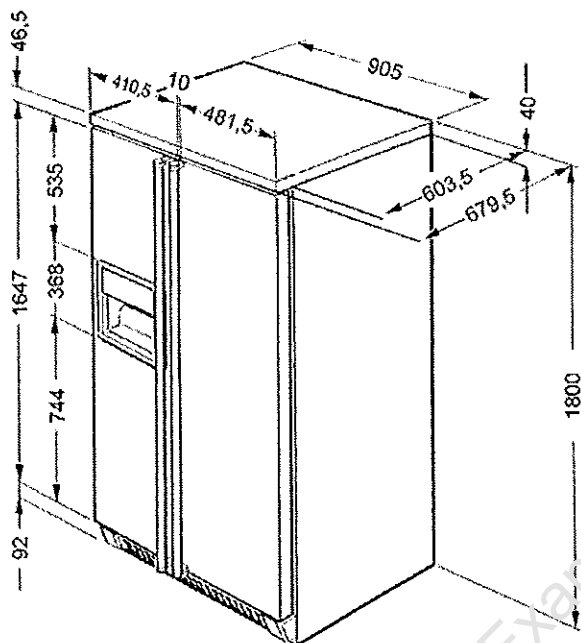

Volume du réfrigérateur



7.b) A l'aide du devis rédigé par Frank Herbert, complétez la lettre de déménagement page 13/15.

CAP DEMENAGEUR PROFESSIONNEL		Session Juin 2010	
EP2 : Technologie professionnelle			
Dossier réponse	Durée 1 h 30	Coefficient : 2	Page 12/15

**exemplaire A**  
constituant la souche  
à conserver par l'entreprise  
pendant 2 ans

Déménagement de particuliers

CLIENT \_\_\_\_\_  
DEVIS N° \_\_\_\_\_

# LETTRE DE VOITURE DE DÉMÉNAGEMENT

Document obligatoire par l'arrêté du 9/11/1999

Nom du client M _____ Adresse _____ _____	VOYAGE SPÉCIAL <input type="checkbox"/> DISTANCE _____ km VOYAGE ORGANISÉ <input type="checkbox"/> ENTREPRISE EXÉCUTANTE
---	--

	CHARGEMENT	LIVRAISON
Dates ou Périodes	_____	_____
Adresses	_____	_____
Tél.	_____	_____
Bâtiment	Étage _____ Porte _____	Étage _____ Porte _____
Accès	Ascenseur : <input type="checkbox"/> oui <input type="checkbox"/> non Monte-charge : <input type="checkbox"/> oui <input type="checkbox"/> non Portage : <input type="checkbox"/> oui <input type="checkbox"/> non Transbordement : <input type="checkbox"/> oui <input type="checkbox"/> non Passage : <input type="checkbox"/> oui <input type="checkbox"/> non Monte-meubles : <input type="checkbox"/> oui <input type="checkbox"/> non par fenêtre	Ascenseur : <input type="checkbox"/> oui <input type="checkbox"/> non Monte-charge : <input type="checkbox"/> oui <input type="checkbox"/> non Portage : <input type="checkbox"/> oui <input type="checkbox"/> non Transbordement : <input type="checkbox"/> oui <input type="checkbox"/> non Passage : <input type="checkbox"/> oui <input type="checkbox"/> non Monte-meubles : <input type="checkbox"/> oui <input type="checkbox"/> non par fenêtre

**MODE D'EXÉCUTION**  Route  Fer  Mer  Air  
Volume prévu : \_\_\_\_\_ m<sup>3</sup> (ou poids évalué : \_\_\_\_\_ kg)  après visite chez le client par \_\_\_\_\_ le \_\_\_\_\_  
 suivant inventaire établi par le client le \_\_\_\_\_

**DESCRIPTION ET DÉTAIL DES PRESTATIONS** suivant devis n° \_\_\_\_\_ en date du \_\_\_\_\_

<input type="checkbox"/> <b>GARANTIE DE RESPONSABILITÉ CONTRACTUELLE</b> Rappel de la déclaration de valeur : • valeur totale du mobilier _____ € • valeurs individuelles des objets listés _____ € • valeur maximale par objet non listé _____ €	<input type="checkbox"/> <b>OPTION ASSURANCE DOMMAGE</b> Rappel de la déclaration de valeur : • valeur totale du mobilier _____ € • valeurs individuelles des objets listés _____ €
---	--

<b>PRIX ET MODALITÉS DE PAIEMENT</b>	<b>PAYABLE A LA COMMANDE :</b>
PRIX HT _____ €	_____
TVA _____ % _____ €	_____
PRIX TTC _____ €	_____

• Le déménagement s'effectuera aux conditions générales de vente du contrat de déménagement approuvées par le client et figurant au dos, ainsi qu'aux conditions particulières énoncées ci-dessus.

A \_\_\_\_\_ le \_\_\_\_\_  
Signature du client                      Signature de l'entreprise

Etablir un duplicata de l'exemplaire A pour chaque véhicule transportant une partie du même mobilier.

**A REMPLIR LORS DE L'EXÉCUTION**

Véhicule (s) N° d'immatriculation	Date d'inscription au registre des transporteurs et des loueurs
_____	_____

7.c) Si le client émet des réserves sur la lettre de voiture de déménagement, que doit-il faire ensuite ? (cochez la bonne réponse)

Les confirmer par lettre recommandée avec AR	<input type="checkbox"/>
Attendre	<input type="checkbox"/>
En faire part à sa mutuelle	<input type="checkbox"/>
Les confirmer par téléphone	<input type="checkbox"/>

7.d) Une fois le déménagement terminé, le paiement du solde de la facture est obligatoire même si le client a constaté des dommages et émis des réserves sur la lettre de voiture de déménagement

Vrai	<input type="checkbox"/>
Faux	<input type="checkbox"/>

7.e) L'exemplaire A constituant la souche de la lettre de voiture de déménagement est à conserver : (cochez la bonne réponse)

Par l'entreprise pendant 10 ans	<input type="checkbox"/>
Par l'entreprise pendant 2 ans	<input type="checkbox"/>
Par le client pendant 10 ans	<input type="checkbox"/>
Par le client pendant 2 ans	<input type="checkbox"/>

**Total : ... / 16 pts**

CAP DEMENAGEUR PROFESSIONNEL		Session Juin 2010	
EP2 : Technologie professionnelle			
Dossier réponse	Durée 1 h 30	Coefficient : 2	Page 14/15

## 8ème partie Le véhicule

Avant d'effectuer un voyage, une prise en compte du véhicule s'impose

8.a) Citez trois niveaux à vérifier

8.b) La batterie d'un véhicule fonctionne un peu à la manière d'une pile rechargeable. Quel est l'élément mécanique qui la recharge ?

Le turbo

Les bielles

L'alternateur

Le vilebrequin

8.c) Le triangle et le gilet réfléchissant (obligatoires à bord des véhicules de tourisme) le sont aussi dans un véhicule de déménagement

Vrai

Faux

**Total : ... / 6 pts**

CAP DEMENAGEUR PROFESSIONNEL		Session Juin 2010	
EP2 : Technologie professionnelle			
Dossier réponse	Durée 1 h 30	Coefficient : 2	Page 15/15