



SERVICES CULTURE ÉDITIONS
RESSOURCES POUR
L'ÉDUCATION NATIONALE

**Ce document a été numérisé par le CRDP de Montpellier pour la
Base Nationale des Sujets d'Examens de l'enseignement professionnel**

Ce fichier numérique ne peut être reproduit, représenté, adapté ou traduit sans autorisation.

Baccalauréat Professionnel

MÉTIERS DE LA MODE - VÊTEMENTS

E11 : Développement de produit -
Esthétique, fonctionnel et technique.

Coefficient : 3

Durée de l'épreuve : 4 heures

Le sujet est composé de :

- Une page de garde 1/11
- Un sommaire 2/11
- Un dossier sujet S. 3 à 4/11
- Un dossier technique DT. 5 à 7/11
- Un dossier réponses DR. 8 à 11/11
- Un fichier sources informatisé 1 à 9/9

Dès que le sujet vous est remis, assurez-vous qu'il est complet.

Matériels mis à votre disposition :

- Un poste informatique, avec les logiciels de lecture de fichier PDF.
- Connexion internet

Calculatrice autorisée, conformément à la circulaire n° 99-186 du 16 novembre 1999.

Baccalauréat Professionnel Métiers de la Mode - Vêtements	Code : 1306 - MMV TC 11	Session 2013	Sujet
EPREUVE : E11 : Développement de produit - Esthétique, fonctionnel et technique	Durée : 4 h	Coefficient : 3	1/11

SOMMAIRE

DOSSIER SUJET	
Présentation	S. 3/11
Travail demandé	S. 4/11
DOSSIER TECHNIQUE	
Extrait du cahier des charges	DT. 5/11
Fiche technique	DT. 6/11
Caractéristiques techniques	DT. 7/11
DOSSIER RÉPONSES	
Reproduction graphique	DR. 8/11
Analyse bas de manche	DR. 9/11
Fournitures	DR.10/11
Rapport de confectionnabilité	DR. 11/11
FICHIERS SOURCES : Fichier informatisé « ENT Sources ».	
Catalogue d'imperméables	1/9
Tendances	2 à 4/9
Catalogue de matières	5 à 7/9
Catalogue de fournitures	8 à 9/9
À RENDRE	
Le dossier réponses (DR. 8 à 11/11) et feuille de copie.	

Compétences terminales évaluées :

C1.12- Contextualiser

C2.11- Décoder un cahier des charges esthétique et fonctionnel.

C2.23- Répertorier les différentes solutions technologiques.

C2.24- Proposer et adapter des solutions technologiques en rapport avec les matériaux, les matériels et les divers contraintes.

C2.61- Evaluer le degré de complexité d'une solution technologique.

C2.62- Apporter les modifications nécessaires.

Baccalauréat Professionnel Métiers de la Mode - Vêtements	Sommaire Code : 1306- MMV TC 11	Session 2013	EPREUVE : E11 : Développement de produit - Esthétique, fonctionnel et technique	2/11
--------------------------------------------------------------	------------------------------------	--------------	------------------------------------------------------------------------------------------	------

Le Vélib' est le système de vélos en libre-service disponible dans les grandes villes. Le système a été déployé, à partir de début 2009, dans trente communes de la petite couronne pour atteindre progressivement le chiffre d'environ 20 000 vélos répartis sur 1 202 stations. Comptant environ 208 700 abonnés à l'année. Aujourd'hui beaucoup de femmes utilisent le vélo pour se rendre sur leur lieu de travail. Profitant du créneau porteur que sont les économies d'énergies, l'entreprise « Rosela » spécialisée dans la fabrication d'imperméables, souhaite développer une ligne pour cyclistes féminin. Un nouvel imperméable est créé à partir du modèle réf.1254 produit depuis quelques années.

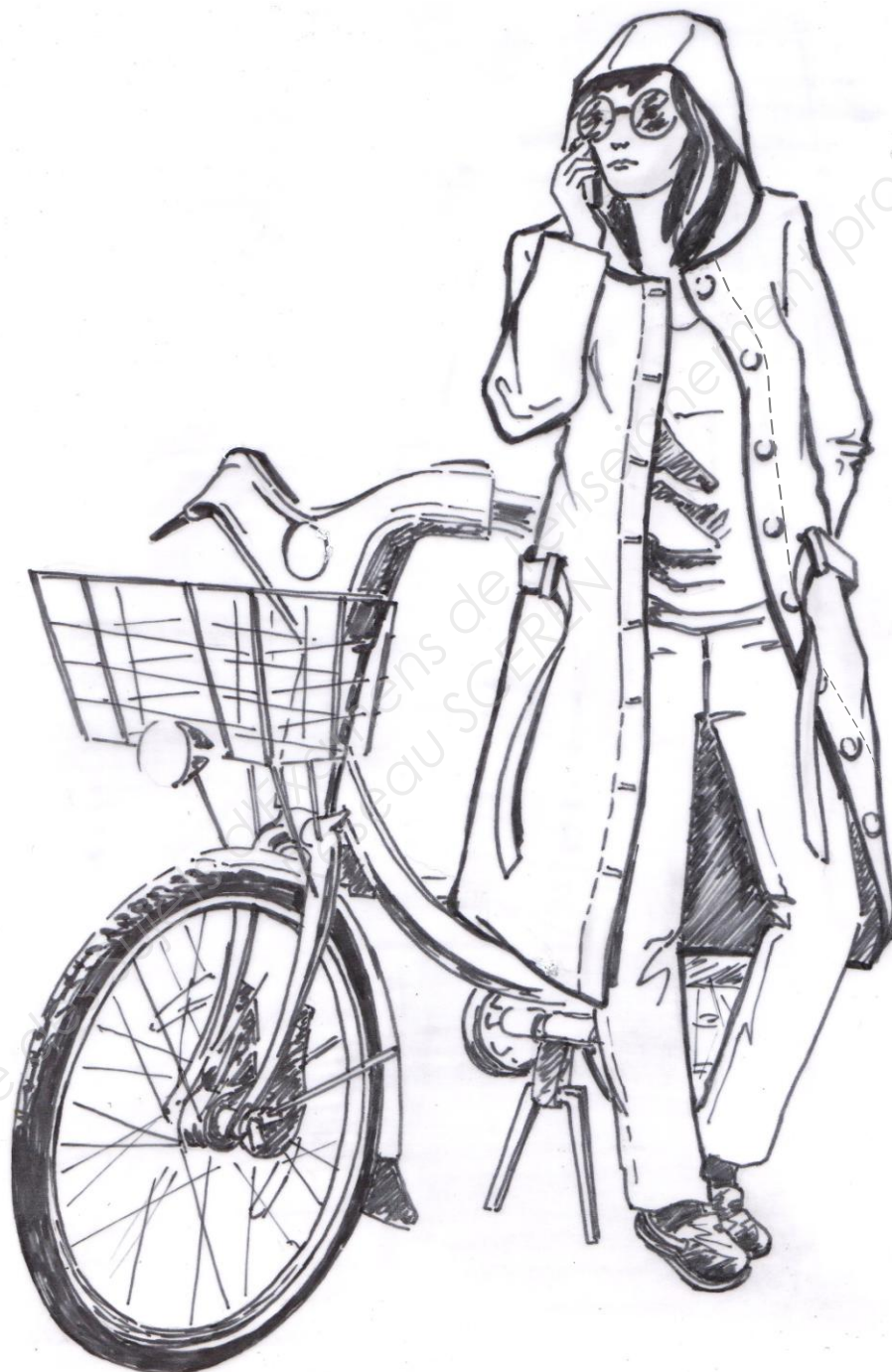

Modèle référence 1254

Baccalauréat Professionnel Métiers de la Mode - Vêtements	Dossier sujet Code : 1306- MMV TC 11	Session 2013	EPREUVE : E11 : Développement de produit - Esthétique, fonctionnel et technique	S. 3/11
--------------------------------------------------------------	-----------------------------------------	--------------	------------------------------------------------------------------------------------------	---------

Travail demandé

Suite au dernier salon, une demande importante émane de la clientèle sur un produit adapté à l'usage des Vélib's en ville. Le chef de produit rédige un extrait de cahier des charges selon les exigences de confort et de sécurité des clients rencontrés.

A partir du fichier informatisé « ENT Sources » (1 à 4/9) et à partir du dossier technique (DT. 5 à 7/11) :

- Réaliser une production graphique colorée (modèle réf 1300) ;
 - Rédiger un descriptif du modèle ;
- } (DR. 8/11)
- Compléter les vues de face et dos de bas de manche ;
 - Dessiner trois solutions technologiques ;
 - Choisir et justifier l'une des finitions.
- } (DR. 9/11)

L'entreprise « Rosela » souhaite utiliser un tissu laminé contrecollé, elle fait un appel d'offre et retient le fournisseur « Pritiline ». Cet établissement situé à proximité commercialise différents types de tissus laminés à des tarifs et à des délais de livraison très intéressants.

A partir d'un moteur de recherche internet.

Sous forme de texte :

- Expliquer la lamination ;
- Expliquer l'enduction ;

Sous forme de dessin :

- Expliquer le mode de fonctionnement des matières imper-respirantes.

} (sur feuille de copie)

Le responsable du bureau d'étude doit choisir et préparer la commande des fournitures en fonction de la matière sélectionnée puis repérer et lister le matériel nécessaire à la fabrication de la série.

Sur poste informatique fichier « ENT Sources » (5 à 7/9), du cahier des charges (DT. 5/11), du dossier réponses (DR. 8/11) et de l'ordre de montage du modèle référence : 1254 (DT. 7/11).

- Calculer la consommation de matière ;
 - Effectuer le choix de matière en rapport avec le graphisme proposé ;
 - Calculer la consommation de bandes réfléchissantes ;
 - Calculer la consommation de bandes d'étanchement ;
 - Compléter le tableau du rapport de confectionnabilité.
- } (DR. 10 et 11/11)

L'agent du bureau d'étude doit faire une proposition au client tout en respectant le cahier des charges.

Sur poste informatique fichier « ENT Source » (8 à 9/9) et en fonction de la matière choisie.

- Effectuer un choix de bouton ;
 - Effectuer un choix de fil ;
 - Proposer le matériel nécessaire.
- } (DR. 11/11)

Baccalauréat Professionnel Métiers de la Mode - Vêtements	Dossier sujet Code : 1306- MMV TC 11	Session 2013	EPREUVE : E11 : Développement de produit - Esthétique, fonctionnel et technique	S. 4/11
----------------------------------------------------------------------	-------------------------------------------------	---------------------	----------------------------------------------------------------------------------------------------	----------------

EXTRAIT DU CAHIER DES CHARGES

Imperméable réf. 1300

Cahier des charges esthétiques

- Collection printemps été ;
- Association de couleurs vives et de graphismes ;
- Le style du graphisme des matières imprimées est ludique.

Cahier des charges fonctionnel

Par mesure de sécurité, le vêtement doit :

- Être ample et surmonté de détails réfléchissants de 4 cm de large à plaquer, bandes de 10 cm de longueur en bas des manches, bandes de 20 cm de longueur au dos à la taille et en haut de la capuche.

La longueur ne doit pas excéder le milieu des cuisses pour ne pas se coincer dans les rayons du vélo. Le modèle (réf.1300) doit être 20 cm plus court que le modèle réf. 1254. La consommation de tissu est donc diminuée de 12%.

- Ne pas avoir de ceinture.

Pour protéger l'utilisatrice de la pluie et du vent le vêtement doit :

- Être muni d'une capuche ample ;
- Être muni de manches resserrées en bas pour éviter le passage de l'eau ;
- Être de matière légère (< à 100 g/m²) parfaitement étanche, respirante et coupe vent.

Baccalauréat Professionnel Métiers de la Mode - Vêtements	Dossier Technique Code : 1306- MMV TC 11	Session 2013	EPREUVE : E11 : Développement de produit - Esthétique, fonctionnel et technique	DT. 5/11
--------------------------------------------------------------	---------------------------------------------	--------------	------------------------------------------------------------------------------------------	----------

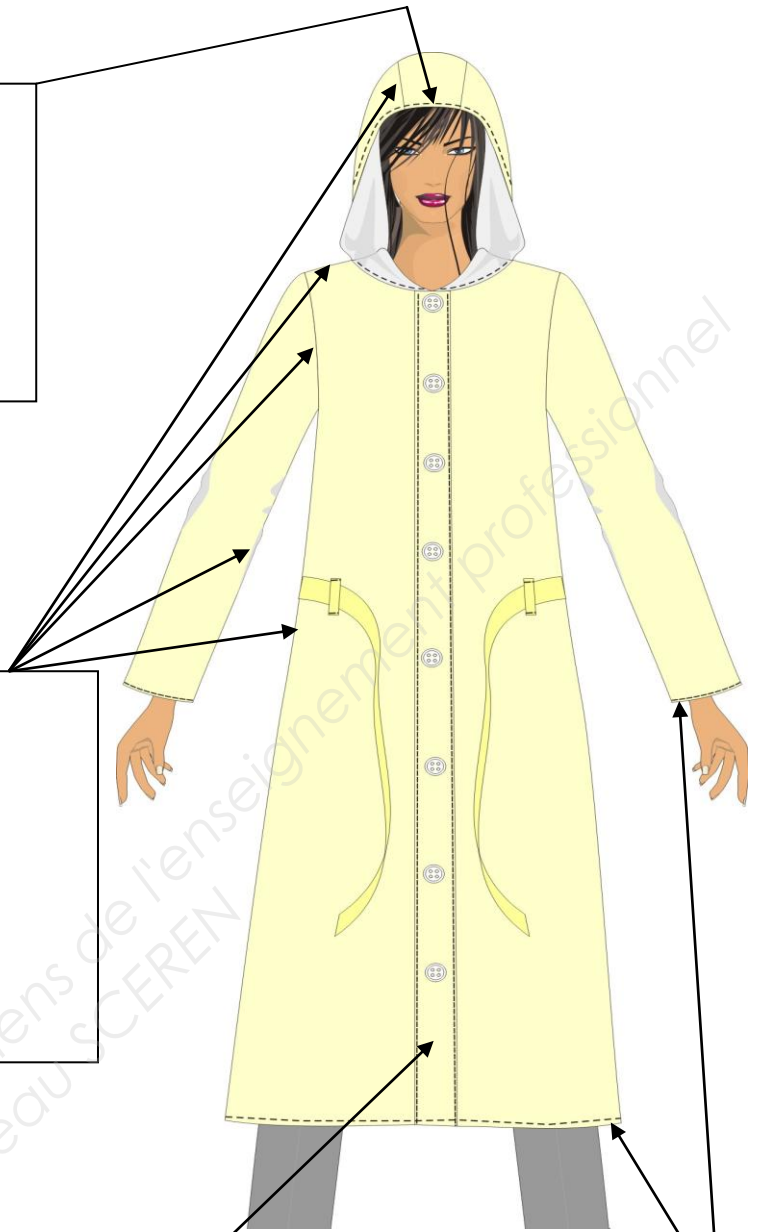
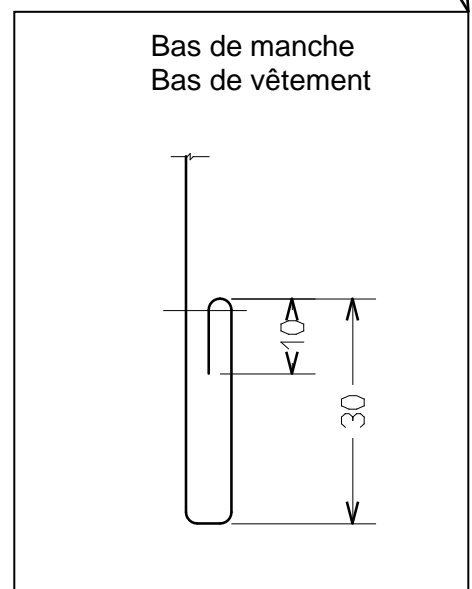
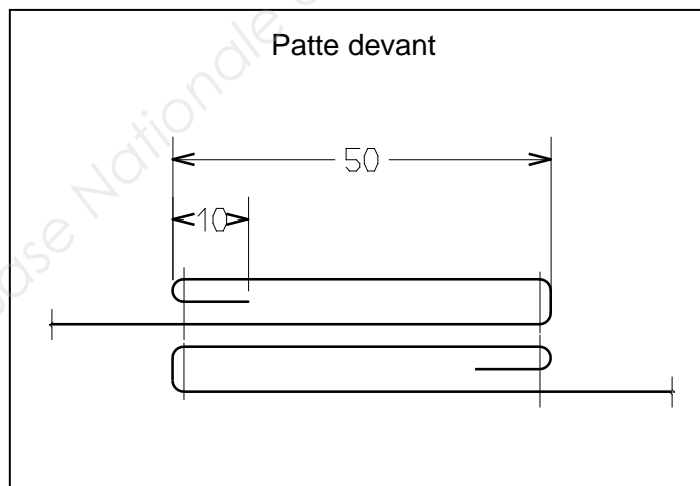
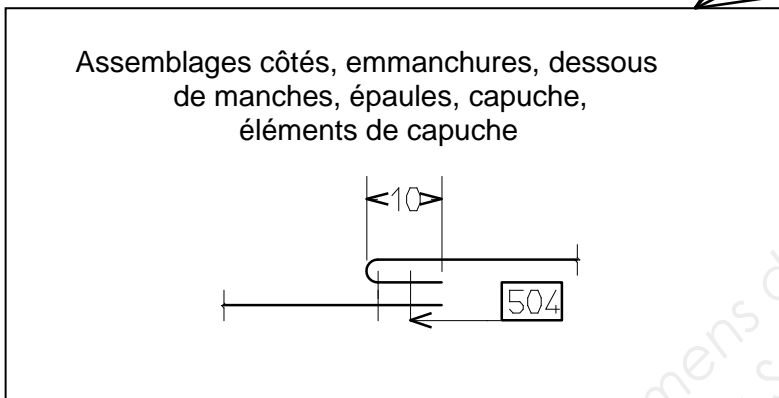
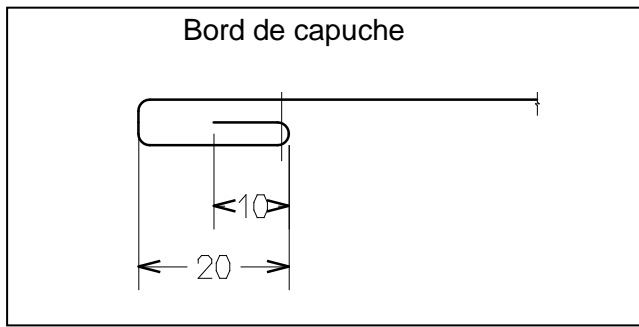

CARACTÉRISTIQUES TECHNIQUES

Nomenclature réf. 1254

8	4	Passant	80% PVC - 20% polyester	
7	1	Ceinture		
6	2	Manche		
5	2	Patte de boutonnage		
4	2	Côté de capuche		
3	1	Partie centrale de capuche		
2	1	Dos		
1	2	Devant		
Rp	Nb	Désignation	Matière	Observation

Longueur des différentes opérations de la réf. 1254

Opérations	Longueur (cm)	Quantité	Total	Type de points
Assemblage Cotés devant et dos	88	2	176	301
Assemblage Dessous de manche	50	2	100	301
Assemblage des manches sur vêtement	48	2	96	301
Assemblage des épaules	14	2	28	301
Ourlet bas de manches	28	2	56	301
Ourlet bas de vêtement	160	1	160	301
Coulissage patte de boutonnage	7	4	28	301
Assemblage patte de boutonnage	112	2	224	301
Surpiqure patte de boutonnage	110	2	220	301
Coulissage ceinture	120	1	120	301
Surpiqure tour de la ceinture	250	1	250	301
Coulissage passants	8	5	40	301
Plaquage passants	6	5	30	301
Assemblage coté de la capuche et de la partie centrale de la capuche	47	2	94	301
Ourlet bord de capuche	61	1	61	301
Assemblage capuche sur vêtement	47	1	47	301

Matière utilisée pour la réf. 1254 :

1 m 47 de tissu « Rednyl » pour la taille de base (T38).

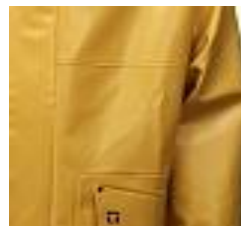

Tissu « Rednyl » : 20% polyester et 80% PVC, tissu à enduction PVC 1 face sur support polyester, contact textile agréable, gamme de couleur : noir, blanc, beige, jaune, bleu indigo. Disponible en 1,40 m de largeur.

Avantages :

- Solide ;
- Souple ;
- Ne se détisse pas.

Inconvénients :

- Matière lourde ;
- Vêtement non imperméable aux coutures (trous provoqués par le passage de l'aiguille).

Baccalauréat Professionnel Métiers de la Mode - Vêtements	Dossier Technique Code : 1306- MMV TC 11	Session 2013	EPREUVE : E11 : Développement de produit - Esthétique, fonctionnel et technique	DT. 7/11
----------------------------------------------------------------------	-----------------------------------------------------	---------------------	----------------------------------------------------------------------------------------------------	-----------------

DANS CE CADRE	Académie :	Session :
	Examen :	Série :
	Spécialité/option :	Repère de l'épreuve :
	Épreuve/sous-épreuve :	
	NOM : <small>(en majuscule, suivi s'il y a du nom d'épouse)</small>	
Prénoms :	N° du candidat	<input type="text"/>
Né(e) le :	<small>(le numéro est celui qui figure sur la convocation ou liste d'appel)</small>	
NE RIEN ÉCRIRE	Appréciation du correcteur	
	<input type="text"/>	

Il est interdit aux candidats de signer leur composition ou d'y mettre un signe quelconque pouvant indiquer sa provenance.

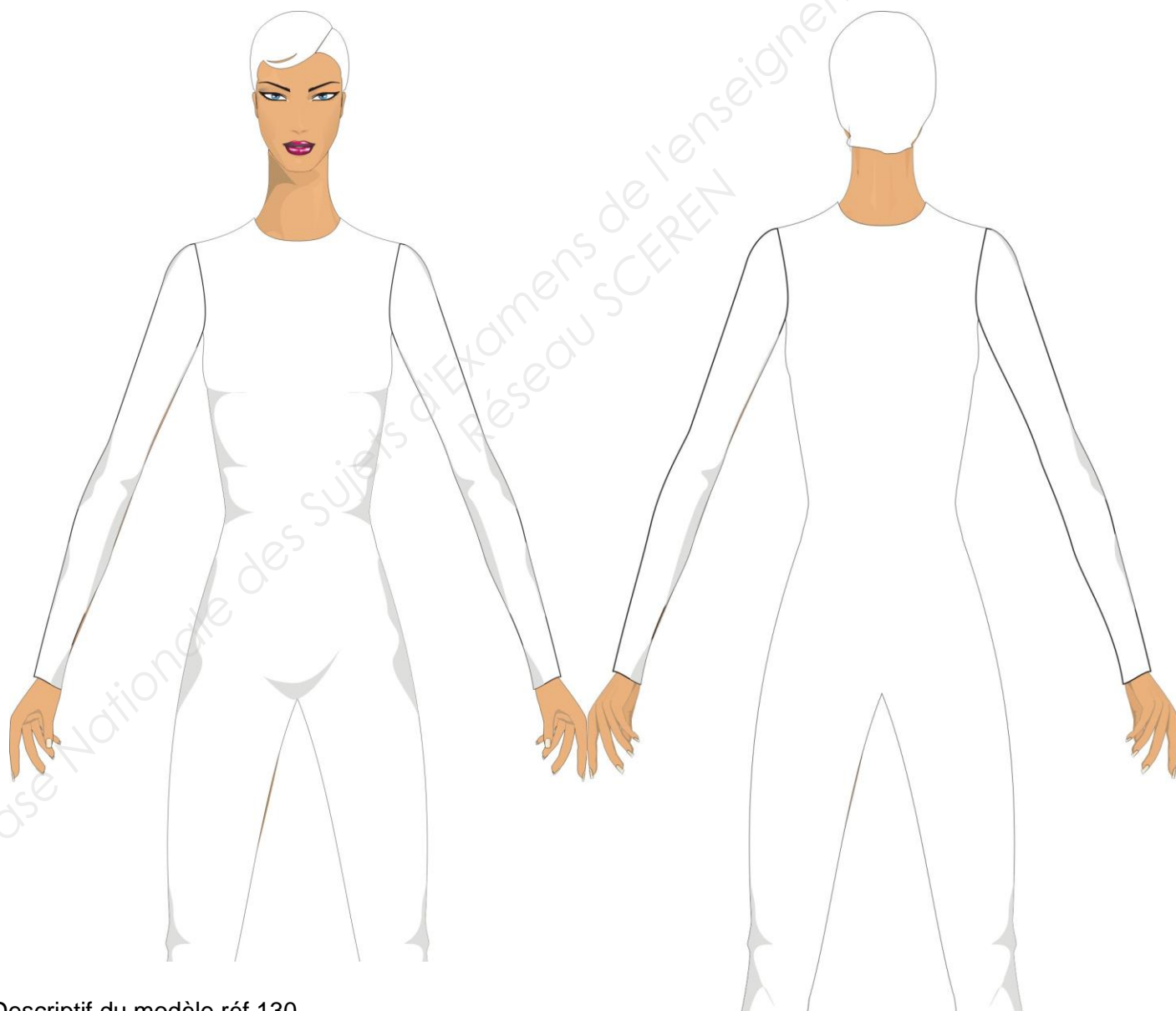







Descriptif du modèle réf.130

Baccalauréat Professionnel Métiers de la Mode - Vêtements	Dossier réponses Code : 1306- MMV TC 11	Session 2013	ÉPREUVE : E11 : Développement de produit - Esthétique, fonctionnel et technique	DR. 8/11
----------------------------------------------------------------------	----------------------------------------------------	---------------------	----------------------------------------------------------------------------------------------------	-----------------

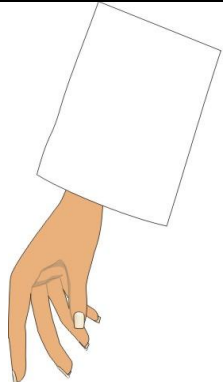
NE RIEN ÉCRIRE DANS CETTE PARTIE

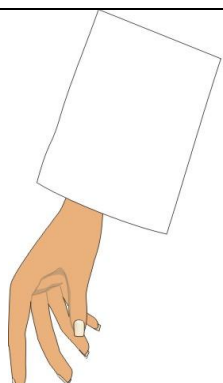
Solutions technologiques

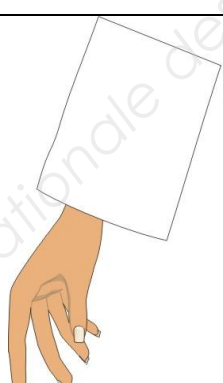
Analyse bas de manche réf. 1300

	Vue de face	Vue de dos	Section
01			
02			
03			

Solution technologique choisie :

NE RIEN ÉCRIRE DANS CETTE PARTIE

Consommation de matière et de fournitures

Consommation de matière « Rednyl » réf.1254	Ecart de consommation entre les 2 modèles	Consommation de tissu pour la réf. 1300

Consommation de matière réfléchissante pour la réalisation de la réf. 1300 :

Disposition	Quantité (cm)	Nombre	Total
Consommation total de matière réfléchissante :			

Consommation de bandes à étancher pour la réalisation de la réf. 1300

Opérations	Longueur	Quantité	Total

Baccalauréat Professionnel Métiers de la Mode - Vêtements	Dossier réponses Code : 1306- MMV TC 11	Session 2013	EPREUVE : E11 : Développement de produit - Esthétique, fonctionnel et technique	DR.10 /11
--------------------------------------------------------------	--------------------------------------------	--------------	------------------------------------------------------------------------------------------	-----------

NE RIEN ÉCRIRE DANS CETTE PARTIE

Rapport de confectionnabilité

Référence :

Saison :

Référence matière :

Quantité :

Coloris :

Fournitures

Bandes à étancher

Fournisseur :

Quantité :

Bandes réfléchissantes

Largeur :

Quantité :

Boutons

Référence :

Diamètre :

Coloris :

Fil

Référence :

Coloris :

Matériel :

Type de point :