



**LE RÉSEAU DE CRÉATION  
ET D'ACCOMPAGNEMENT PÉDAGOGIQUES**

**Ce document a été mis en ligne par le Réseau Canopé  
pour la Base Nationale des Sujets d'Examens de l'enseignement professionnel.**

**Ce fichier numérique ne peut être reproduit, représenté, adapté ou traduit sans autorisation.**

# BREVET DE TECHNICIEN SUPÉRIEUR

## CONSTRUCTIONS METALLIQUES

SESSION 2019

### E5 : DESSIN DE CONCEPTION

#### U51 Conception

Durée : 4h – Coefficient : 3

**Le dossier technique d'étude est commun aux épreuves E4 et E5.**

#### Contenu du dossier

- Questionnaire : page 2 à 4
- Annexes : pages 8 et 9
- Documents réponses : DR1, DR2 et DR3 à rendre obligatoirement

#### Barème indicatif

- Partie I : 4,5 points
  - Partie II : 9 points
  - Partie III : 6,5 points
- Les 3 parties sont indépendantes.

#### Recommandations

Une attention particulière sera portée :

- au repérage des questions ;
- à la qualité de rédaction et aux soins des schémas.

Il est recommandé de traiter chaque partie sur une nouvelle copie.

#### Matériels et documents autorisés

- Catalogues de profilés.
- Règlements ou extraits des règlements en vigueur.
- L'usage de tout modèle de calculatrice, avec ou sans mode examen, est autorisé.

CODE ÉPREUVE : CME5CO	EXAMEN : BREVET DE TECHNICIEN SUPÉRIEUR	SPÉCIALITÉ : Constructions Métalliques	
SESSION 2019	SUJET	ÉPREUVE : U51 Conception	Calculatrice autorisée
Durée : 4h	Coefficient : 3		Page 1/9

## I- ETUDE DE LA STABILITE DE L'OUVRAGE

I-1 : Stabilités :

En vous référant au dossier technique, **compléter** les différents schémas représentés sur DR1, par des liaisons et des barres (traits forts) permettant la stabilité de chacune des files.

Rem : toutes les liaisons au sol sont des articulations

Modélisation :

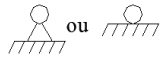
- ♦ Stabilité transversale du  bureau et de l'atelier (files 2 et 4) *schéma 1*
- ♦ Stabilité longitudinale de la file A (bureau et atelier) *schéma 2*
- ♦ Stabilité longitudinale de la file C (atelier et bureau) *schéma 3*
- ♦ Stabilité de toiture de la partie bureau et atelier *schéma 4*

I-2 : Cheminement des efforts dans la structure :

En repartant de votre schéma 4 (stabilité de toiture), **compléter** les deux schémas 5 et 6 sur DR2, en représentant ou en surlignant en traits forts, uniquement les barres qui participent à la reprise des efforts dus au vent pour les deux cas suivants :

- ♦ Vent sur pignon :  $V_L$  *schéma 5*
- ♦ Vent sur long pan :  $V_T$  *schéma 6*

## II- ETUDE DE L'ATTACHE DE LA PALEE DE STABILITE DE LA FILE C

La stabilité de la file C est obtenue à partir d'une double croix de Saint-André. Les diagonales de cette palée sont des simples cornières de 50x50x5. Elles sont reliées à des goussets par l'intermédiaire de 2 boulons HM12 6-8. Ces goussets sont eux-mêmes solidarisés aux poteaux avec des cordons de soudure.

**Voir Annexe 1**

**Données** :

- ♦ Acier S275
- ♦ Gousset : épaisseur 5 mm
- ♦ Boulons : HM 12 6-8
- ♦ Assemblage de catégorie A

**Travail demandé** :

II-1 : **Déterminer** l'effort  $N_{Ed}$  dans la cornière la plus sollicitée : (*schéma statique annexe 1*)

II-2 : **Vérifier** la résistance des boulons :

- ♦ Cisaillement.

Rem : pour cette question comme pour les suivantes, on prendra :  **$N_{Ed} = 25kN$** .

II-3 : **Vérifier** la résistance de l'assemblage :

- ♦ Pression diamétrale.

*Rem* : la pression diamétrale maximale est sur la cornière.

II-4 : **Vérifier** la résistance de la cornière :

- ♦ Traction.
- ♦ Cisaillement de bloc.

II-5 : **Vérifier** la résistance des soudures par le calcul à l'aide de la méthode directionnelle de préférence (*bonus + 1 point*).

Rem 1 : vous considérez la longueur efficace des cordons.

Rem 2 : vous pouvez également utiliser la méthode simplifiée.

### III- ETUDE DU PLANCHER DU BUREAU

Il s'agit d'un plancher collaborant constitué d'une dalle béton coulée sur des bacs en acier galvanisé. Ces bacs sont fixés sur une structure en acier de type poutres / solives. Ils sont montés perpendiculairement aux solives et sont continus sur 2 travées. A noter que ce plancher a été optimisé par rapport à la structure initiale. On a augmenté l'espace entre 2 solives pour passer de 5 à 4 travées (*voir schéma ci-dessous*).

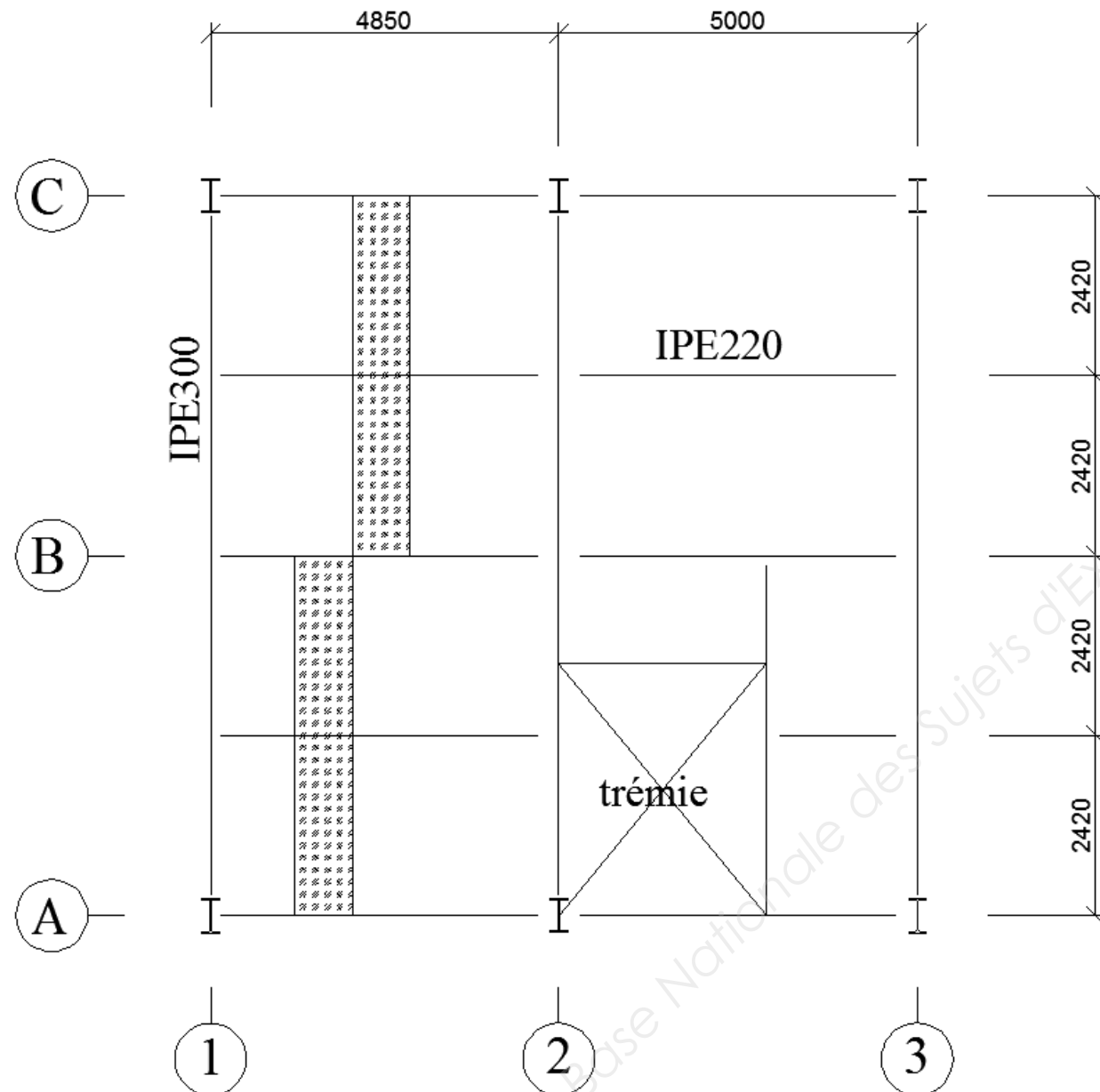

#### Données :

Chargement :

- ♦ Charges permanentes : G  
Profils (structure)  
Bac acier + dalle béton
- ♦ Exploitation :  $l = 2,5 \text{ kN/m}^2$

Profils :

- ♦ Poutres : IPE300 S275
- ♦ Solives : IPE 220 S275

Plancher collaborant : **Annexe 3**

- ♦ Bac acier : IJ60-160-800
- ♦ Epaisseur : 0,75 mm
- ♦ Portée : 2,42 m
- ♦ Montage sans étau

#### Travail demandé :

III-1 : Calepinage du plancher : **Annexe 3**

**Déterminer** le nombre de bacs nécessaires afin de couvrir complètement ce plancher, sans tenir compte de la trémie.

III-2 : Plancher collaborant : **Annexe 3**

2-1 **Déterminer** l'épaisseur de la dalle béton, puis la charge permanente surfacique du plancher (dalle + bac acier) : G ( $\text{kN/m}^2$ )

2-2 **Rechercher** une optimisation du solivage du plancher en passant de 4 à 3 travées :

2-2-1 **Recalculer** l'écartement des solives.

2-2-2 **Vérifier** et **justifier** s'il est toujours possible de réaliser le plancher sans étau au coulage et en gardant la même épaisseur de béton.

III-3 : Assemblage poutres / solives :

L'attache d'une solive (IPE220) sur une poutre principale (IPE300) est réalisée conformément au dessin présenté en **Annexe 2**.

- 3-1 **Déterminer** l'effort tranchant appliqué à l'assemblage en fonction du chargement  $p_{ELU}$  appliqué à une solive courante :

Hyp : on prendra  $p_{ELU}$  égale à 17,2 KN/m

Rem : cet effort correspond aux réactions aux appuis d'une solive courante (sans coefficient de continuité), pour un calcul aux ELU

- 3-2 **Déterminer** l'effort dans les boulons les plus sollicités, en tenant compte de l'excentrement de 115 mm :

Hyp : cet assemblage doit transmettre un effort tranchant  $V_{Ed}$  qu'on prendra égal à 43 kN

3-3 Conception d'un assemblage équivalent :

On souhaite concevoir un assemblage équivalent, entièrement boulonné. Pour cela, vous allez utiliser une double cornière de 60x60x6, d'une longueur de 120 mm et des boulons HM12-6.8.

3-3-1 **Concevoir** cet assemblage sur le DR3

Rem : ne pas oublier de mettre en place la cotation.

- 3-3-2 **Compléter** le tableau du DR3 en mettant des croix dans les cases qui correspondent à l'assemblage le plus approprié aux différents critères énoncés. **Justifier** vos réponses sous le tableau.

Base Nationale des Sujets d'Examens de l'enseignement professionnel

DR1 : Stabilités

*bureau file 2*

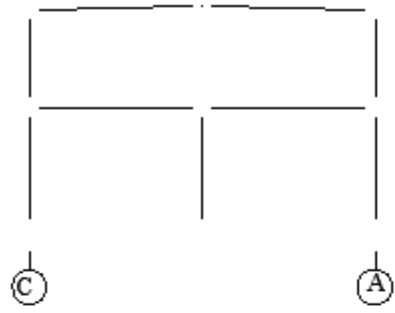

*atelier file 4*



*schéma 1*

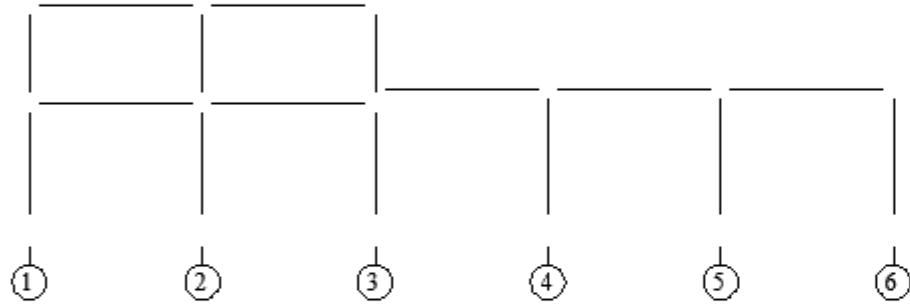

*schéma 2*

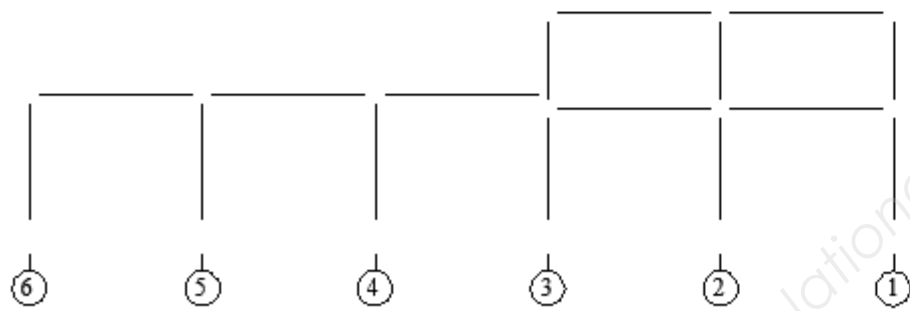

*schéma 3*

*schéma 4*

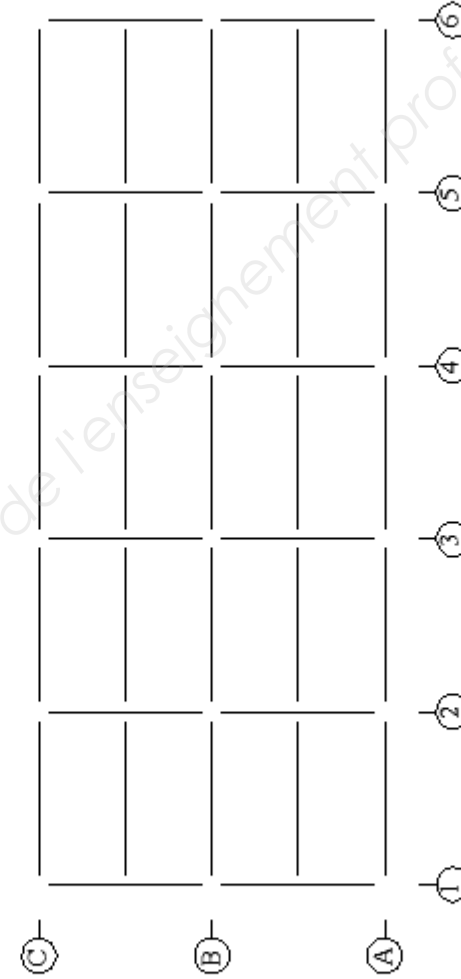

Base Nationale des Sujets d'Examens de l'enseignement professionnel

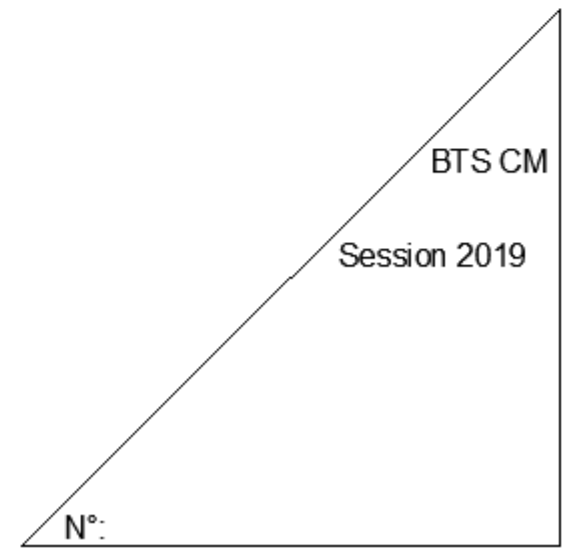

DR2 : Cheminement des efforts

schéma 5



schéma 6



$V_T$

BTS CM  
Session 2019

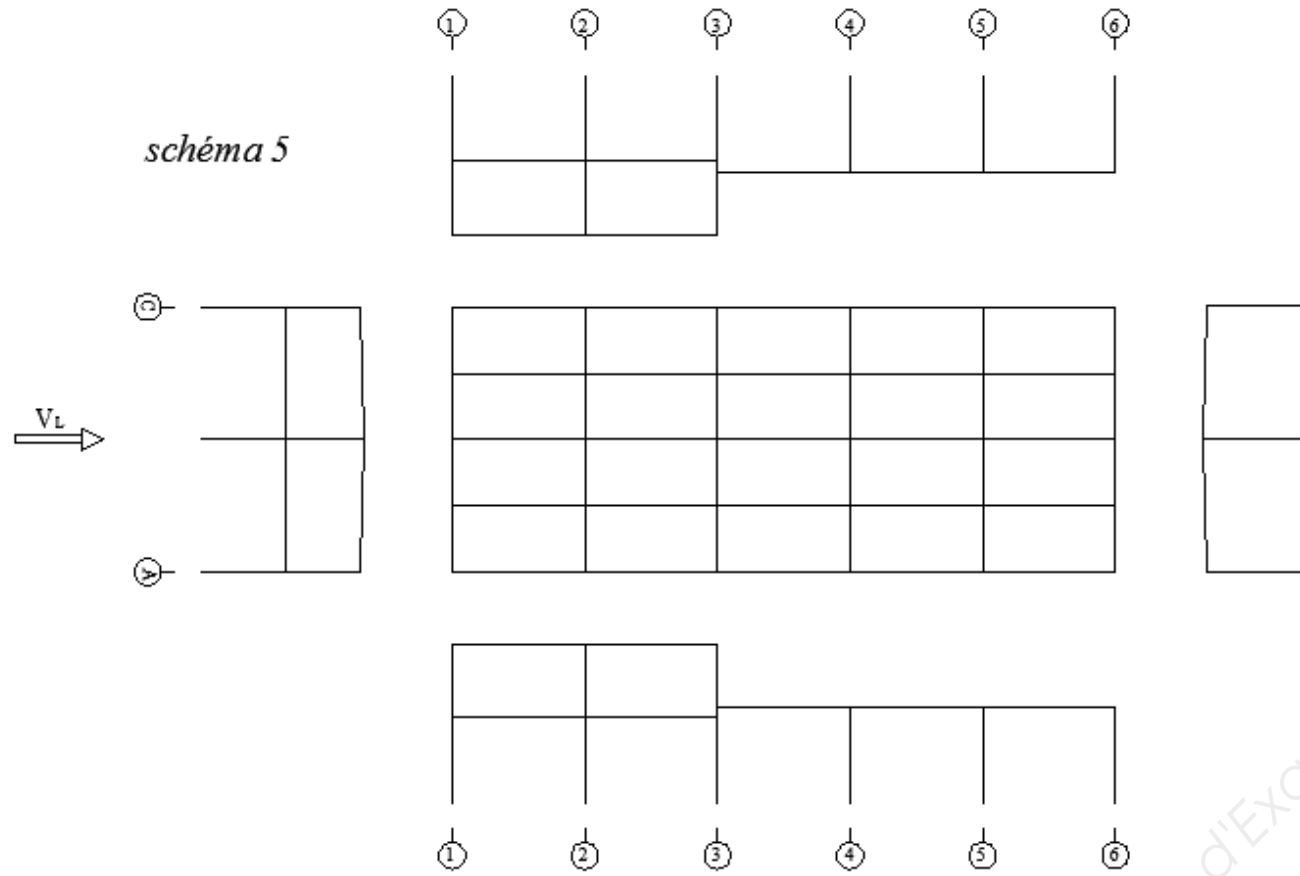
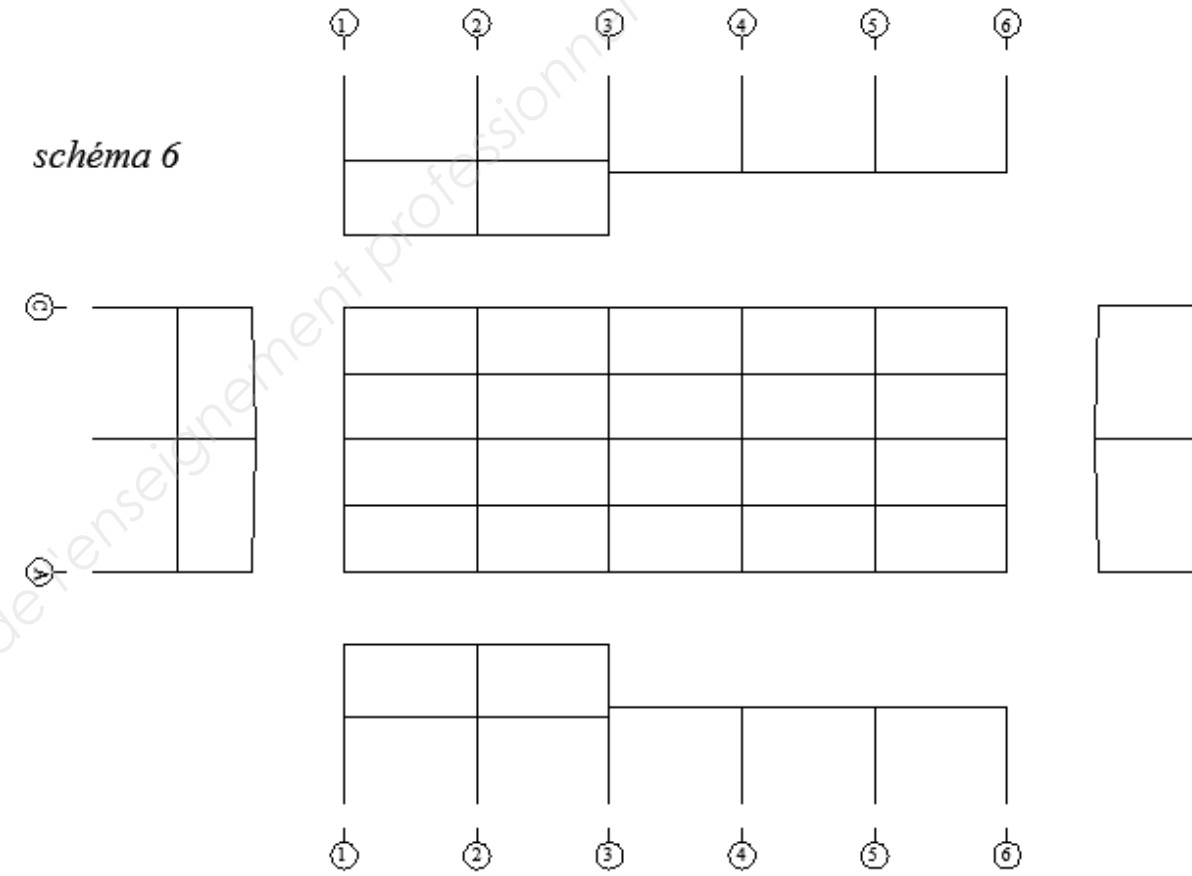
N°:

DR3 : Assemblage boulonné avec une double cornières



Tableau à compléter en référence à la question 3-3-2

Critères	Assemblage entièrement boulonné	Assemblage boulonné soudé
Fabrication / Coût		
Montage		
Efforts dans boulons		

Commentaires / Justifications :

- .....

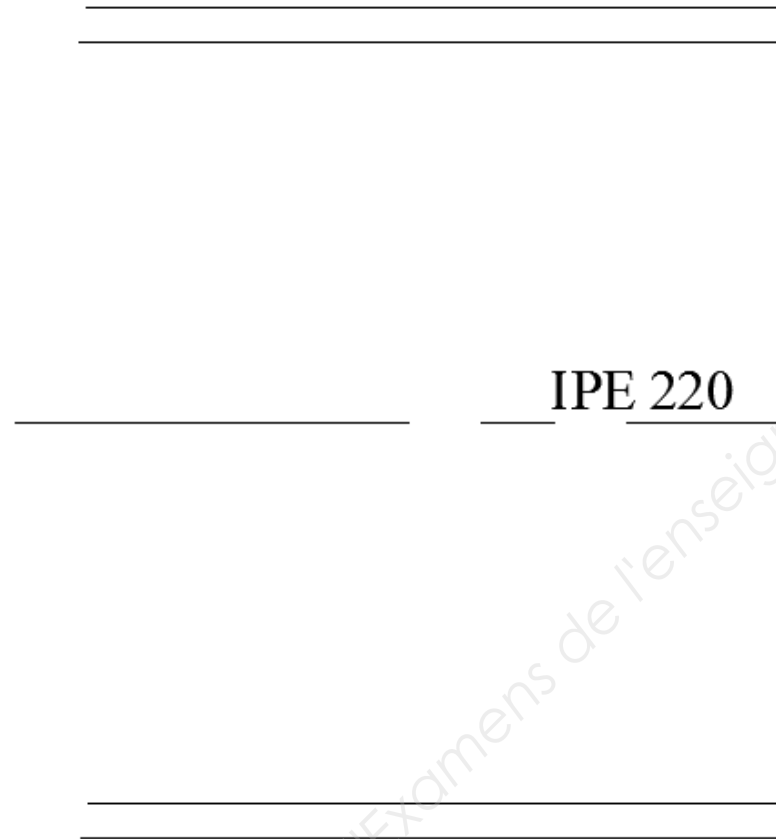
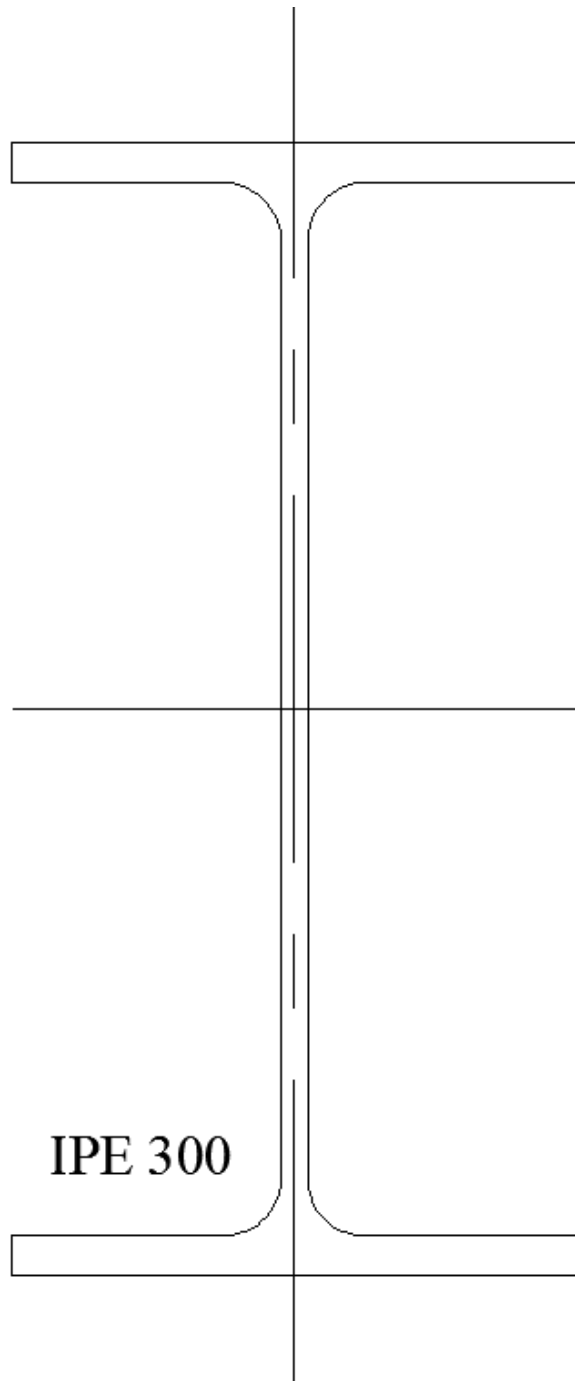
- .....

- .....

Ech : 1 : 2

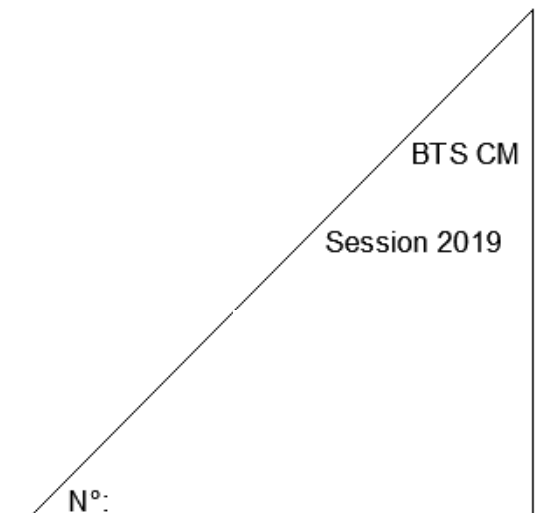



## ANNEXE 1 : Attache de la palée de stabilité de la file C

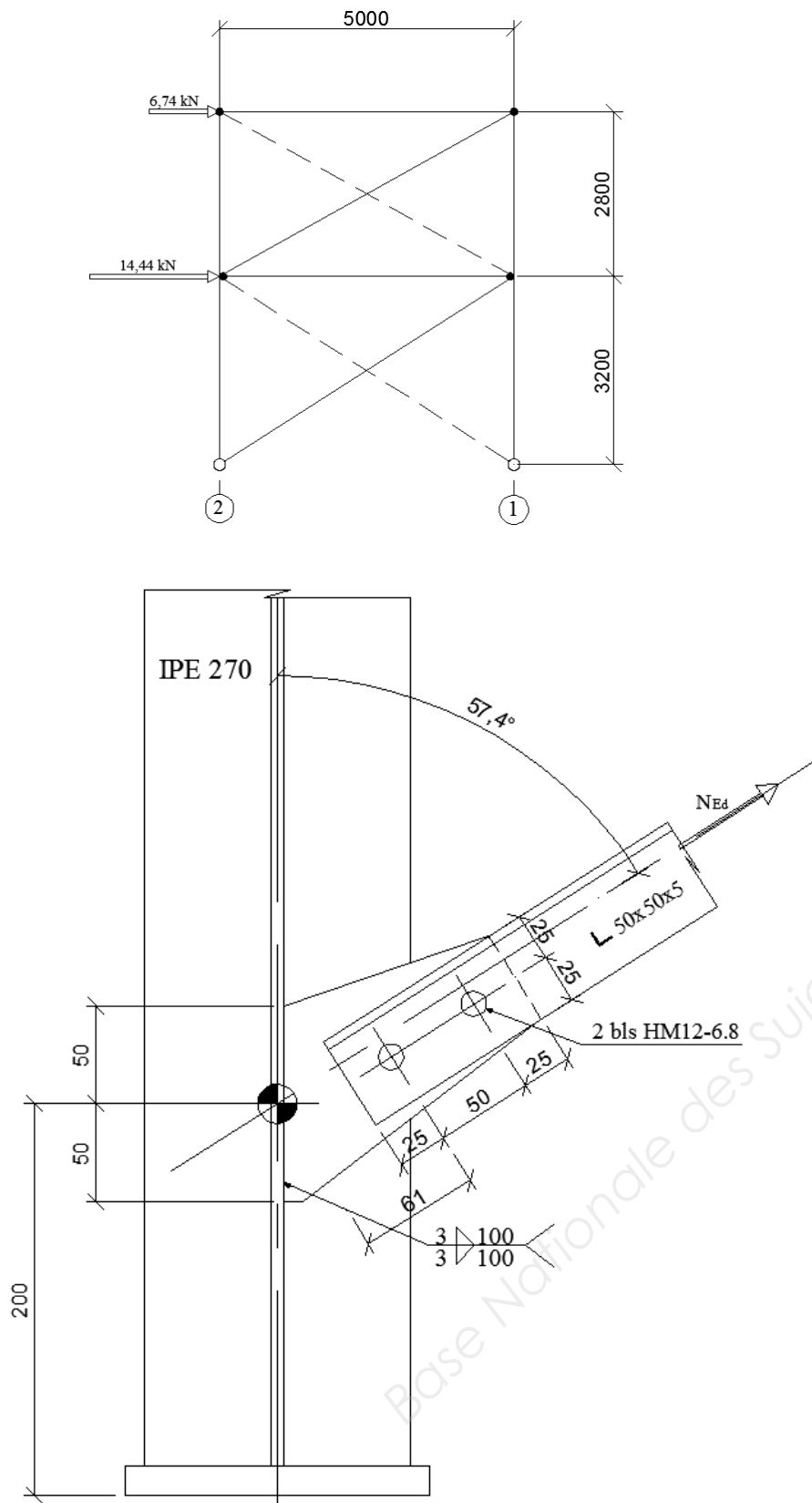

## ANNEXE 2 : Assemblage articulé poutre / solive

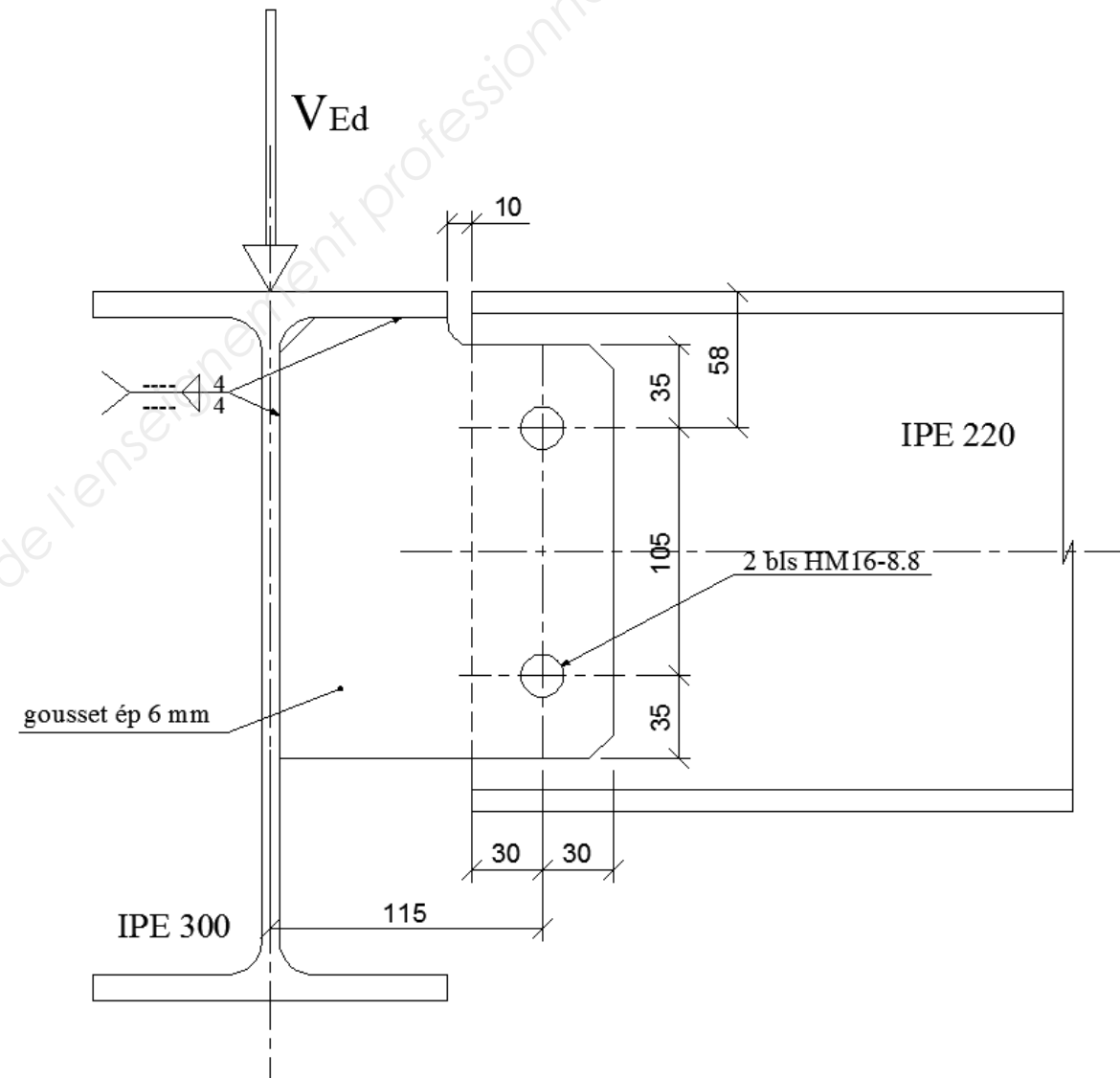

# ANNEXE 3 : Plancher collaborant



## Planchers collaborant

### JI 60-160-800 (PML 60 PC Plancher Collab.)

JI

JI 60-160-800 est une tôle d'acier nervurée avec des bossages dans les âmes pour coffrer et armer des planchers en béton. Lorsque JI 60-160-800 est prélaqué, la face laquée est la face SO. La production de JI 60-160-800 est certifiée de qualité QB certificat n° 205-521.

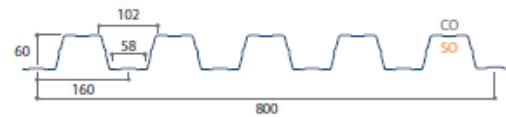
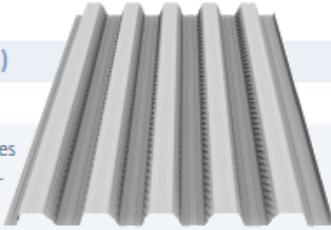

Article	Épaisseur (mm)	Masse (kg/m <sup>2</sup> )
22	0,75	9,20
22	0,88	10,89
22	1,00	12,27
22	1,20	14,40

## Caractéristiques techniques\*

Longueur standard à partir de 1500 mm et jusqu'à 13600 mm  
 Emballage en standard, colis cerclés par des cadres en bois  
 Métal tôle d'acier S 320 GD  
 Revêtements galvanisation Z 275 ou prélaquage polyester

### Normes de référence

Acier galvanisé NF EN 10346 tolérances décalées  
 Prélaquage NF EN 10169 appliqué sur galvanisation  
 Côtes / Tolérances règles communes DTA 3/15-835  
 Emploi DTA 3/15-835

## Détail

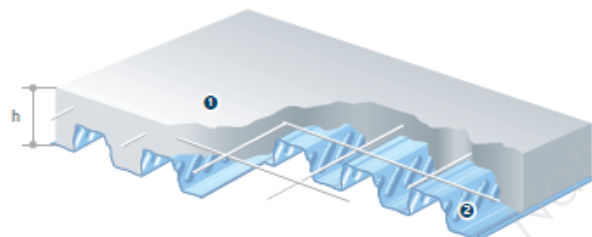

1. béton  
 2. coffrage collaborant

## Portées admissibles au coulage (en mètres)

Calculé selon le CPT du CSTB, Cahier 3730\_V2 - octobre 2014 et DTA 3/15-835

Épaisseur plancher (mm)	T = 0,75 mm			T = 0,88 mm			T = 1,00 mm			T = 1,20 mm		
	Limites sans étais			Limites sans étais			Limites sans étais			Limites sans étais		
	Simple	Double	Multi	Simple	Double	Multi	Simple	Double	Multi	Simple	Double	Multi
110	2,79	3,19	3,21	2,97	3,56	3,58	3,09	3,86	3,76	3,25	4,36	3,95
120	2,71	3,10	3,11	2,88	3,46	3,48	2,99	3,75	3,64	3,14	4,23	3,83
130	2,64	3,01	3,03	2,79	3,36	3,39	2,90	3,65	3,54	3,05	4,11	3,73
140	2,57	2,93	2,95	2,72	3,28	3,30	2,82	3,56	3,45	2,97	4,00	3,63
150	2,51	2,83	2,87	2,65	3,20	3,22	2,75	3,47	3,37	2,90	3,91	3,55
160	2,45	2,73	2,80	2,59	3,12	3,15	2,69	3,40	3,29	2,83	3,82	3,47
170	2,40	2,65	2,72	2,53	3,06	3,08	2,63	3,32	3,23	2,77	3,74	3,40
180	2,34	2,57	2,64	2,48	2,99	3,02	2,58	3,25	3,16	2,72	3,66	3,33
190	2,30	2,50	2,58	2,43	2,93	2,95	2,53	3,19	3,10	2,66	3,60	3,27
200	2,25	2,43	2,51	2,38	2,88	2,88	2,48	3,13	3,05	2,62	3,53	3,22

\*dans le cas d'étais, contactez l'assistance technique svp

Les hypothèses:

- flèche admissible en coulage = L/180
- largeur de support définitif = 100 mm
- largeur d'appui d'extrémité = 50 mm
- béton classe NC25/30
- classe d'exposition (corrosion) = X0
- classe structurelle = S1

## Charges admissibles en service

Épaisseur plancher (mm)	Poids de la dalle (kN/m <sup>2</sup> )	Litrage nom. de béton (l/m <sup>2</sup> )	Tableau de charges (en kN/m <sup>2</sup> ) selon les portées (en m)										Coupe feu maximal (min)
			T = 0,75 mm										
			Simple (L)					Simple (T)					
			1,80	2,00	2,20	2,40	2,60	2,80	3,00	3,20	3,40	3,60	3,80
110	2,09	80	10,46	8,16	6,44	5,11	4,06	3,41	2,75	2,22	1,77	1,39	60
120	2,34	90	11,76	9,19	7,25	5,76	4,58	3,84	3,11	2,50	2,00	1,57	60
130	2,59	100	13,09	10,22	8,07	6,41	5,10	4,28	3,46	2,79	2,23	1,76	90
140	2,84	110	14,41	11,24	8,88	7,06	5,82	4,71	3,82	3,08	2,46	1,95	90
150	3,09	120	15,74	12,26	9,70	7,71	6,36	5,15	4,17	3,36	2,69	2,13	120
160	3,34	130	17,04	13,31	10,51	8,36	6,90	5,59	4,53	3,65	2,92	2,31	120
170	3,59	140	18,36	14,33	11,34	9,02	7,44	6,02	4,88	3,94	3,16	2,50	120
180	3,84	150	19,70	15,36	12,16	9,87	7,97	6,46	5,24	4,23	3,39	2,68	120
190	4,09	160	21,00	16,40	12,96	10,52	8,50	6,89	5,59	4,51	3,62	2,87	180
200	4,34	170	22,31	17,42	13,79	11,20	9,05	7,33	5,94	4,80	3,85	3,07	180

simple (L) sans fils d'étais - simple (T) avec 1 fils d'étais

Épaisseur plancher (mm)	Poids de la dalle (kN/m <sup>2</sup> )	Litrage nom. de béton (l/m <sup>2</sup> )	Tableau de charges (en kN/m <sup>2</sup> ) selon les portées (en m)										Coupe feu maximal (min)
			T = 0,75 mm										
			Double (L)					Double (T)					
			2,00	2,20	2,40	2,60	2,80	3,00	3,20	3,40	3,60	3,80	
110	2,09	80	11,70	9,48	7,78	6,46	5,40	4,53	3,91	3,33	2,81	2,42	60
120	2,34	90	13,16	10,67	8,76	7,28	6,08	5,10	4,40	3,75	3,20	2,73	60
130	2,59	100	14,64	11,87	9,74	8,09	6,76	5,69	4,90	4,17	3,56	3,04	90
140	2,84	110	16,10	13,06	10,72	8,91	7,44	6,36	5,40	4,60	3,92	3,35	90
150	3,09	120	17,57	14,25	11,70	9,72	8,12	6,94	5,89	5,02	4,29	3,66	120
160	3,34	130	19,05	15,43	12,70	10,53	8,90	7,52	6,39	5,44	4,65	3,97	120
170	3,59	140	20,49	16,64	13,66	11,35	9,59	8,10	6,88	5,87	5,01	4,28	120
180	3,84	150	21,96	17,83	14,64	12,24	10,28	8,69	7,38	6,29	5,37	4,59	120
190	4,09	160	23,44	19,03	15,63	13,07	10,97	9,27	7,87	6,71	5,74	4,91	180
200	4,34	170	24,90	20,22	16,61	13,89	11,66	9,85	8,37	7,14	6,10	5,23	180

double (L) sans fils d'étais - double (T) avec 1 fils d'étais par travée armatures en chapeaux sont présent, contactez l'assistance technique pour le dimensionnement

Les hypothèses:

- flèche admissible en service = L/350
- treillis soudé général de 0,8 cm<sup>2</sup>/m (en 2 directions)
- sans armature en nappe inférieure
- sans charges permanentes
- facteur de charge variable pour vibration = 0,5
- fréquence propre minimum = 3 Hz