

## SUJET N° 1

En vous conformant à l'extrait du cahier des charges (annexe 3), effectuer :

### - l'entretien trimestriel du sol de la classe n° 1.

Le candidat complète les fiches de poste, de contrôle qualité.

Le cahier des charges, les fiches de poste et de contrôle qualité remplies sont rendus au jury à la fin des épreuves.

Au cours de l'épreuve, le candidat devra justifier :

- ses choix technologiques
- l'organisation de son travail
- les règles d'hygiène, de sécurité, d'économie et d'ergonomie.



## SUJET N° 1

En vous conformant à l'extrait du cahier des charges (annexe 3) et en respectant les gammes opératoires, effectuer :

### - l'entretien hebdomadaire des meubles et objets meublants de la salle de classe n° 1.

Le candidat complète les fiches de poste, de contrôle qualité.

Le cahier de charges, les fiches de poste et de contrôle qualité remplies sont rendus au jury à la fin des épreuves.

Au cours de l'épreuve, le candidat devra justifier :

- ses choix technologiques
- l'organisation de son travail
- les règles d'hygiène, de sécurité, d'économie et d'ergonomie.



## SUJET N° 1

### TECHNOLOGIE (12 points)

1. Citer 5 couleurs de disques abrasifs et leur utilisation en fonction du traitement de sol. (7,5 pts)
2. Classer, par ordre décroissant d'importance, les paramètres du cercle de SINNER (ci-dessous) qui interviennent pour obtenir un sol parfaitement dénudé. (2 pts)

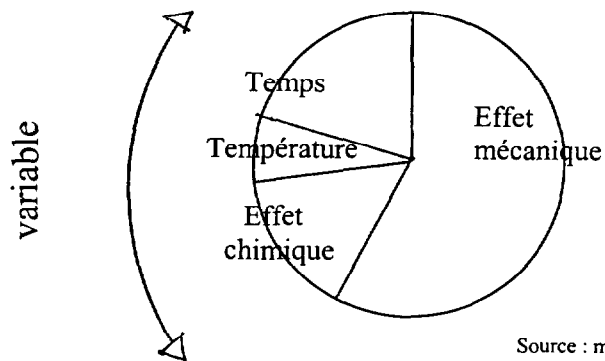

Source : maintenance et hygiène des locaux – Editions Lanore 1998

3. Énoncer 5 propriétés des thermodurcissables. (2,5 pts)

BEP BIOSERVICES DOMINANTE MAINTENANCE ET HYGIENE DES LOCAUX	CODE : 51 34302	DUREE : 08H00	SESSION 2000
EP2 – TECHNIQUES DE BIOSERVICES : TECHNIQUES DE MAINTENANCE ET D'HYGIENE DES LOCAUX	SUJET N°	COEF. : 8	Page 1 / 1

## SUJET N° 2

En vous conformant à l'extrait du cahier des charges (annexe 3), effectuer :

### - l'entretien trimestriel du sol de la salle n° 2.

Le candidat complète les fiches de poste, de contrôle qualité.

Le cahier des charges, les fiches de poste et de contrôle qualité remplies sont rendus au jury à la fin des épreuves.

Au cours de l'épreuve, le candidat devra justifier :

- ses choix technologiques
- l'organisation de son travail
- les règles d'hygiène, de sécurité, d'économie et d'ergonomie.



## SUJET N° 2

En vous conformant à l'extrait du cahier des charges (annexe 3) et en respectant les gammes opératoires, effectuer :

### - l'entretien hebdomadaire des vitres de la salle n° 2.

Le candidat complète les fiches de poste, de contrôle qualité.

Le cahier des charges, les fiches de poste et de contrôle qualité remplies sont rendus au jury à la fin des épreuves.

Au cours de l'épreuve, le candidat devra justifier :

- ses choix technologiques
- l'organisation de son travail
- les règles d'hygiène, de sécurité, d'économie et d'ergonomie.



## SUJET N° 2

### TECHNOLOGIE (12 points)

1. Indiquer le principe d'une cristallisation. (4 pts)
2. Énumérer 4 propriétés des pierres marbrières. (6 pts)
3. Énoncer 2 critères nécessaires pour choisir une monobrosse en vue d'une cristallisation. (2 pts)

BEP BIOSERVICES DOMINANTE MAINTENANCE ET HYGIENE DES LOCAUX	CODE : 51 34302	DUREE : 08H00	SESSION 2000
EP2 – TECHNIQUES DE BIOSERVICES : TECHNIQUES DE MAINTENANCE ET D'HYGIENE DES LOCAUX	SUJET N° 2	COEF. : 8	Page 1 / 1

## SUJET N° 3

En vous conformant à l'extrait du cahier des charges (annexe 3), effectuer :

**- l'entretien annuel du couloir n° 2 (pas de pose d'émulsion).**

Le candidat complète les fiches de poste, de contrôle qualité.

Le cahier des charges, les fiches de poste et de contrôle qualité remplies sont rendus au jury à la fin des épreuves.

Au cours de l'épreuve, le candidat devra justifier :

- ses choix technologiques
- l'organisation de son travail
- les règles d'hygiène, de sécurité, d'économie et d'ergonomie.



## SUJET N° 3

En vous conformant à l'extrait du cahier des charges (annexe 3) et en respectant les gammes opératoires, effectuer :

**- l'entretien hebdomadaire des portes et plinthes.**

Le candidat complète les fiches de poste, de contrôle qualité.

Le cahier des charges, les fiches de poste et de contrôle qualité remplies sont rendus au jury à la fin des épreuves.

Au cours de l'épreuve, le candidat devra justifier :

- ses choix technologiques
- l'organisation de son travail
- les règles d'hygiène, de sécurité, d'économie et d'ergonomie.



## SUJET N° 3

### TECHNOLOGIE (12 points)

1. Énoncer le principe d'un décapage au mouillé. (4 points)
2. Expliquer le mode d'action d'un décapant sur les couches de protection. (4 pts)
3. Citer 4 propriétés du thermoplastique. (4 pts)

BEP BIOSERVICES DOMINANTE MAINTENANCE ET HYGIENE DES LOCAUX	CODE : 51 34302	DUREE : 08H00	SESSION 2000
EP2 – TECHNIQUES DE BIOSERVICES : TECHNIQUES DE MAINTENANCE ET D'HYGIENE DES LOCAUX	SUJET N° 3	COEF. : 8	Page 1 / 1

## SUJET N° 4

En vous conformant à l'extrait du cahier des charges (annexe 3), effectuer :

**- l'entretien journalier d'un bloc sanitaire.**

Le candidat complète les fiches de poste, de contrôle qualité.

Le cahier des charges, les fiches de poste et de contrôle qualité remplies sont rendus au jury à la fin des épreuves.

Au cours de l'épreuve, le candidat devra justifier :

- ses choix technologiques
- l'organisation de son travail
- les règles d'hygiène, de sécurité, d'économie et d'ergonomie.



## SUJET N° 4

En vous conformant à l'extrait du cahier des charges (annexe 3) et en respectant les gammes opératoires, effectuer :

**- La pose de deux couches d'émulsion dans le couloir n° 2.**

Le candidat complète les fiches de poste, de contrôle qualité.

Le cahier des charges, les fiches de poste et de contrôle qualité remplies sont rendus au jury à la fin des épreuves.

Au cours de l'épreuve, le candidat devra justifier :

- ses choix technologiques
- l'organisation de son travail
- les règles d'hygiène, de sécurité, d'économie et d'ergonomie.



## SUJET N° 4

### TECHNOLOGIE (12 points)

1. Énoncer 4 propriétés de la faïence. (4 pts)
2. Énoncer le mode d'action d'un détergent-désinfectant. (4 pts)
3. Justifier la neutralisation avant la pose d'émulsion. (4 pts)

BEP BIOSERVICES DOMINANTE MAINTENANCE ET HYGIENE DES LOCAUX	CODE : 51 34302	DUREE : 08H00	SESSION 2000
EP2 – TECHNIQUES DE BIOSERVICES : TECHNIQUES DE MAINTENANCE ET D'HYGIENE DES LOCAUX	SUJET N° 4	COEF. : 8	Page 1 / 1

## SUJET N° 5

En vous conformant à l'extrait du cahier des charges (annexe 3), effectuer :

### - l'entretien journalier des escaliers n° 1.

Le candidat complète les fiches de poste, de contrôle qualité.

Le cahier des charges, les fiches de poste et de contrôle qualité remplies sont rendus au jury à la fin des épreuves.

Au cours de l'épreuve, le candidat devra justifier :

- ses choix technologiques
- l'organisation de son travail
- les règles d'hygiène, de sécurité, d'économie et d'ergonomie.



## SUJET N° 5

En vous conformant à l'extrait du cahier des charges (annexe 3) et en respectant les gammes opératoires, effectuer :

### - l'entretien trimestriel du couloir n° 2.

Le candidat complète les fiches de poste, de contrôle qualité.

Le cahier des charges, les fiches de poste et de contrôle qualité remplies sont rendus au jury à la fin des épreuves.

Au cours de l'épreuve, le candidat devra justifier :

- ses choix technologiques
- l'organisation de son travail
- les règles d'hygiène, de sécurité, d'économie et d'ergonomie.



## SUJET N° 5

### TECHNOLOGIE (12 points)

1. Citer 2 propriétés d'un détergent. (2 pts)
2. Énoncer 4 propriétés du thermoplastique. (4 pts)
3. Indiquer les noms des différents accessoires (balais, protections) adaptés au balayage humide. (6 pts)

BEP BIOSERVICES DOMINANTE MAINTENANCE ET HYGIENE DES LOCAUX	CODE : 51 34302	DUREE : 08H00	SESSION 2000
EP2 – TECHNIQUES DE BIOSERVICES : TECHNIQUES DE MAINTENANCE ET D'HYGIENE DES LOCAUX	SUJET N° 5	COEF. : 8	Page 1 / 1

## SUJET N° 6

En vous conformant à l'extrait du cahier des charges (annexe 3), effectuer :

**- l'entretien semestriel de la salle n° 1.**

Le candidat complète les fiches de poste, de contrôle qualité.

Le cahier des charges, les fiches de poste et de contrôle qualité remplies sont rendus au jury à la fin des épreuves.

Au cours de l'épreuve, le candidat devra justifier :

- ses choix technologiques
- l'organisation de son travail
- les règles d'hygiène, de sécurité, d'économie et d'ergonomie.



## SUJET N° 6

En vous conformant à l'extrait du cahier des charges (annexe 3) et en respectant les gammes opératoires, effectuer :

**- l'entretien hebdomadaire de deux vitres.**

Le candidat complète les fiches de poste, de contrôle qualité.

Le cahier des charges, les fiches de poste et de contrôle qualité remplies sont rendus au jury à la fin des épreuves.

Au cours de l'épreuve, le candidat devra justifier :

- ses choix technologiques
- l'organisation de son travail
- les règles d'hygiène, de sécurité, d'économie et d'ergonomie.



## SUJET N° 6

### TECHNOLOGIE (12 points)

1. Compléter la nomenclature de l'injecteur-extracteur (annexe 4). (6 pts)
2. Indiquer le principe de fonctionnement de l'injecteur-extracteur. (4 pts)
3. Nommer le test de caractérisation des revêtements textiles. (2 pts)

BEP BIOSERVICES DOMINANTE MAINTENANCE ET HYGIENE DES LOCAUX	CODE : 51 34302	DUREE : 08H00	SESSION 2000
EP2 – TECHNIQUES DE BIOSERVICES : TECHNIQUES DE MAINTENANCE ET D'HYGIENE DES LOCAUX	SUJET N° 6	COEF. : 8	Page 1 / 2

**ANNEXE 4**

**L'INJECTEUR - EXTRACTEUR**

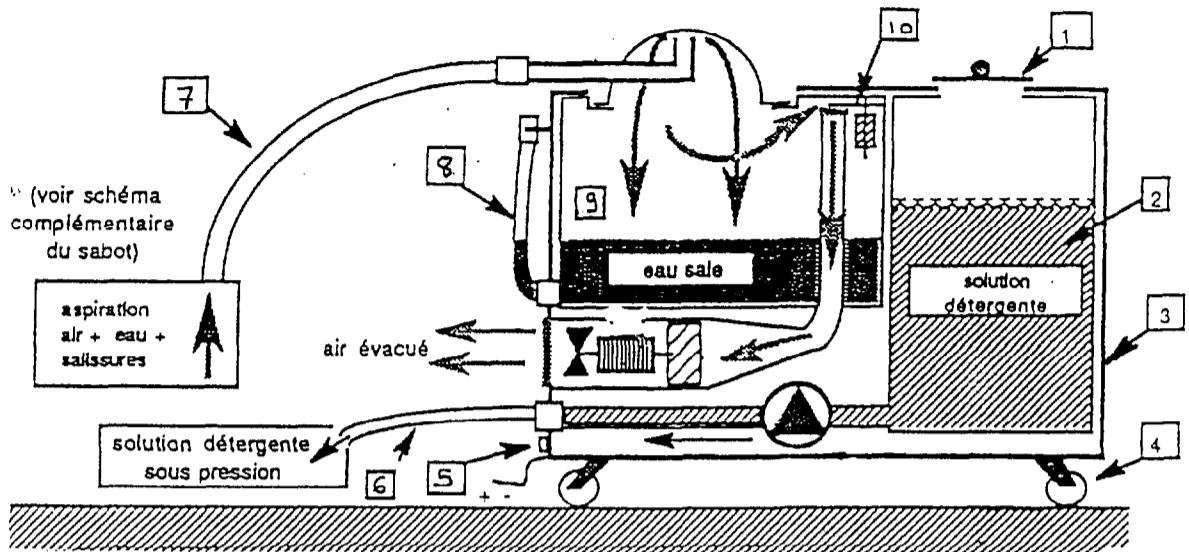

*D'après « Maintenance et hygiène des locaux » Éditions Jacques Lanore*

1		6	
2		7	
3		8	
4		9	
5		10	

BEP BIOSERVICES DOMINANTE MAINTENANCE ET HYGIENE DES LOCAUX	CODE : 51 34302	DUREE : 08H00	SESSION 2000
EP2 - TECHNIQUES DE BIOSERVICES : TECHNIQUES DE MAINTENANCE ET D'HYGIENE DES LOCAUX	SUJET N° 6	COEF. : 8	Page 2 / 2

## SUJET N° 7

En vous conformant à l'extrait du cahier des charges (annexe 3), effectuer :

**- l'entretien hebdomadaire des sanitaires.**

Le candidat complète les fiches de poste, de contrôle qualité.

Le cahier des charges, les fiches de poste et de contrôle qualité remplies sont rendus au jury à la fin des épreuves.

Au cours de l'épreuve, le candidat devra justifier :

- ses choix technologiques
- l'organisation de son travail
- les règles d'hygiène, de sécurité, d'économie et d'ergonomie.



## SUJET N° 7

En vous conformant à l'extrait du cahier des charges (annexe 3) et en respectant les gammes opératoires, effectuer :

**- l'entretien journalier du grand couloir n° 2 à forte fréquentation.**

Le candidat complète les fiches de poste, de contrôle qualité.

Le cahier des charges, les fiches de poste et de contrôle qualité remplies sont rendus au jury à la fin des épreuves.

Au cours de l'épreuve, le candidat devra justifier :

- ses choix technologiques
- l'organisation de son travail
- les règles d'hygiène, de sécurité, d'économie et d'ergonomie.



## SUJET N° 7

### TECHNOLOGIE (12 points)

1. Citer 3 produits utilisés pour un bionettoyage et justifier. (3 pts)
2. Indiquer le principe de fonctionnement de l'autolaveuse. (2 pts)
3. Compléter la nomenclature de l'autolaveuse à batteries (annexe 4). (7 pts)

BEP BIOSERVICES DOMINANTE MAINTENANCE ET HYGIENE DES LOCAUX	CODE : 51 34302	DUREE : 08H00	SESSION 2000
EP2 – TECHNIQUES DE BIOSERVICES : TECHNIQUES DE MAINTENANCE ET D'HYGIENE DES LOCAUX	SUJET N° 7	COEF. : 8	Page 1 / 2



**ANNEXE 4**

**LAVEUSE OU AUTOLAVEUSE A BATTERIES**

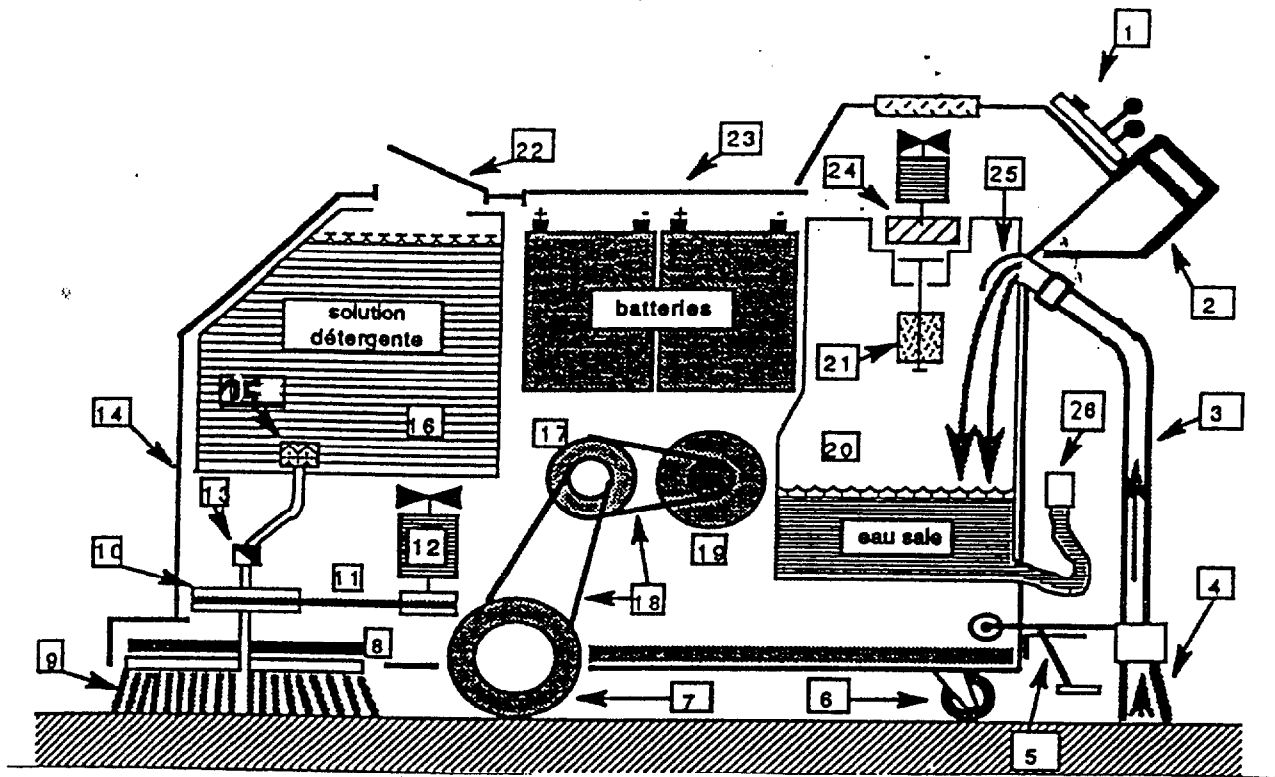

*D'après «Maintenance et hygiène des locaux » Éditions Jacques Lanore*

13	VANNE D'ARRIVÉE DE LA SOLUTION DÉTERGENTE	26	
12	MOTEUR	25	DÉFLECTEUR
11	COURROIE DE TRANSMISSION	24	MOTEUR
10	POULIE	23	CAPOT DE PROTECTION DES BATTERIES
9		22	
8		21	
7	ROUE MOTRICE	20	
6	ROUE DIRECTRICE	19	MOTEUR
5	SUPPORT RÉGLABLE DU SUCEUR ET PÉDALE DE COMMANDE	18	COURROIE DE TRANSMISSION
4		17	SYSTÈME DE TRANSMISSION
3		16	
2	BARRE DE CONTRÔLE ET DE CONDUITE	15	
1	TABLEAU DE BORD	14	

BEP BIOSERVICES DOMINANTE MAINTENANCE ET HYGIENE DES LOCAUX	CODE : 51 34302	DUREE : 08H00	SESSION 2000
EP2 – TECHNIQUES DE BIOSERVICES : TECHNIQUES DE MAINTENANCE ET D'HYGIENE DES LOCAUX	SUJET N° 7	COEF. : 8	Page 2 / 2

## SUJET N° 8

En vous conformant à l'extrait du cahier des charges (annexe 3), effectuer :

### - l'entretien semestriel de la salle n° 1.

Le candidat complète les fiches de poste, de contrôle qualité.

Le cahier des charges, les fiches de poste et de contrôle qualité remplies sont rendus au jury à la fin des épreuves.

Au cours de l'épreuve, le candidat devra justifier :

- ses choix technologiques
- l'organisation de son travail
- les règles d'hygiène, de sécurité, d'économie et d'ergonomie.



## SUJET N° 8

En vous conformant à l'extrait du cahier des charges (annexe 3) et en respectant les gammes opératoires, effectuer :

### - l'entretien hebdomadaire des tables de la salle n° 1

Le candidat complète les fiches de poste, de contrôle qualité.

Le cahier des charges, les fiches de poste et de contrôle qualité remplies sont rendus au jury à la fin des épreuves.

Au cours de l'épreuve, le candidat devra justifier :

- ses choix technologiques
- l'organisation de son travail
- les règles d'hygiène, de sécurité, d'économie et d'ergonomie.



## SUJET N° 8

### TECHNOLOGIE (12 points)

1. Expliquer, à l'aide du schéma donné en annexe 4, le principe de fonctionnement du générateur à mousse. (6 pts)
2. Citer un exemple de revêtement textile sur lequel la technique shampooing moquette au mouillé ne peut pas être utilisée. Justifier votre réponse. (2 pts)
3. Nommer les deux catégories de salissures rencontrées sur les tables en donnant deux exemples pour chacune. (4 pts)

BEP BIOSERVICES DOMINANTE MAINTENANCE ET HYGIENE DES LOCAUX	CODE : 51 34302	DUREE : 08H00	SESSION 2000
EP2 – TECHNIQUES DE BIOSERVICES : TECHNIQUES DE MAINTENANCE ET D'HYGIENE DES LOCAUX	SUJET N° 8	COEF. : 8	Page 1 / 2

## ANNEXE 4

### LE COMPRESSEUR ( OU GENERATEUR DE MOUSSE )

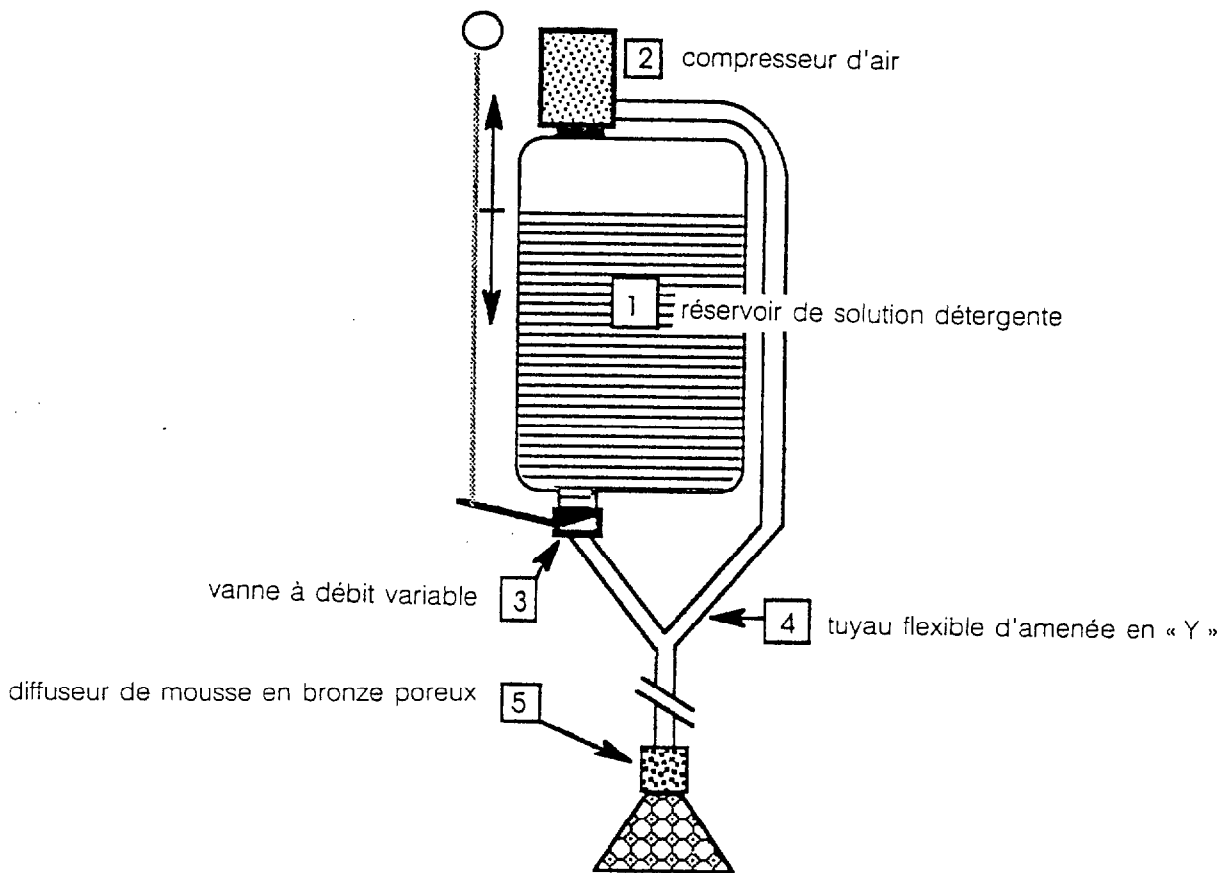

*D'après document Nilfisk*

BEP BIOSERVICES DOMINANTE MAINTENANCE ET HYGIENE DES LOCAUX	CODE : 51 34302	DUREE : 04H00	SESSION 2000
EP2 – TECHNIQUES DE BIOSERVICES : TECHNIQUES DE MAINTENANCE ET D'HYGIENE DES LOCAUX	SUJET N° 8	COEF. : 8	Page 2 / 2

## SUJET N° 9

En vous conformant à l'extrait du cahier des charges (annexe 3), effectuer :

**- l'entretien mensuel du bureau n° 3.**

Le candidat complète les fiches de poste, de contrôle qualité.

Le cahier des charges, les fiches de poste et de contrôle qualité remplies sont rendus au jury à la fin des épreuves.

Au cours de l'épreuve, le candidat devra justifier :

- ses choix technologiques
- l'organisation de son travail
- les règles d'hygiène, de sécurité, d'économie et d'ergonomie.

✂ -----

## SUJET N° 9

En vous conformant à l'extrait du cahier des charges (annexe 3) et en respectant les gammes opératoires, effectuer :

**- l'entretien semestriel de la porte de ce bureau.**

Le candidat complète les fiches de poste, de contrôle qualité.

Le cahier des charges, les fiches de poste et de contrôle qualité remplies sont rendus au jury à la fin des épreuves.

Au cours de l'épreuve, le candidat devra justifier :

- ses choix technologiques
- l'organisation de son travail
- les règles d'hygiène, de sécurité, d'économie et d'ergonomie.

✂ -----

## SUJET N° 9

### TECHNOLOGIE (12 points)

1. Énoncer 3 précautions à prendre lors de l'utilisation de la monobrosse. (3 pts)
2. Justifier l'utilisation d'une monobrosse haute vitesse pour un lustrage. (2 pts)
3. Énumérer 4 propriétés d'un détergent. (4 pts)
4. Citer 3 propriétés du bois. (3 pts)

BEP BIOSERVICES DOMINANTE MAINTENANCE ET HYGIENE DES LOCAUX	CODE : 51 34302	DUREE : 08H00	SESSION 2000
EP2 – TECHNIQUES DE BIOSERVICES : TECHNIQUES DE MAINTENANCE ET D'HYGIENE DES LOCAUX	SUJET N° 9	COEF. : 8	Page 1 / 1

## SUJET N° 10

En vous conformant à l'extrait du cahier des charges (annexe 3), effectuer :

### - l'entretien annuel du bureau administratif n° 2.

Le candidat complète les fiches de poste, de contrôle qualité.

Le cahier des charges, les fiches de poste et de contrôle qualité remplies sont rendus au jury à la fin des épreuves.

Au cours de l'épreuve, le candidat devra justifier :

- ses choix technologiques
- l'organisation de son travail
- les règles d'hygiène, de sécurité, d'économie et d'ergonomie.



## SUJET N° 10

En vous conformant à l'extrait du cahier des charges (annexe 3) et en respectant les gammes opératoires, effectuer :

### - l'entretien mensuel des vitres.

Le candidat complète les fiches de poste, de contrôle qualité.

Le cahier des charges, les fiches de poste et de contrôle qualité remplies sont rendus au jury à la fin des épreuves.

Au cours de l'épreuve, le candidat devra justifier :

- ses choix technologiques
- l'organisation de son travail
- les règles d'hygiène, de sécurité, d'économie et d'ergonomie.



## SUJET N° 10

### TECHNOLOGIE (12 points)

1. Compléter la nomenclature de l'aspirobrosseur (annexe 4). (5 pts)
2. Énoncer 3 précautions à prendre lors de l'utilisation de la monobrosse. (3 pts)
3. Citer 2 propriétés physiques et 2 propriétés chimiques du verre. (4 pts)

BEP BIOSERVICES DOMINANTE MAINTENANCE ET HYGIENE DES LOCAUX	CODE : 51 34302	DUREE : 08H00	SESSION 2000
EP2 – TECHNIQUES DE BIOSERVICES : TECHNIQUES DE MAINTENANCE ET D'HYGIENE DES LOCAUX	SUJET N° 10	COEF. : 8	Page 1 / 2

**ANNEXE 4**

**L'ASPIRO-BROSSEUR**

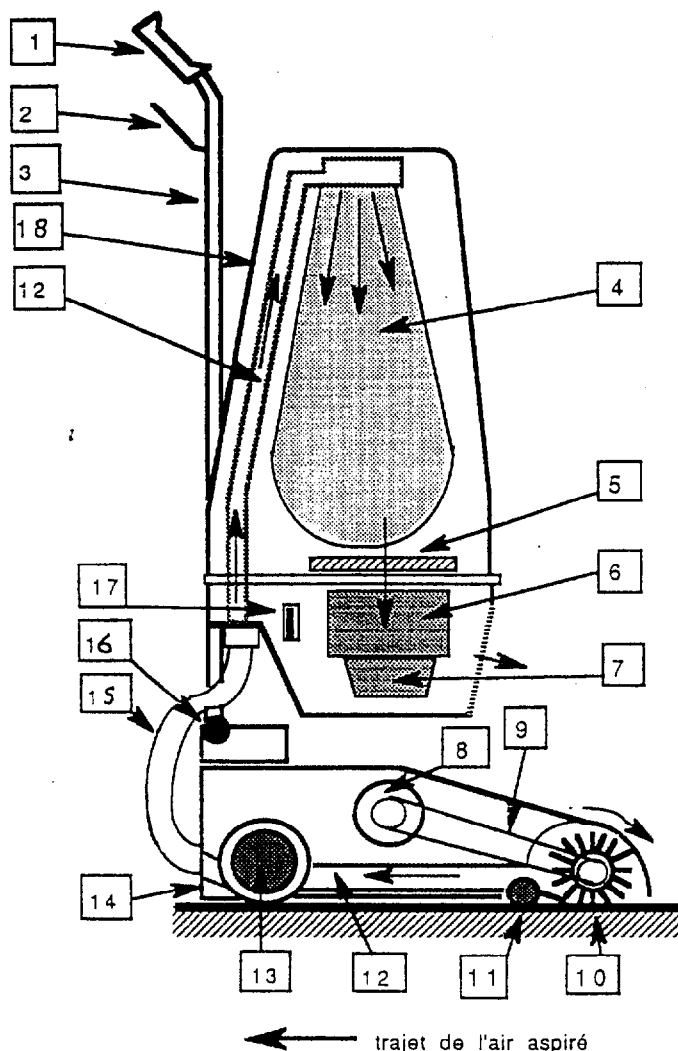

Maintenance et hygiène des locaux – Editions Lanore 1995

9	COURROIE DE TRANSMISSION	18	
8	MOTEUR D'ENTRAÎNEMENT DE LA BROSSE	17	INTERRUPTEUR DE MISE SOUS TENSION
7	MOTEUR D'ENTRAÎNEMENT DE LA TURBINE	16	PIVOT DU TIMON
6		15	
5		14	CARTER
4		13	
3		12	
2	LEVIER DE DÉVÉROUILLAGE DU TIMON	11	ROULETTE RÉGLABLE EN HAUTEUR
1		10	

BEP BIOSERVICES DOMINANTE MAINTENANCE ET HYGIENE DES LOCAUX	CODE : 51 34302	DUREE : 04H00	SESSION 2000
EP2 – TECHNIQUES DE BIOSERVICES : TECHNIQUES DE MAINTENANCE ET D'HYGIENE DES LOCAUX	SUJET N° 10	COEF. : 8	Page 2 / 2

## SUJET N° 11

En vous conformant à l'extrait du cahier des charges (annexe 3), effectuer :

**- l'entretien mensuel du hall d'accueil n° 1. Pour le sol, lustrage uniquement.**

Le candidat complète les fiches de poste, de contrôle qualité.

Le cahier des charges, les fiches de poste et de contrôle qualité remplies sont rendus au jury à la fin des épreuves.

Au cours de l'épreuve, le candidat devra justifier :

- ses choix technologiques
- l'organisation de son travail
- les règles d'hygiène, de sécurité, d'économie et d'ergonomie.



## SUJET N° 11

En vous conformant à l'extrait du cahier des charges (annexe 3) et en respectant les gammes opératoires, effectuer :

**- l'entretien journalier d'un laboratoire.**

Le candidat complète les fiches de poste, de contrôle qualité.

Le cahier des charges, les fiches de poste et de contrôle qualité remplies sont rendus au jury à la fin des épreuves.

Au cours de l'épreuve, le candidat devra justifier :

- ses choix technologiques
- l'organisation de son travail
- les règles d'hygiène, de sécurité, d'économie et d'ergonomie.



## SUJET N° 11

### TECHNOLOGIE (12 points)

1. Indiquer le mode d'action du produit SPRAY sur le revêtement. (5 pts)
2. Indiquer la différence entre spray partielle et spray totale. (4 pts)
3. Énoncer 3 causes de dysfonctionnement d'une monobrosse. (3 pts)

BEP BIOSERVICES DOMINANTE MAINTENANCE ET HYGIENE DES LOCAUX	CODE : 51 34302	DUREE : 08H00	SESSION 2000
EP2 – TECHNIQUES DE BIOSERVICES : TECHNIQUES DE MAINTENANCE ET D'HYGIENE DES LOCAUX	SUJET N° 11	COEF. : 8	Page 1 / 1

## SUJET N° 12

En vous conformant à l'extrait du cahier des charges (annexe 3), effectuer :

**- l'entretien hebdomadaire du local poubelle n° 1.**

Le candidat complète les fiches de poste, de contrôle qualité.

Le cahier des charges, les fiches de poste et de contrôle qualité remplies sont rendus au jury à la fin des épreuves.

Au cours de l'épreuve, le candidat devra justifier :

- ses choix technologiques
- l'organisation de son travail
- les règles d'hygiène, de sécurité, d'économie et d'ergonomie.



## SUJET N° 12

En vous conformant à l'extrait du cahier des charges (annexe 3) et en respectant les gammes opératoires, effectuer :

**- l'entretien journalier du réfectoire n° 1 ou n° 3.**

Le candidat complète les fiches de poste, de contrôle qualité.

Le cahier des charges, les fiches de poste et de contrôle qualité remplies sont rendus au jury à la fin des épreuves.

Au cours de l'épreuve, le candidat devra justifier :

- ses choix technologiques
- l'organisation de son travail
- les règles d'hygiène, de sécurité, d'économie et d'ergonomie.



## SUJET N° 12

### TECHNOLOGIE (12 points)

1. Indiquer le principe de fonctionnement d'un nettoyeur haute pression. (3 pts)
2. Citer 3 propriétés physiques du grès cérame. (3 pts)
3. Compléter le tableau ci-dessous en fonction des risques cités, liés à l'utilisation du nettoyeur haute pression. (6 pts)

RISQUES	PRÉCAUTIONS À PRENDRE
Risque électrique	
Risque de chutes, glissades, blessures	
Éclaboussures	
Risque d'inondation	

BEP BIOSERVICES DOMINANTE MAINTENANCE ET HYGIENE DES LOCAUX	CODE : 51 34302	DUREE : 08H00	SESSION 2000
EP2 – TECHNIQUES DE BIOSERVICES : TECHNIQUES DE MAINTENANCE ET D'HYGIENE DES LOCAUX	SUJET N° 12	COEF. : 8	Page 1 / 1



## SUJET N° 13

En vous conformant à l'extrait du cahier des charges (annexe 3), effectuer :

**- l'entretien semestriel du sol du local A.**

Le candidat complète les fiches de poste, de contrôle qualité.

Le cahier des charges, les fiches de poste et de contrôle qualité remplies sont rendus au jury à la fin des épreuves.

Au cours de l'épreuve, le candidat devra justifier :

- ses choix technologiques
- l'organisation de son travail
- les règles d'hygiène, de sécurité, d'économie et d'ergonomie.



## SUJET N° 13

En vous conformant à l'extrait du cahier des charges (annexe 3) et en respectant les gammes opératoires, effectuer :

- l'aménagement du local A en bureau provisoire pour un entretien d'embauche (3 participants).**
- l'entretien du mobilier à disposition pour cet aménagement.**

Le candidat complète les fiches de poste, de contrôle qualité.

Le cahier des charges, les fiches de poste et de contrôle qualité remplies sont rendus au jury à la fin des épreuves.

Au cours de l'épreuve, le candidat devra justifier :

- ses choix technologiques
- l'organisation de son travail
- les règles d'hygiène, de sécurité, d'économie et d'ergonomie.



## SUJET N° 13

### TECHNOLOGIE (12 points)

1. A partir des deux tableaux de données techniques de monobrosse (annexe 4), choisir la monobrosse adaptée à la fonction Décapage. Justifier votre réponse. (5 pts)
2. Énoncer 4 précautions à prendre lors de l'utilisation de ce matériel. (4 pts)
3. Justifier l'utilisation de l'eau vinaigrée au moment du rinçage. (3 pts)

BEP BIOSERVICES DOMINANTE MAINTENANCE ET HYGIENE DES LOCAUX	CODE : 51 34302	DUREE : 08H00	SESSION 2000
EP2 – TECHNIQUES DE BIOSERVICES : TECHNIQUES DE MAINTENANCE ET D'HYGIENE DES LOCAUX	SUJET N° 13	COEF. : 8	Page 1 / 2

La **MONO A** réunit en elle seule cinq machines pouvant être utilisées pour n'importe quel travail de nettoyage: récurage, shampooonisation, spray-méthode, lustrage, nettoyage de sols pastillés.

La **MONO A** se distingue par son fonctionnement extrêmement silencieux, sa maniabilité incomparable et sa construction solide.

### Données techniques

Largeur de travail	42 cm
Poids	41 kg
Nombre de tours/min.	150
Puissance nominale	680 W
Charge max.	2800 W
Tension	220 V/50 Hz*
Cordon électrique	15 m
Classe de sécurité II	contrôlée ASE/DE
Homologation CNA No	2491
Sous réserve de modifications	* existe également en 115 V/60 Hz

## L'entretien, vite et bien

Puissante et solide, la **MONO B** vous permet des rendements élevés pour les travaux d'entretien. Rapide (400 tours/minute), et complète (système d'aspiration intégré), elle est aussi utile pour les aires dégagées que pour les petites surfaces et les zones encombrées, grâce à son profil surbaissé.

Vitesse de rotation (tr/min)	400	Longueur du câble (m)	16.50
Largeur de travail (cm)	43	Poids machine nue (Kg)	39
Diamètre des disques (mm)	432	Isolation	Classe I
Puissance moteur (W)	1300*	Hauteur du moteur (cm)	32

\* 2000 W avec le système d'aspiration

#### UTILISATION

MONO B .	Accessoires de broissage	Autres accessoires	Produits TASKI
Spray	Brosse de spray ou Plateau flexipad Disque gold HV	Système d'aspiration Vaporsateur	ultraspray magic
Lustrage	Brosse multi-usages ou Plateau flexipad Disque beige	Système d'aspiration	

BEP BIOSERVICES DOMINANTE MAINTENANCE ET HYGIENE DES LOCAUX	CODE : 51 34302	DUREE : 04H00	SESSION 2000
EP2 – TECHNIQUES DE BIOSERVICES : TECHNIQUES DE MAINTENANCE ET D'HYGIENE DES LOCAUX	SUJET N° 13	COEF. : 8	Page 2 / 2

**SUJET N° 14**

En vous conformant à l'extrait du cahier de charges (annexe 3), effectuer :

- l'entretien journalier de la salle de classe n° 1.

Le candidat complète les fiches de poste, de contrôle qualité.

Le cahier des charges, les fiches de poste et de contrôle qualité remplies sont rendus au jury à la fin des épreuves.

Au cours de l'épreuve, le candidat devra justifier :

- ses choix technologiques
- l'organisation de son travail
- les règles d'hygiène, de sécurité, d'économie et d'ergonomie.

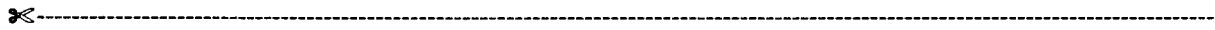

**SUJET N° 14**

En vous conformant à l'extrait du cahier des charges (annexe 3) et en respectant les gammes opératoires, effectuer :

- l'entretien hebdomadaire du bureau n° 1.

Le candidat complète les fiches de poste, de contrôle qualité.

Le cahier des charges, les fiches de poste et de contrôle qualité remplies sont rendus au jury à la fin des épreuves.

Au cours de l'épreuve, le candidat devra justifier :

- ses choix technologiques
- l'organisation de son travail
- les règles d'hygiène, de sécurité, d'économie et d'ergonomie.

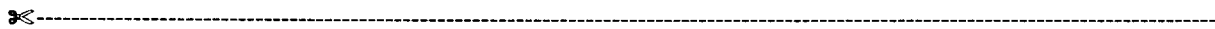

**SUJET N° 14**

**TECHNOLOGIE (12 points)**

1. Compléter la nomenclature de la monobrosse (annexe 4). (5 pts)
2. Compléter le tableau ci-dessous concernant le produit SPRAY. (4 pts)

Composants	Rôles

3. Indiquer la différence entre une SPRAY totale et une SPRAY partielle. (1 pt)
4. Classer, par ordre décroissant d'importance, les paramètres du cercle de SINNER ci-dessous, qui interviennent pour obtenir la brillance maximale. (2 pts)

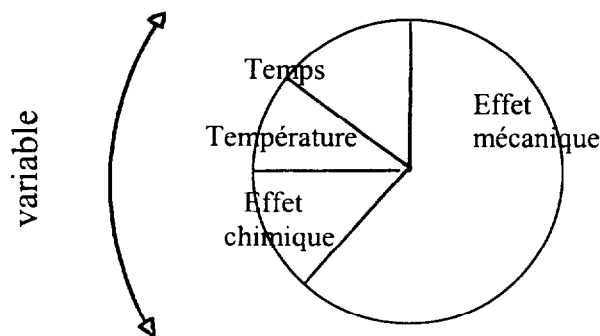

BEP BIOSERVICES DOMINANTE MAINTENANCE ET HYGIENE DES LOCAUX	CODE : 51 34302	DUREE : 08H00	SESSION 2000
EP2 – TECHNIQUES DE BIOSERVICES : TECHNIQUES DE MAINTENANCE ET D'HYGIENE DES LOCAUX	SUJET N° 14	COEF. : 8	Page 1 / 2

## ANNEXE 4

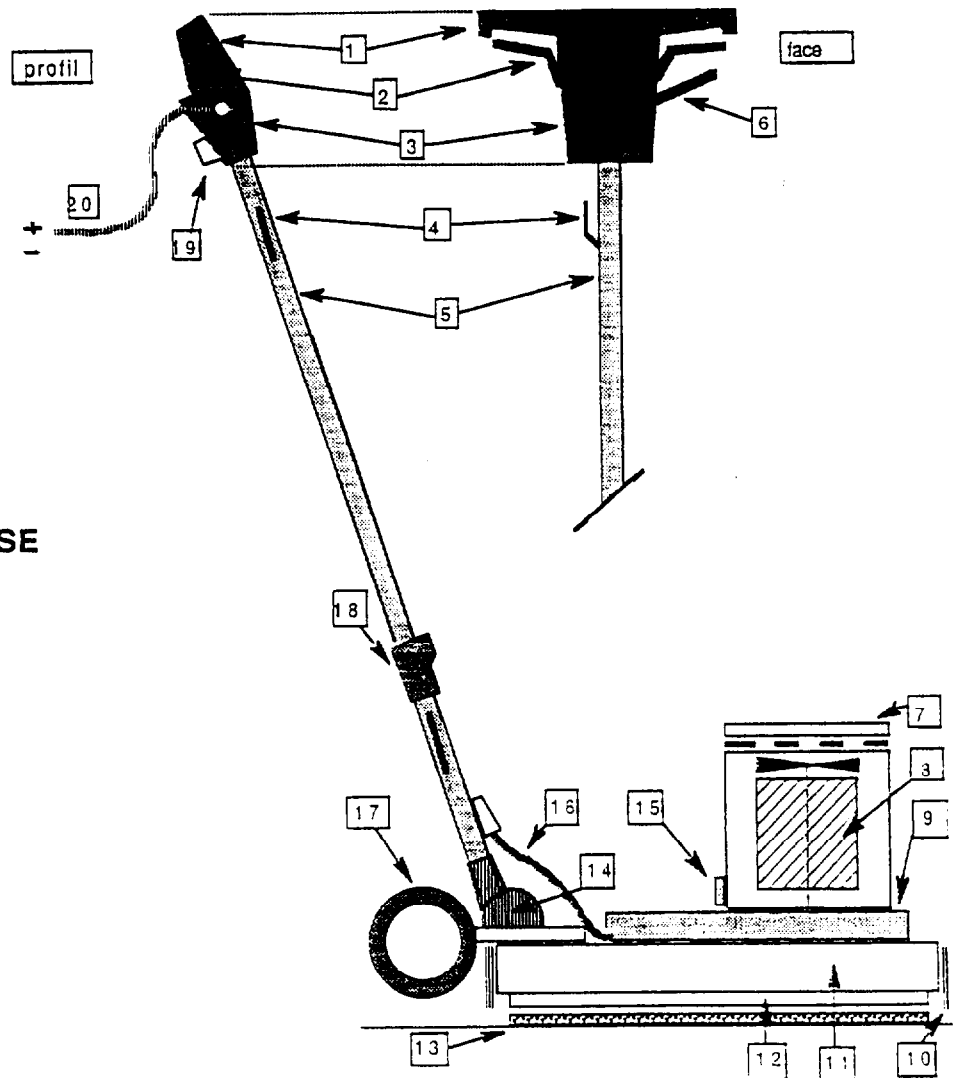

### LA MONOBROSSE

Maintenance et hygiène des locaux – Editions Lanore 1995

10		20	
9	CAPOT DE PROTECTION DU SYSTEME DE TRANSMISSION	19	PRISE ÉLECTRIQUE POUR BRANCHEMENT DES ACCESSOIRES
8		18	SUPPORT DE FICATION DES ACCESSOIRES
7	COUVERCLE DU MOTEUR AVEC OUÏES DE VENTILATION	17	ROUE
6	LEVIER DE VERROUILLAGE DU TIMON	16	CÂBLE D'ALIMENTATION DU MOTEUR
5		15	DISJONCTEUR THERMIQUE
4		14	ARTICULATION DU TIMON
3		13	
2		12	
1		11	CAPOT DE PROTECTION DU PLATEAU D'ENTRAÎNEMENT

BEP BIOSERVICES DOMINANTE MAINTENANCE ET HYGIENE DES LOCAUX	CODE : 51 34302	DUREE : 08H00	SESSION 2000
EP2 – TECHNIQUES DE BIOSERVICES : TECHNIQUES DE MAINTENANCE ET D'HYGIENE DES LOCAUX	SUJET N° 14	COEF. : 8	Page 2 / 2