

DESCRIPTION

- Robe "jardinier" en coton
- Poche plaquée sur la bavette

| | | | |
|--|--|--|--|
| | | | |
| | | | |

A-A

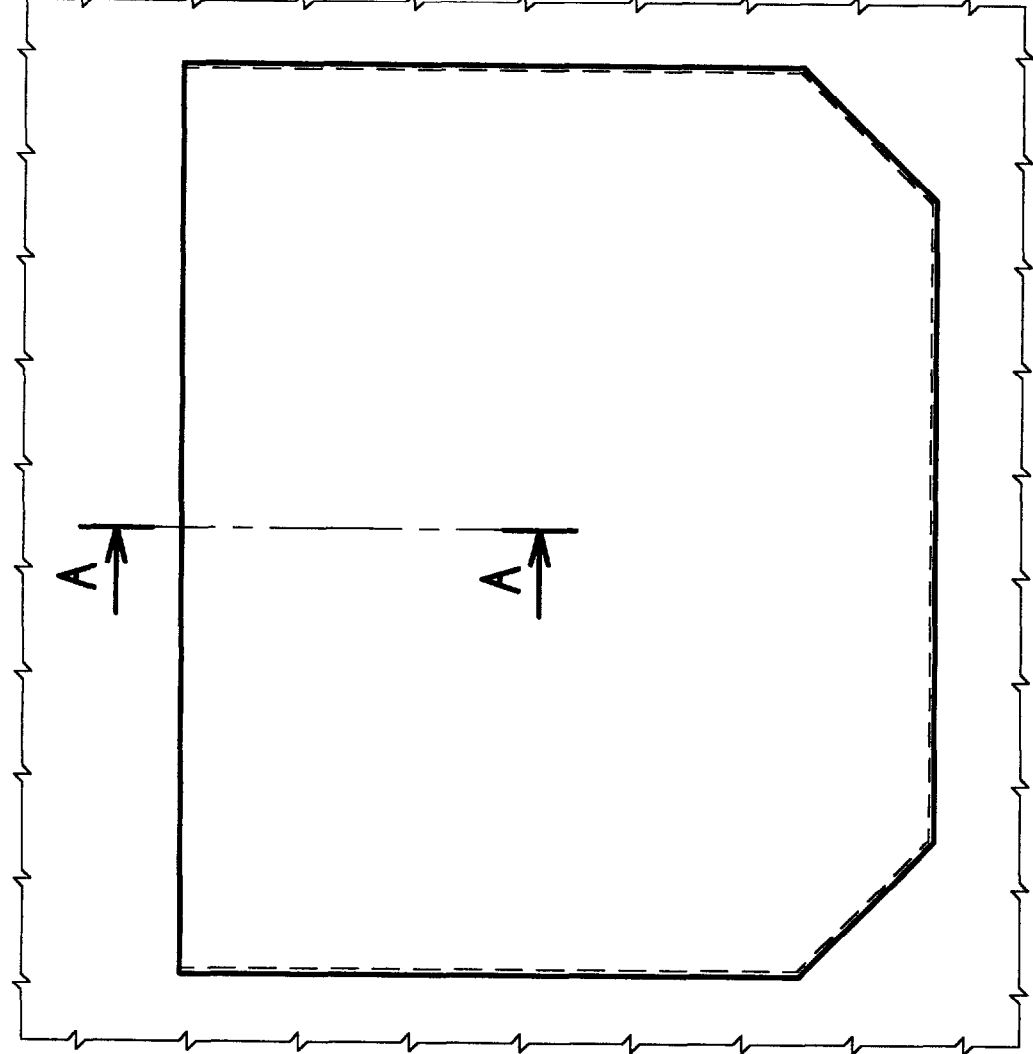

TRAVAIL DEMANDE

- Nommer les solutions technologiques présentées dans chaque case
- Choisir et tracer la section qui conviendrait pour la finition du haut de poche de la robe ci-dessus (les valeurs de couture sont laissées à l'initiative du candidat)

C.A.P

Spécialité : Prêt à porter

Code Spécialité : 5024237

Durée : 8 à 12h
Session : 2000

Epreuve : EP1 Partie B- Pratique

Coefficient :

N° Sujet : 00-12

Folio : 1 / 5

DESCRIPTIF : ROBE "JARDINIER"

- DEVANT :**
- poche surpiquée plaquée sur la bavette
 - poches avec plis creux plaquées sur le devant
 - bretelles doubles retenues par un œillet
- DOS :**
- couture milieu avec fente dans le bas
 - boutonnage avec bride et bouton dans le haut du dos
 - coulisse resserrée par un lien noué sur le devant
- Ouverture sur les côtés au niveau de la taille (passage du lien)
 - Haut de robe doublé par un enforme

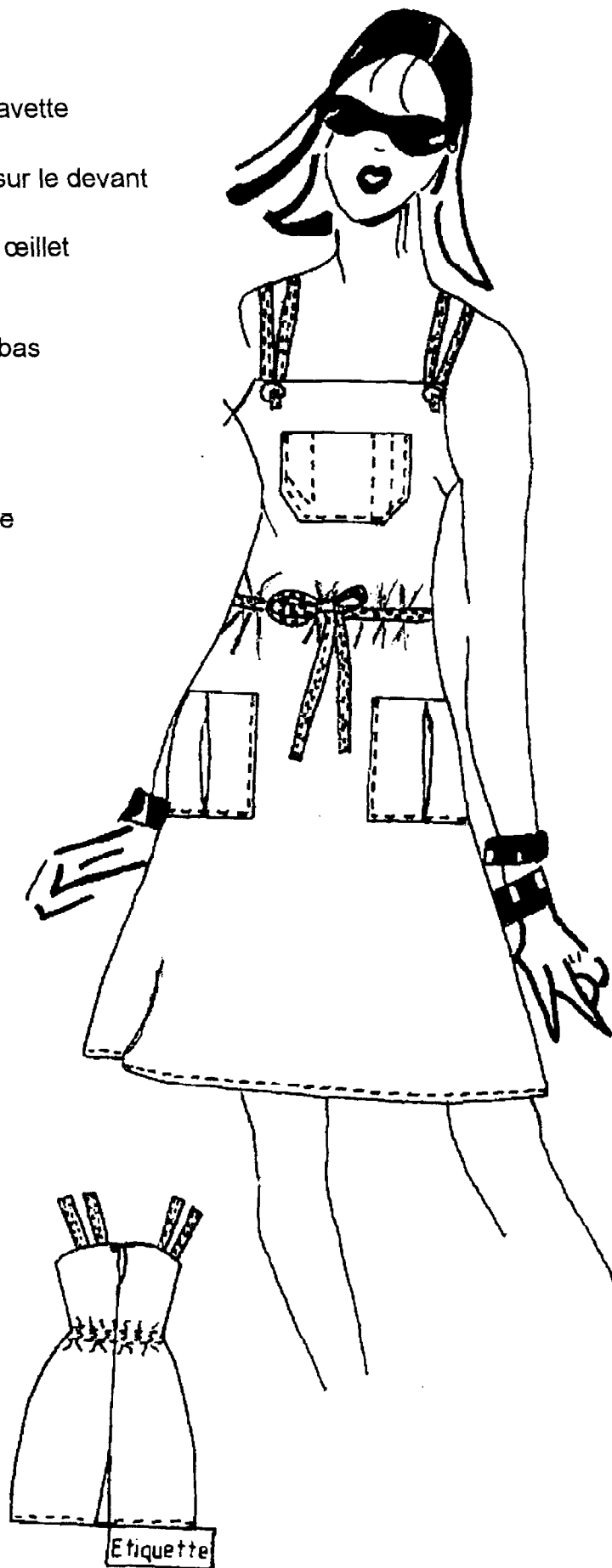

C1.2 Lire, analyser, classer et sélectionner les documents

C3.3 Régler et mettre en œuvre les matériels

C3.4 Effectuer les opérations de montage, de finition, de repassage, de conditionnement

| Travail demandé | | | Ressources | |
|---|----------------|----|---|-------------------|
| - Décoder analyser les documents techniques | | | - Figurine } (doc 2/5) - Descriptif } - Nomenclature } - Dessins techniques (doc 3/5 4/5) - Gamme de montage (doc 5/5) | |
| - Régler le point de la piqueuse plate 4 pts/cm | | | - Echantillon | |
| - Effectuer un essai avant utilisation de la surjeteuse | | | - Machine enfilée + échantillon | |
| - Réaliser la robe "jardinier" | | | - Eléments coupés de la robe + bouton + documents techniques (2/5 3/5 4/5 5/5) | |
| 13 | Bouton | 1 | métal | Ø 14 mm |
| 12 | Œillet | 2 | métal | Ø 11 mm |
| 11 | Bride | 1 | Coton | |
| 10 | Lien | 1 | | |
| 9 | Coulisse | 1 | | |
| 8 | Bretelle | 4 | | |
| 7 | Enforme poche | 2 | | |
| 6 | Enforme dos | 2 | | |
| 5 | Enforme devant | 1 | | |
| 4 | Poche bavette | 1 | | |
| 3 | Poche jupe | 2 | | |
| 2 | Dos | 2 | | |
| 1 | Devant | 1 | | |
| Repère | Désignation | Nb | Matière | Traitement / Réf. |

Bretelles - lien - bride

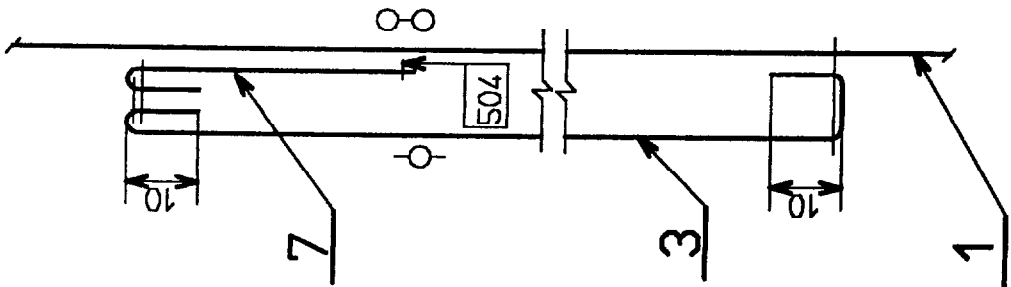
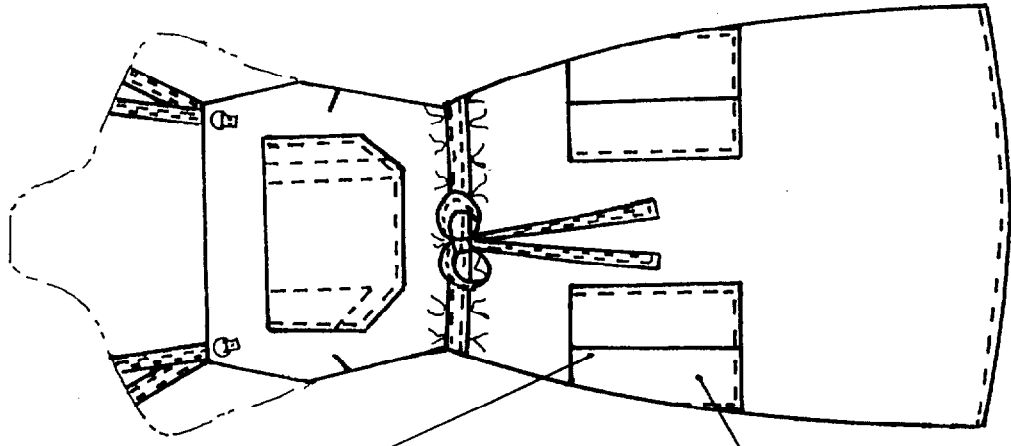
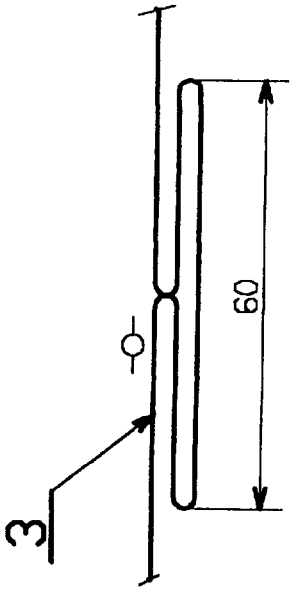

Assemblages

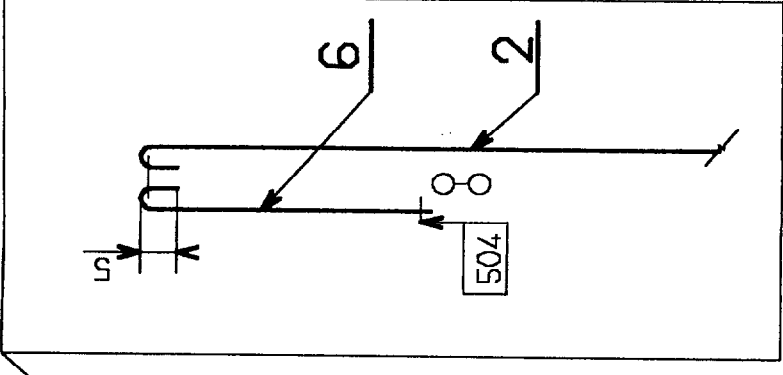
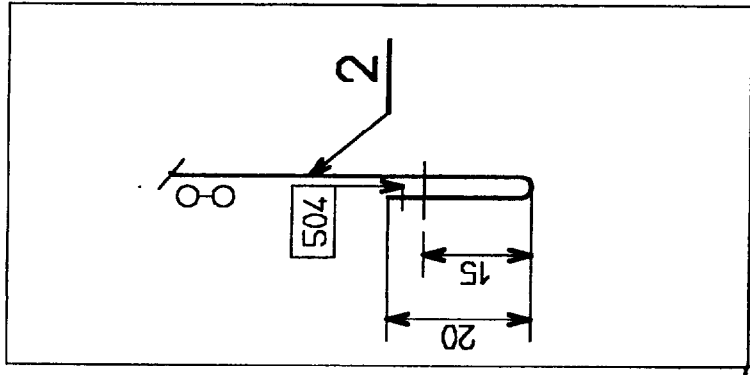
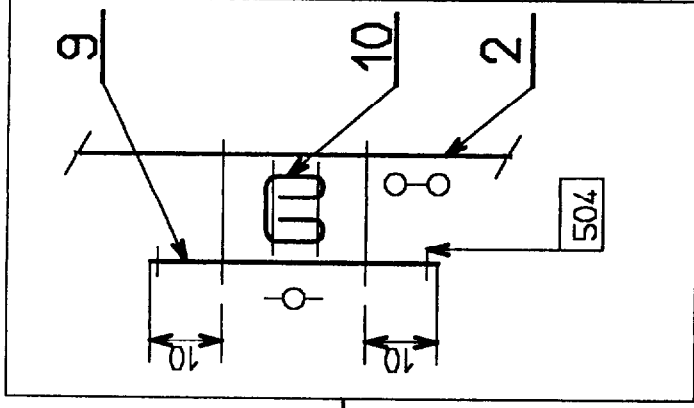
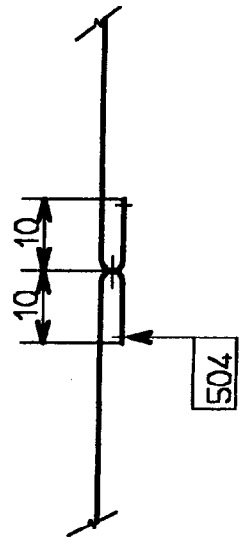

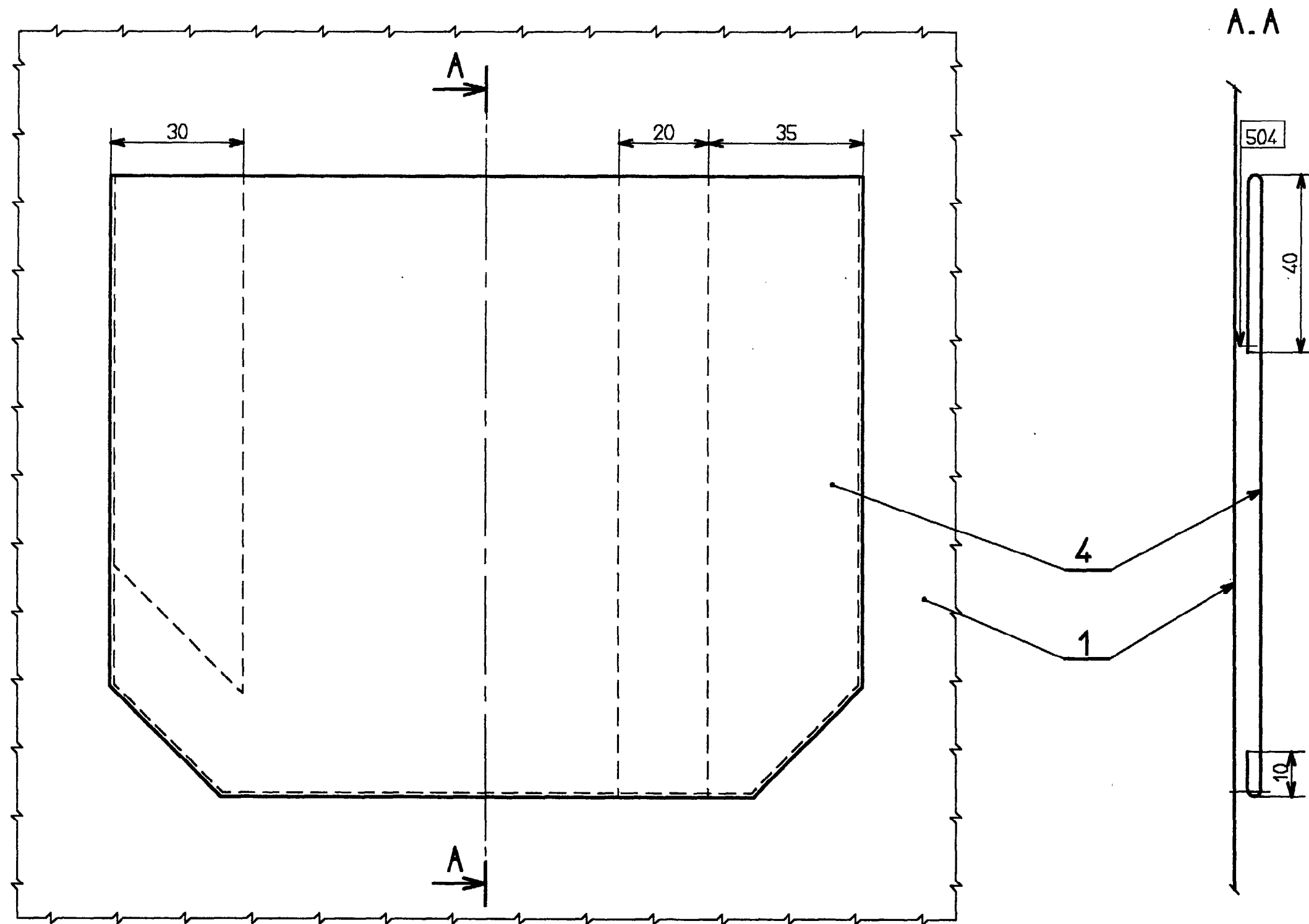

Gabarit de piquage à découper pour la surpiqûre en angle

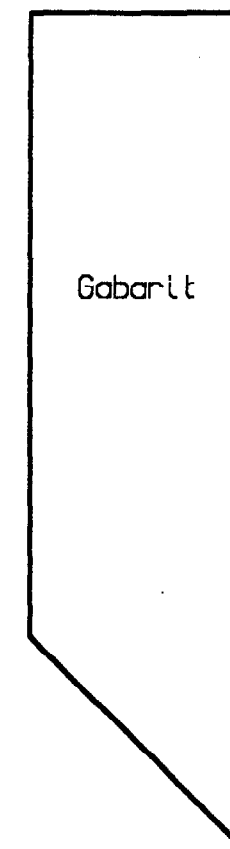

Détail : poche de la bavette











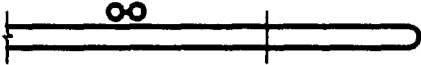

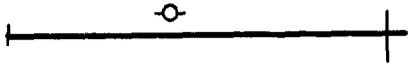

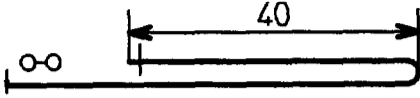

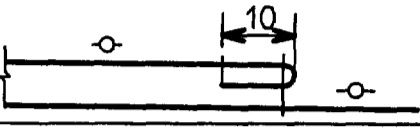

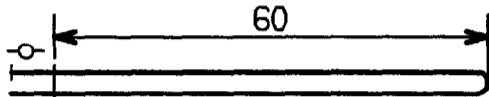



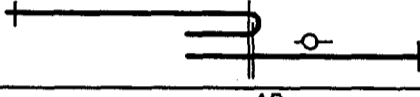
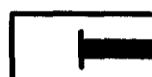
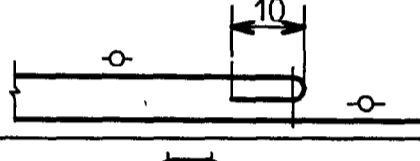
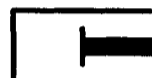
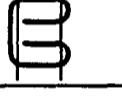
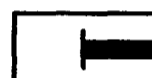

C.A.P.

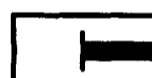
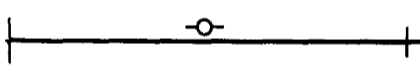
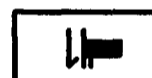
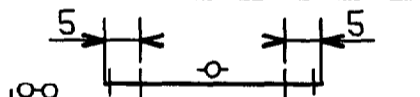
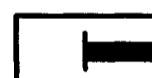
Spécialité : Prêt à porter
Epreuve : EP1 Partie B Pratique

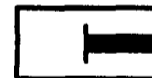
Session : 2000

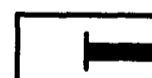
N° Sujet : 00-12

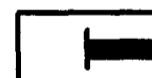
Folio : 4 / 5

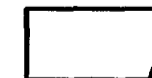
| N° | OPERATIONS (Directives complémentaires) | SCHEMAS | MACHINES |
|----|--|---|---|
| 1 | Piquer les pinces sur le devant |  |  |
| 2 | Surjeter -haut de poche bavette -bases enformes poches jupe -milieux dos robe -côtés robe (ne pas raser les crans) -côtés enformes bavette |  |  |
| 3 | Remplir le haut de la poche de la bavette |  |  |
| 4 | Plaquer la poche sur la bavette |  |  |
| 5 | Exécuter les surpiqûres sur la poche (utiliser le gabarit doc 4/5) | |  |
| 6 | Préparer les plis des poches de la jupe (piquer sur 3cm haut et bas) |  |  |
| 7 | Assembler les enformes et les poches |  |  |
| 8 | Exécuter les piqûres de maintien sur les enformes |  |  |
| 9 | Plaquer les poches sur le devant (aux repères) |  |  |
| 10 | Préparer les bretelles, le lien, la bride |  |  |
| 11 | Assembler les milieux dos (prévoir une ouverture de 10cm dans le haut et arrêter au niveau de la fente) |  |  |
| 12 | Assembler : - les côtés des enformes - les côtés de la robe laisser une ouverture de 3 cm à la taille pour le passage du lien (crans) |  |  |
| 13 | Surjeter : - la base de l'enforme - le bas du vêtement - le contour de la coulisse |  |  |
| 14 | Plaquer la coulisse sur le dos |  |  |
| 15 | Coulisser l'enforme et le haut de la robe (insérer - les bretelles au dos - la bride dans le haut du milieu dos) |  |  |
| 16 | Piquer les coins parementures |  |  |
| 17 | Piquer le rempli du bas du vêtement |  |  |
| 18 | Fixer les œillets sur le devant (par l'examineur) | | |
| 19 | Coudre le bouton | |  |
| 20 | Passer le lien dans la coulisse, les bretelles dans les œillets en les terminant par un nœud | | |
| 21 | Repasser | |  |