

Descriptif : Pantacourt fantaisie en tissu uni et imprimé.

- 4 plis devant, poche dans les coutures de côté, bas avec revers.
- Fermeture boutonnée sur le milieu devant
- Ceinture avec passants

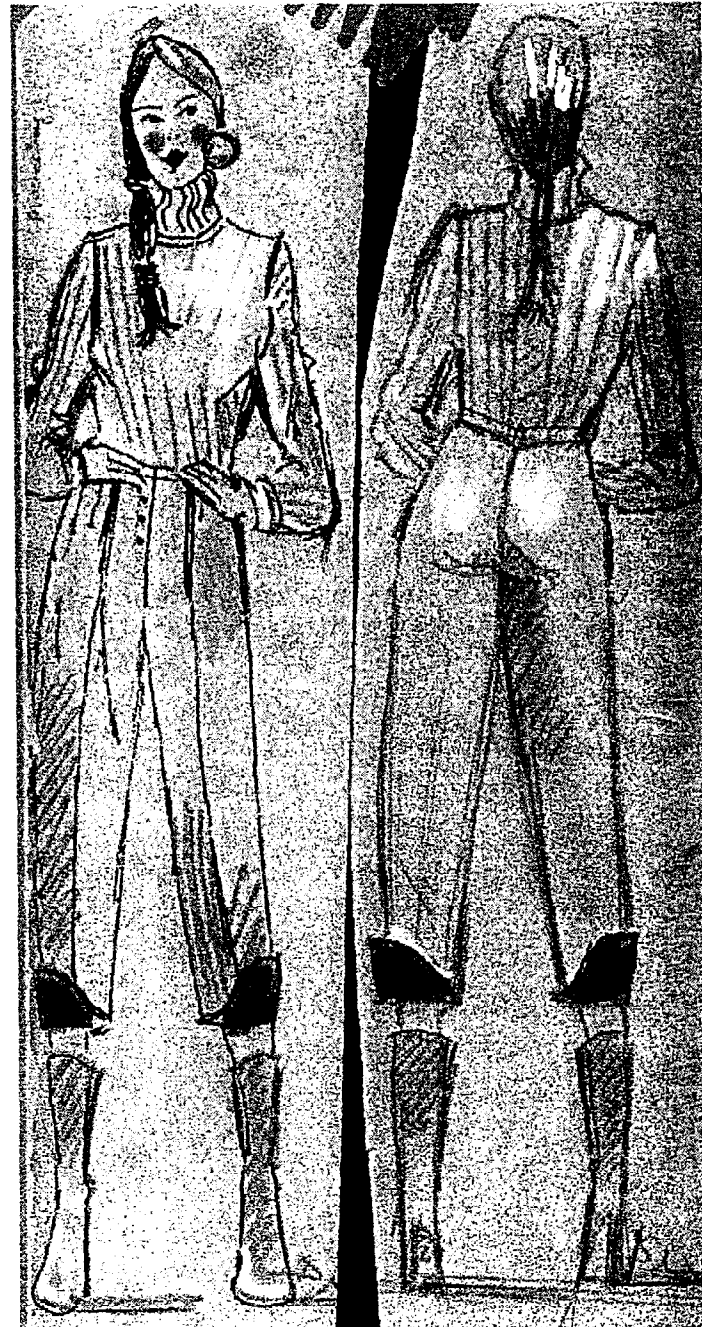

Les revers, boutons, sacs de poches et les passants sont en tissu imprimé.

Travail demandé :

- **Décoder et analyser les documents techniques.**
- Réaliser le pantacourt

L'évaluation portera sur les capacités et compétences suivantes

C1.2 Lire, analyser, classer et sélectionner les documents.

C3.3 Régler et mettre en œuvre les matériels

C3.4 Effectuer les opérations de montage, de finition, de repassage, et de conditionnement

9	4	Bouton		Recouvert
8	1	Thermocollant ceinture	Thermocollant	
7	1	Ceinture	Toile unie	
6	5	Passant	Coton imprimé	
5	2	Revers		
4	2	Fond de poche		
3	2	Fond de poche	Toile unie	
2	2	Devant		
1	2	Dos		
Rp	Nb	Désignation	Matière	Traitement/Réf.

C.A.P

Spécialité : **Prêt à Porter**

Code Spécialité : **Prêt à porter 5024237**

Durée : **8 h**
Session : **2001**

Epreuve : **EP1 Partie B Pratique**

N° Sujet : **01.97**

Coefficient : **10**
Folio : **1/4**

N°3

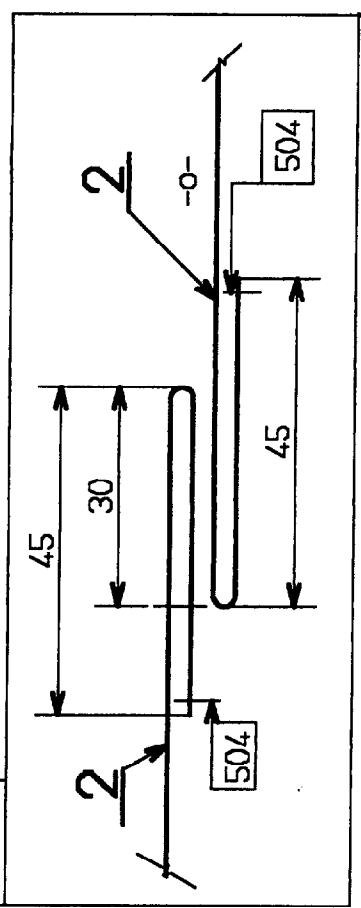

N°2

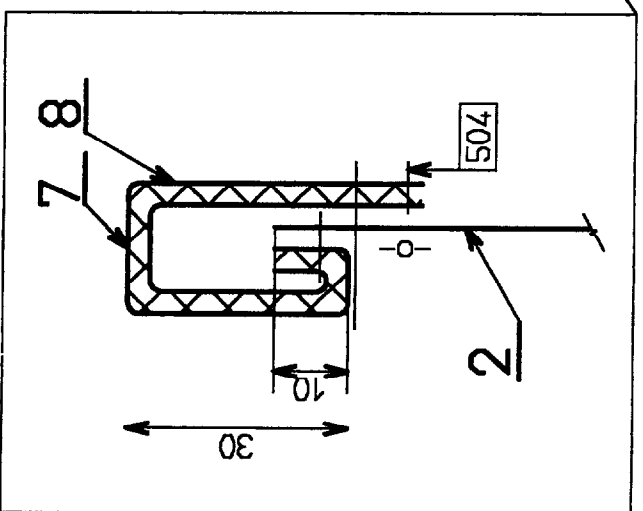

N°4

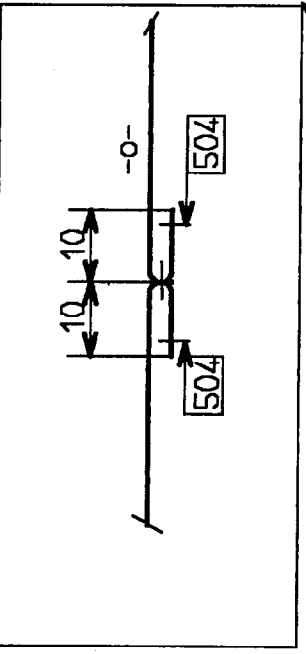

N°1

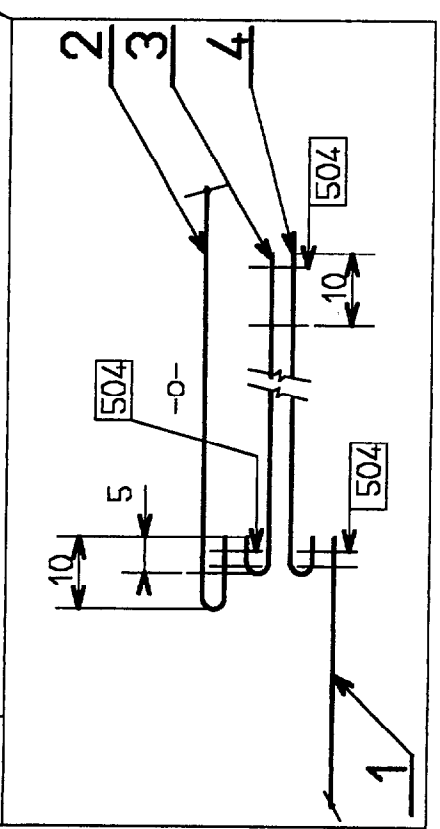

VUE SUR 0-0

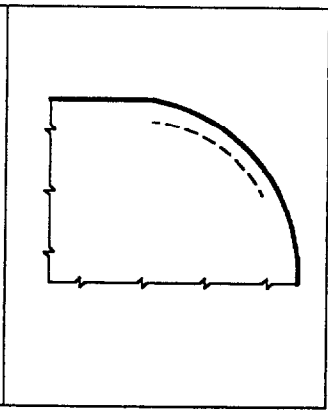

N°5

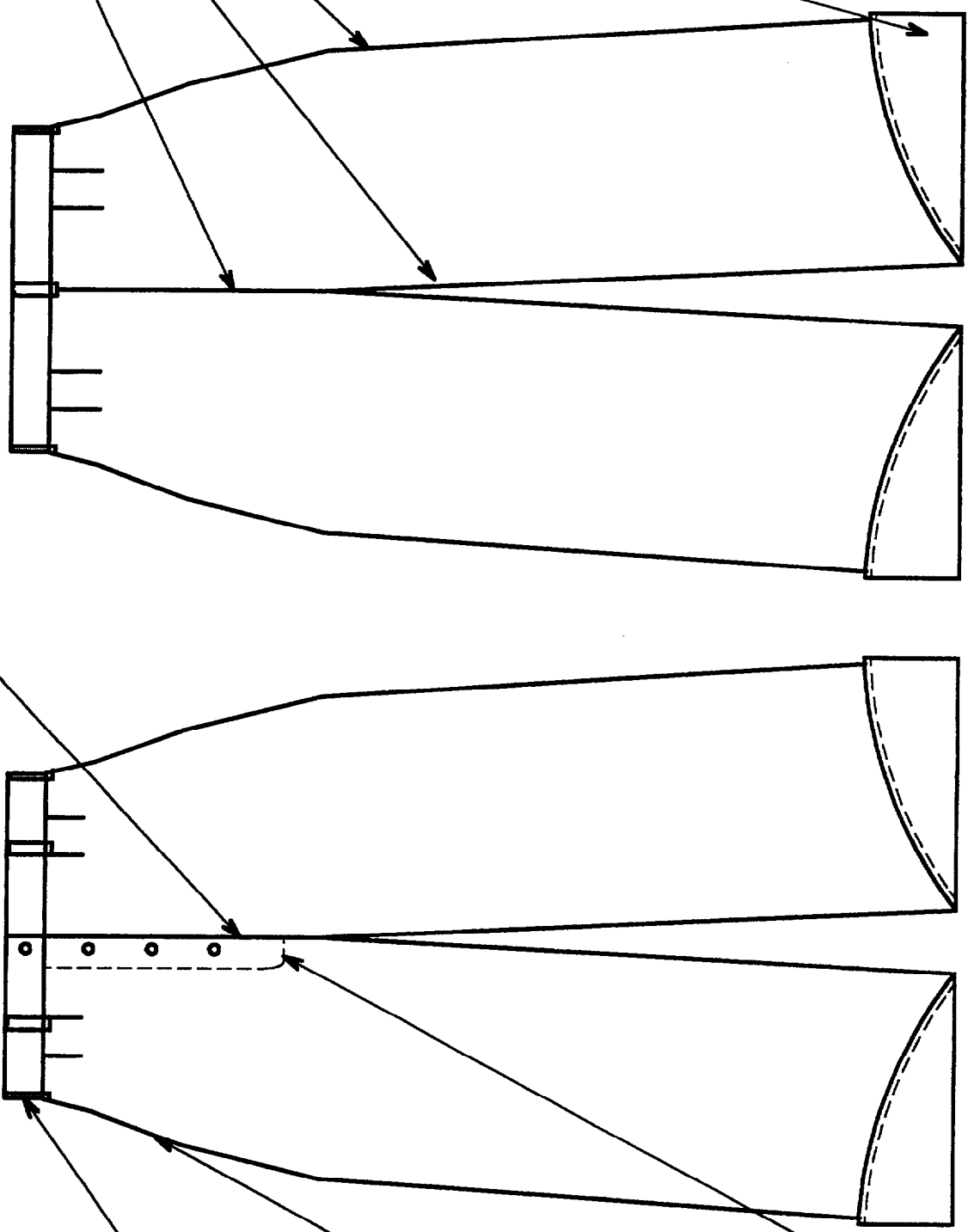
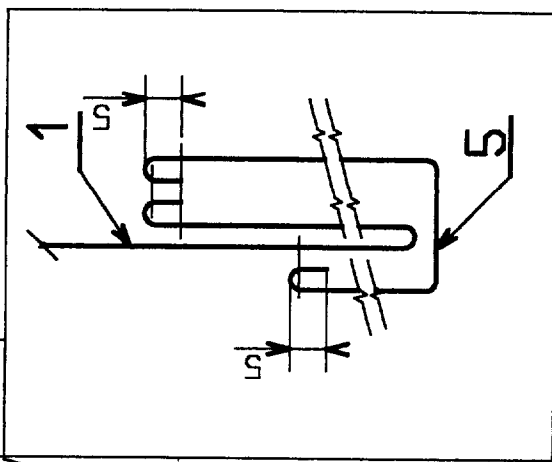

Réglage du point : 4 pts / cm

C.A.P

Spécialité : Prêt à porter
Épreuve : EP1 partie B pratique

N° Sujet : 01.97

Session : 2001
Folio : 2/4

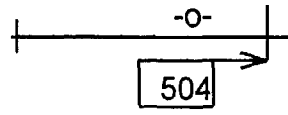
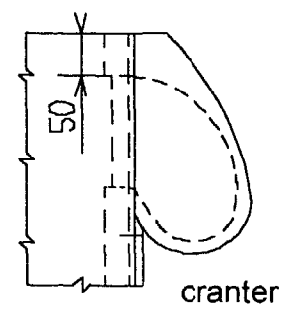
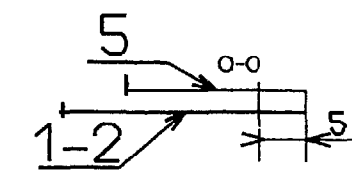
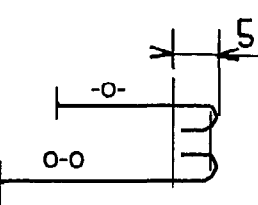
N°	Opérations	Schémas	Observations
1	Surjeter : - entre jambes - fourche devant - fond dos - arrondis sacs de poche - bas ceinture		
2	Assembler : - pinces dos		- aux crans
3	Assembler : 1° sac de poche imprimé / dos 2° sac de poche uni / devant	Voir section n°1 Folio 2/4	
4	Surjeter : - côté vêtement	Voir section n°1 Folio 2/4	
5	Assembler : - côté vêtement - + sac de poche	Directive complémentaire 	- en laissant ouverture pour poche - cranter côté dos bas de sac de poche
6	Repasser : - côté vêtement, poche - thermocoller ceinture	Voir section n°4 Folio 2/4	
7	Assembler : - revers / bas jambe		
8	Repasser : - bas revers		
9	Surpiquer : - contour revers		

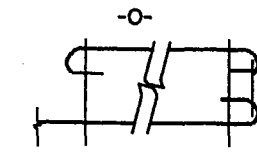
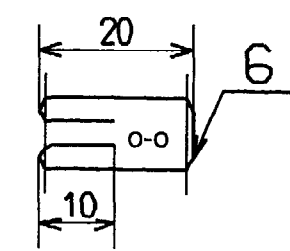
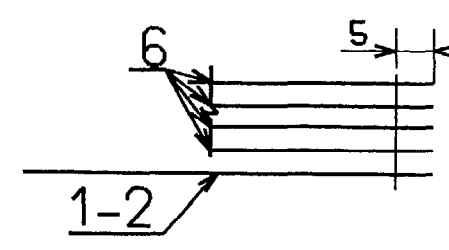
N°	Opérations	Schémas	Observations
10	Rabattre : - revers		
11	Assembler : - fourche devant	Voir section n°4 Folio n°2/4	
12	Plier : - patte devant droite gauche	Voir section n°3 Folio n°2/4	- aux crans
13	Surpiquer : - devant droit	Voir section n°3 Folio n°2/4	- avec gabarit
14	Exécuter : - arrêt bas ouverture sur o-o		- arrêt début et fin de piqûre
15	Assembler : - entre jambes - fond dos	Voir section n°4 Folio n°2/4	
16	Repasser les assemblages		- coucher vers côté
17	Surpiquer : - passants		- couper 5 passants de 8cm5
18	Prépiquer : - plis taille		
19	Positionner et prépiquer passants		- 1 au 1° pli : gauche droit - 1 couture côté : gauche droit - 1 milieu dos

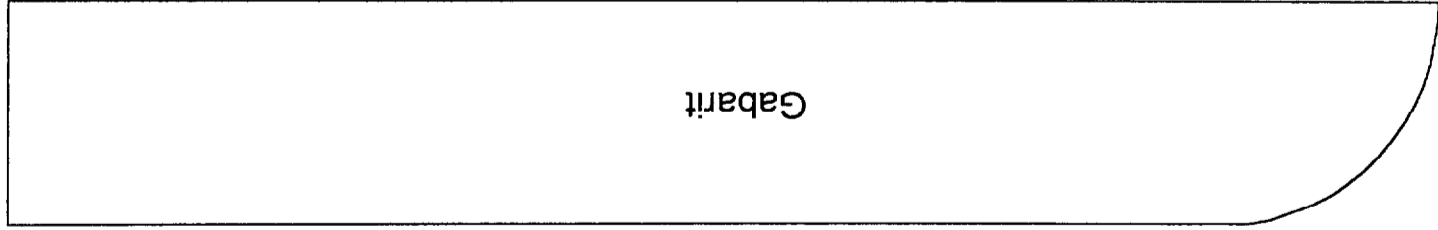

Gabarit

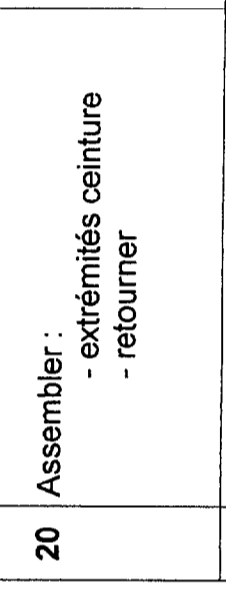
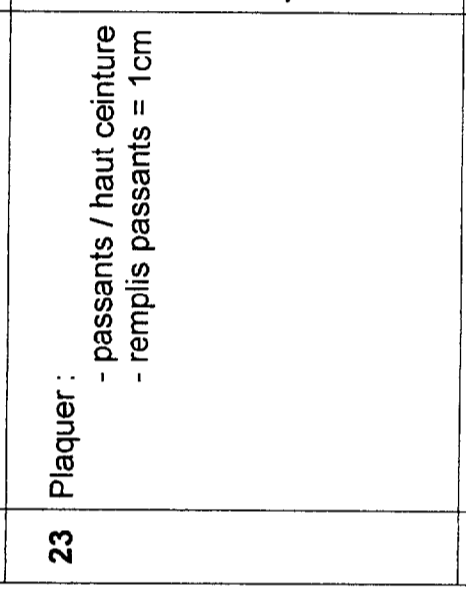
N°	Opérations	Schémas	Observations
20	Assembler : - extrémités ceinture - retourner		- dégarnir
21	Repasser : - ceinture taille - ouverture devant	Voir section n°2	- assemblage ceinture couchée vers le haut
22	Rabattre : - ceinture	Voir section n°2	- Piqûre dans le sillon
23	Plaquer : - passants / haut ceinture - remplis passants = 1cm		- arrêts début et fin (la souplesse des passants doit permettre le passage d'une ceinture)
24	Repasser vêtement		
Remarque : L'exécution des boutonnières et la pose des boutons ne sont pas à réaliser par le candidat			