

C.A.P.
MENUISIER FABRICANT de Menuiserie,
Mobilier et Agencement

Epreuve pratique

***EP2 – UP2 : Fabrication d'un ouvrage de menuiserie,
mobilier ou agencement.***

3

Dossier Ressource

Ce dossier comprend :

Page 2/7 : Processus consoles droite et gauche

Page 3/7 : Processus dessus 1/2

Page 4/7 : Processus dessus 2/2

Page 5/7 : Fiche technique quincaillerie

Page 6/7 : Détail H (assemblage tenon - mortaise)

Page 7/7 : Consignes

EXAMEN : CAP MENUISIER FABRICANT de Menuiserie, Mobilier et Agencement					Dossier Ressource	
Epreuve : Fabrication d'un ouvrage de menuiserie, mobilier ou agencement						
Session : 2006	Repère: EP2	Echelle :	Durée : 16 h	Coef : 8(+1)	Page : 1 / 7	
GROUPEMENT EST			Epreuve pratique			

SITUATION DE DEPART : Pièce corroyée, non mise à longueur.



10 PROFILAGE DES FEILLURES SUR 2 CHANTS.

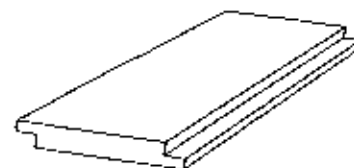
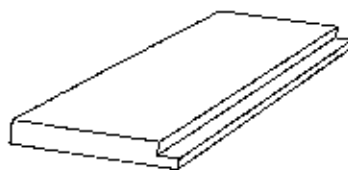

20 MISE A LONGUEUR.

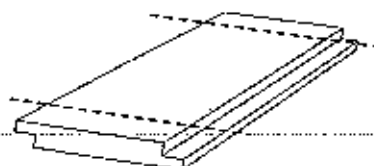

30 TRACAGE DES DECOUPES CONIQUES.

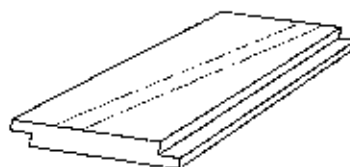

40 DECOUPE "AU TRAIT" A LA SCIE A RUBAN.

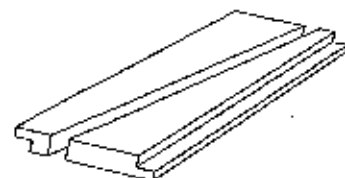
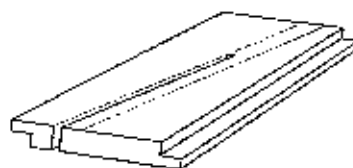

50 DRESSAGE DE FINITION DES CHANTS (faible passe à la dégauchisseuse).

PROCESSUS CONSOLES

EXAMEN : CAP MENUISIER FABRICANT de Menuiserie, Mobilier et Agencement				Dossier Ressource	
Epreuve : Fabrication d'un ouvrage de menuiserie, mobilier ou agencement					
Session : 2006	Repère: EP2	Echelle :	Durée : 16 h	Coef : 8(+1)	Page : 2 / 7
GROUPEMENT EST			Epreuve pratique		

10 PLACAGE STRATIFIE DESSUS (17) SUR PANNEAU DESSUS (16)



20 CALIBRAGE EN LARGEUR

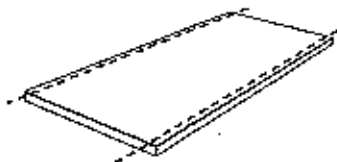

30 CALIBRAGE EN EPAISSEUR DES ALAISES AV (18) + AR (14+15)

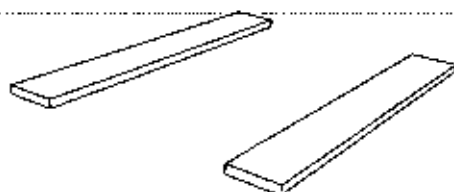

40 PROFILAGE A LA DEFONCEUSE ELECTROPORTATIVE DE LA PRISE DE DOIGTS, ALAISE AV (18)



50 PROFILAGE DES RAINURES

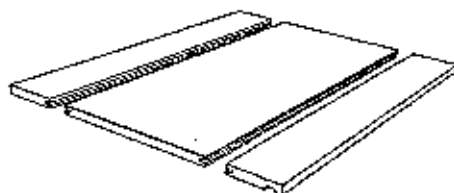

PROCESSUS DESSUS 1/2

EXAMEN : CAP MENUISIER FABRICANT de Menuiserie, Mobilier et Agencement				Dossier Ressource	
Epreuve : Fabrication d'un ouvrage de menuiserie, mobilier ou agencement					
Session : 2006	Repère: EP2	Echelle :	Durée : 16 h	Coef : 8(+1)	Page : 3 / 7
GROUPEMENT EST			Epreuve pratique		

60 CALIBRAGE EN EPAISSEUR DES FAUSSES LANGUETTES (19)



70 ASSEMBLAGE COLLAGE

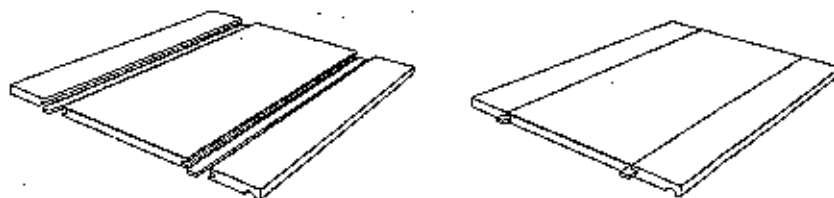

80 PROFILAGE QUARTS DE ROND R=6, SUR ALAISE AV (18)

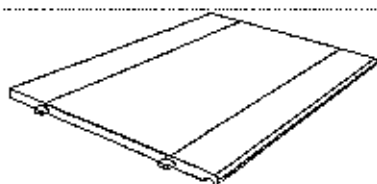

90 CALIBRAGE EN LONGUEUR

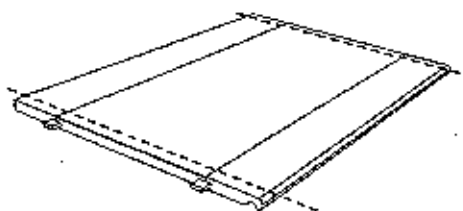

100 SEPARATION (DELIGNAGE) ALAISE AR (15) / TRAVERSE ARR FIXE (14)

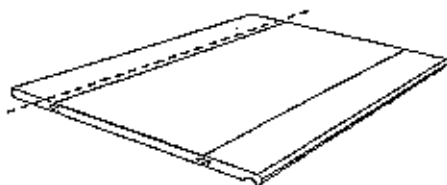

PROCESSUS DESSUS 2/2

EXAMEN : CAP MENUISIER FABRICANT de Menuiserie, Mobilier et Agencement				Dossier Ressource	
Epreuve : Fabrication d'un ouvrage de menuiserie, mobilier ou agencement					
Session : 2006	Repère: EP2	Echelle :	Durée : 16 h	Coef : 8(+1)	Page : 4 / 7
GROUPEMENT EST			Epreuve pratique		

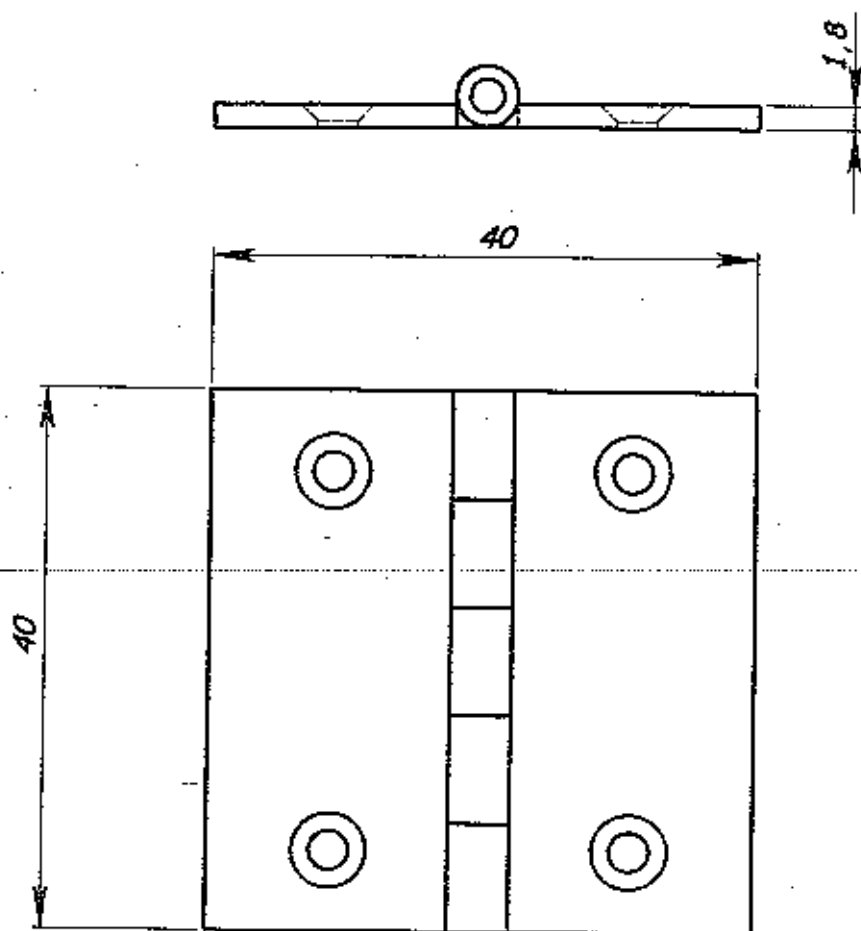

DESCRIPTIF :
*Charnière en profil laiton massif étiré,
 percé et fraisé,
 avec broche fixe en laiton.
 Finition : laiton poli.
 Dimensions : 40 X 40 mm.*

EXEMPLE DE REFERENCE COMMERCIALE :
*"Charnière en laiton Hettich 100,
 finition laiton poli,
 Réf. 042 550,
 Conditionnement par 10 pièces."*

FICHE TECHNIQUE QUINCAILLERIE

EXAMEN : CAP MENUISIER FABRICANT de Menuiserie, Mobilier et Agencement					Dossier Ressource	
Epreuve : Fabrication d'un ouvrage de menuiserie, mobilier ou agencement						
Session : 2006	Repère: EP2	Echelle :	Durée : 16 h	Coef : 8(+1)	Page : 5 / 7	
GROUPEMENT EST			Epreuve pratique			

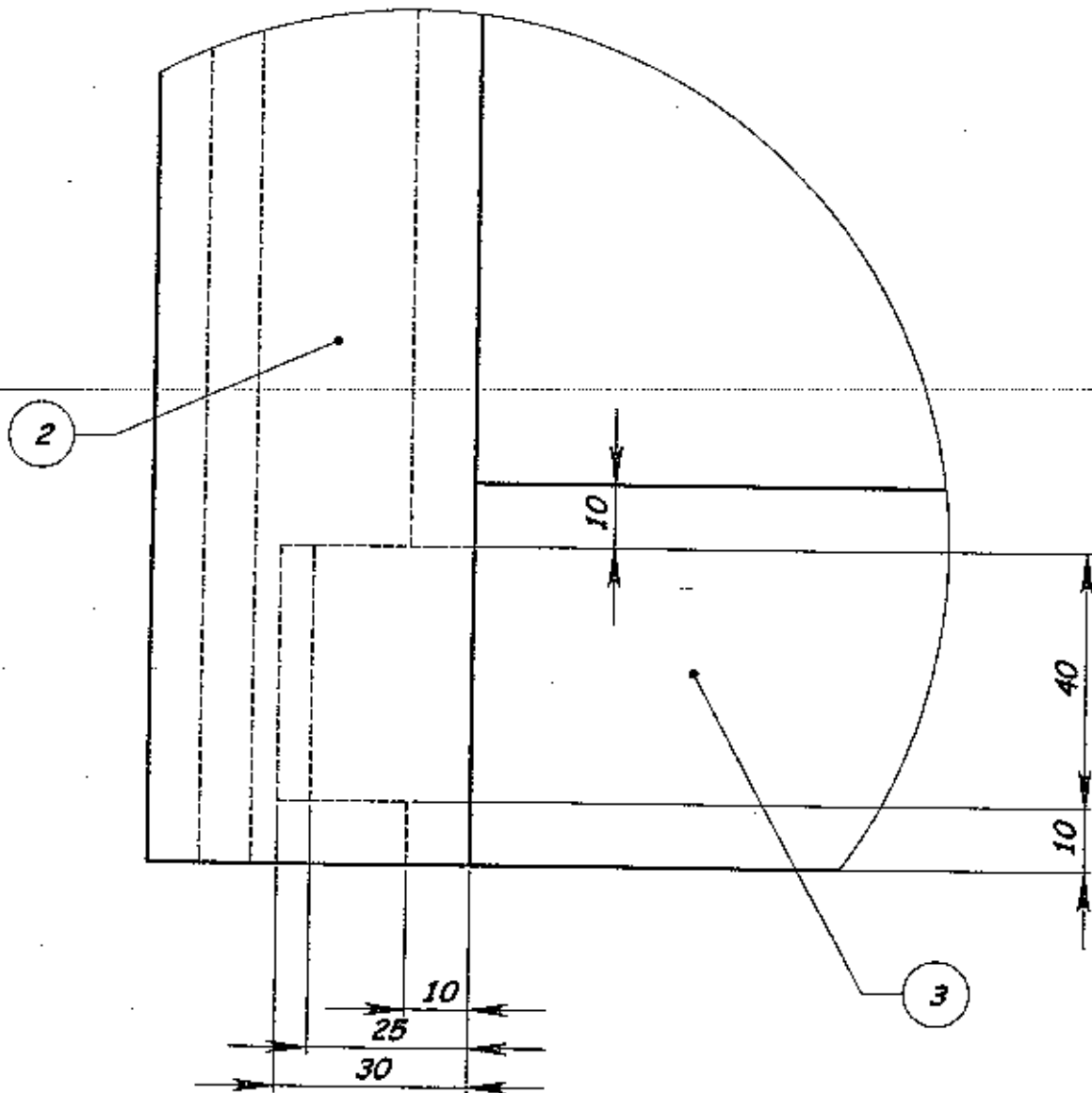

Détail H

(Voir dossier technique, page 3/6)

EXAMEN : CAP MENUISIER FABRICANT de Menuiserie, Mobilier et Agencement					Dossier Ressource
Epreuve : Fabrication d'un ouvrage de menuiserie, mobilier ou agencement					
Session : 2006	Repère: EP2	Echelle :	Durée : 16 h	Coef : 8(+1)	Page : 6 / 7
GROUPEMENT EST			Epreuve pratique		

Consignes générales :

Toute communication entre candidats est interdite en cours d'épreuve.

Si un candidat doit quitter l'atelier provisoirement en cours d'épreuve (toilettes, infirmerie) un surveillant doit impérativement l'accompagner.

Les candidats doivent rendre leur poste de travail, les machines outils et l'atelier propres.

Consignes de sécurité :

Les candidats n'ayant pas de bleu de travail et de chaussures de sécurité se verront refuser l'accès à l'atelier. Les candidats se protégeront en utilisant un casque anti-bruit. Les lunettes de sécurité seront utilisées lors de la coupe et de l'affleurage du stratifié.

Les candidats doivent prévenir un surveillant quand ils veulent régler une machine-outil.

Une fois la machine-outil réglée, le candidat doit demander à un surveillant qu'il vérifie qu'il n'y a pas de danger. Quand le surveillant a vérifié que tout est en ordre il autorise le candidat à mettre la machine en marche.

Il est interdit de courir dans l'atelier.

CONSIGNES *Générales et de sécurité*

EXAMEN : CAP MENUISIER FABRICANT de Menuiserie, Mobilier et Agencement				Dossier Ressource	
Epreuve : Fabrication d'un ouvrage de menuiserie, mobilier ou agencement					
Session : 2006	Repère: EP2	Echelle :	Durée : 16 h	Coef : 8(+1)	Page : 7 / 7
GROUPEMENT EST			Epreuve pratique		