

# TUNIQUE, "PRELUDE"

## DESCRIPTIF

### DOS

- droit
- sans couture milieu dos

### DEVANT

- boutonnage milieu devant
- fente sur les côtés
- poche plaquée, côté gauche

### COL

- enforme encolure dos

### MANCHES

- montées
- longueur aux coudes

### EPAULETTES

- doublées en tissu



**ANONYMAT** : étiquette piquée sur le bas du milieu dos

**Ce sujet comporte 5 feuilles répertoriées de 1/5 à 4/5**

	<b>BREVET D'ETUDES PROFESSIONNELLES VETEMENT SUR MESURE ET ACCESSOIRE CAP COUTURE FLOU</b>			ACADEMIE de POITIERS  <b>SESSION 99</b>
	Epreuve : <b>EPI Partie B</b> <i>Pratique</i>			
	Durée : <b>14h</b>	Coef. : 8	Sujet : 1/5	

# TUNIQUE "PRELUDE"

## FICHE CONTRAT

Réaliser la tunique dans un grade de qualité "haut de gamme"

- les solutions technologiques au niveau :
  - \* des assemblages
  - \* du placage
  - \* des montages
  - \* des finitionssont laissées à l'initiative du candidat.
- doubler et fixer les épaulettes.

## RESSOURCES

- Figurine et descriptif Document 1/5
- Fiche contrat Document 2/5
- Nomenclature Document 3/5
- Dessin Technique du col Document 4/5
- Planche de patrons (sans valeur de couture) Document 5/5
  
- Métrage de tissu
- Métrage renfort thermocollant
- 1 paire d'épaulettes
- fil

## CAPACITES ET COMPETENCES EVALUEES

<b>C1-1</b>	Collecter les données	2
<b>C3-2</b>	Effectuer les opérations de coupe	3
<b>C3-3</b>	Régler les matériels	1
<b>C3-5</b>	Effectuer les opérations d'assemblage, de montage, de surjetage de finition, de repassage	12
<b>C3-6</b>	Contrôler la qualité	2

	<b>BREVET D'ETUDES PROFESSIONNELLES VETEMENT SUR MESURE ET ACCESSOIRE CAP COUTURE FLOU</b>			ACADEMIE de POITIERS
	Epreuve : <b>EP1 Partie B</b>			
	Durée : <b>14h</b>	Coef. : 8	Sujet : <b>2/5</b>	<b>SESSION 99</b>

## TUNIQUE "PRELUDE"

	1	Fil	Tous textile
	2	Epaulettes	Mousse couture n°.
	2	Thermocollant parementure	Thermocollant
	1	Thermocollant dessus col	0.85 m en 45
8	1	Enforme encolure dos	Damassé satiné  blanc façon  "plumetis"  2m en 150
7	2	Dessous de col	
6	1	Dessus de col	
5	1	Poche	
4	2	Manche	
3	2	Parementure	
2	1	Dos	
1	2	Devant	
<b>RP</b>	<b>NB</b>	<b>Désignation</b>	<b>Matière</b>
<b>NOMENCLATURE</b>			

	<b>BREVET D'ETUDES PROFESSIONNELLES</b>			ACADEMIE de POITIERS  <b>SESSION 99</b>
	<b>VETEMENT SUR MESURE ET ACCESSOIRE</b>			
	<b>CAP COUTURE FLOU</b>			
<b>Epreuve : EP1 Partie B</b>				
Durée : <b>14h</b>	Coef. : <b>8</b>	Sujet : <b>3/5</b>		

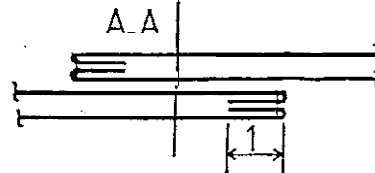
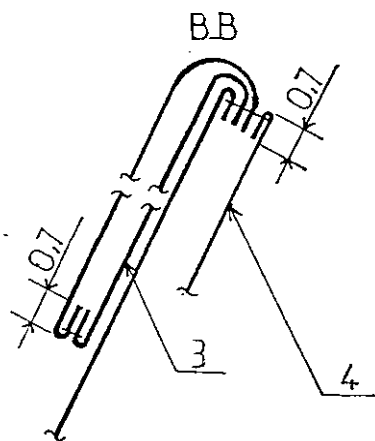
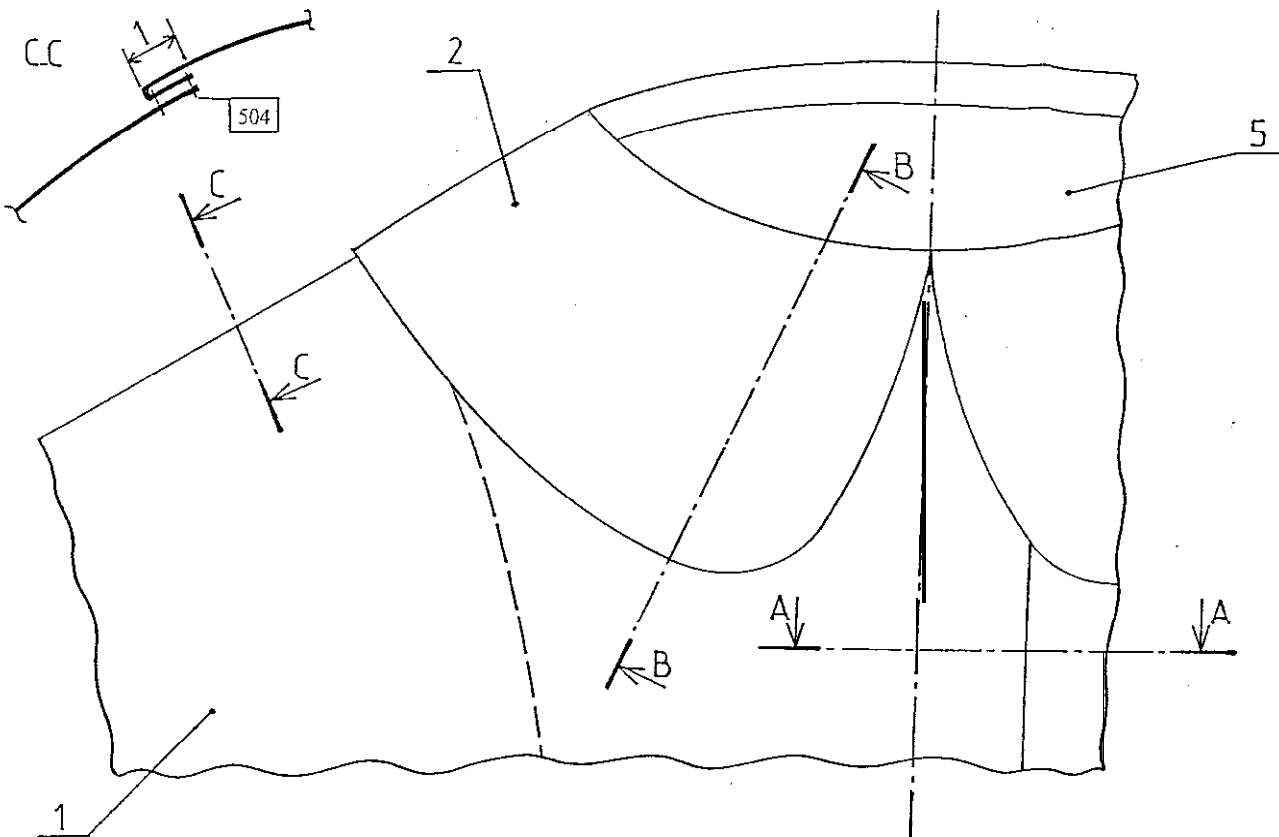

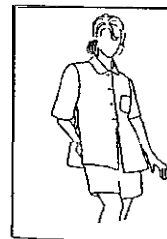

5	1	enforme		
4	2	Parementure		
3	2	Dessous de coi		
2	1	Dessus de coi		
1	2	Devant		
Rp	Nb	Désignation	Matière	Renseignements
<b>BREVET D'ETUDE PROFESSIONNEL</b> Vêtement Mesure et accessoire <i>CAP Couture Non</i>				
Épreuve : EPI Partie B				
Durée : 14h		Coef. : 8	sujet : 415	
				<b>ACADEMIE DE POITIERS</b>
				<b>SESSION 99</b>

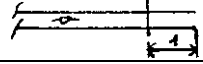
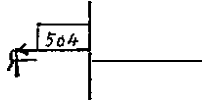
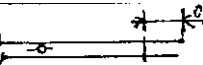
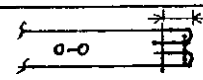
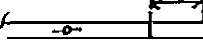
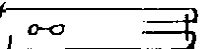
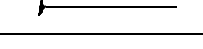

# ORDRE DE MONTAGE

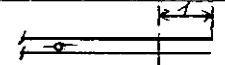
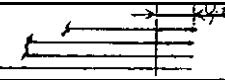
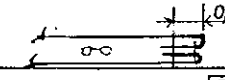
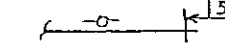
PRODUIT : TUNIQUE "PRELUDE"		
MATIERES :	MACHINES :	DIVERS :
	301 504	Ciseaux Règlet Epingles
1	Assembler en forme dos avec parementures devant	
2	Surjeter : Assemblage N°1 : Dos/Devant aux côtés et bas : Bas de parementures : En forme/Parementures (contours extérieurs) : Hauts de poches	
3	Coulisser Col	
4	Retourner col Repasser	
5	Surpiquer col	
6	Assembler extrémités haut de poche	
7	Retourner hauts de poche	
8	Froncer les arrondis de poche	
9	Préformer contour de poche	A" fer
10	Maqueter poche sur devant gauche	Suivant pointages 

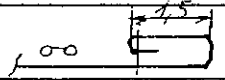
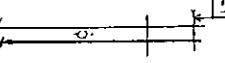
N°	OPERATIONS	SCHEMAS	RENSEIGNEMENTS
11	Assembler les épaules		
12	Surjeter assemblages épaules		
13	Assembler Parementures/en forme avec vêtement en insérant le col		Entre les crans d'encolure
14	Assembler bas parementures avec bas vêtement	idem N°11	
15	Retourner parementures et cranter angles		
16	Assembler devant et dos aux côtés	idem N°11	jusqu'au cran des fentes
17	Repasser devants préformer : bas et fentes		Au fer
18	Surpiquer : devants, bas et fentes		En une seule opération
19	Surjeter dessous de manches		
20	Assembler dessous de manches	idem N°11	
21	Repasser dessous des manches		
22	Ourler bas de manches		
23	Assembler manches avec vêtement	idem N°11	
24	Surjeter emmanchures		
25	Contrôler-repasser		

**CAP COUTURE FLOU**

Epreuve : EPI Partie II

Durée : 14h

Coef. : 8

Sujet : 5/5

ACADEMIE  
de  
POITIERS

**SESSION 99**