

☞ **MATÉRIEL AUTORISÉ**

Calculatrice de poche autonome, non imprimante.

☞ **DOCUMENTS REMIS AU CANDIDAT**

Le sujet se compose de 15 pages numérotées de 1/15 à 15/15.

Le candidat est prié de vérifier si le sujet est complet, dès sa distribution.

☞ **IMPORTANT**

L'usage du crayon à papier n'est pas autorisé. Les réponses inscrites au crayon à papier ne seront pas prises en compte.

COMPÉTENCES	DOSSIER 1 - 42 points sur 100	PAGES À RENDRE
C6.3 Adresser. Marquer C4.2 Expédier C11.1 Recueillir les informations écrites ou orales	Expédition Technologie des produits	Page 8/15 ANNEXE 1 Page 9/15 ANNEXE 2
COMPÉTENCES	DOSSIER 2 - 58 points sur 100	PAGES À RENDRE
C4.2 Tenir les stocks C4.5 S'initier aux méthodes d'approvisionnement	PREMIER TRAVAIL 1° Inventaire 2° Fiche de stock	Page 13/15 ANNEXE 3 Page 14/15 ANNEXE 4
C7.4 Présenter les produits et assurer leur promotion	DEUXIÈME TRAVAIL Arguments de vente	Page 15/15 ANNEXE 5

GROUPEMENT EST	SESSION 2000	SUJET	TIRAGES
C.A.P. : Distribution et commercialisation des équipements automobiles		Code :	
EPREUVE : E.P.2 - Travaux professionnels d'analyse de travail et technologie		Durée : 2 h 00	Page 1/15

**FOURNITURES AUTOMOBILES
68100 MULHOUSE**

DOSSIER 1

PREMIER TRAVAIL

Le 12 juin 2000, vous devez procéder à l'envoi de pièces de dépannage au Garage du Nord à Mulhouse. Ces pièces seront expédiées en envoi contre remboursement et livrées par le transporteur France EXPRESS à l'adresse suivante :

**GARAGE DU NORD
RN 83
68200 MULHOUSE**

TRAVAIL À FAIRE

Le poids du colis est de 8,5 kg.

A l'aide du document (ci-dessous), remplir la Page de détail du prix de transport (ANNEXE 1 - Page 8/15), en sachant que le montant de la facture des pièces que vous lui envoyez est de 2 296 F.

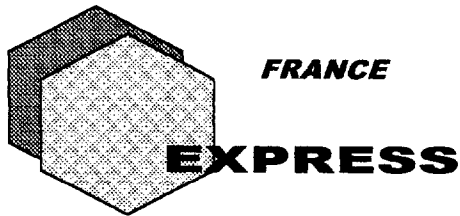

POUR NOUS CONTACTER

**TEL : 04 92 12 60 00
FAX : 04 92 12 66 00**

ADRESSE

**SIÈGE SOCIAL
Z.I. SECTEUR C – Rue Claude Bernard – Quartier des Iscles
06700 SAINT-LAURENT DU VAR**

TARIF HORS T.V.A. APPLICABLE AU 02 JANVIER 2000

ZONES	PRIX PAR ENVOI												
	0 à 5 Kg	6 à 10 Kg	11 à 15 Kg	16 à 20 Kg	21 à 30 Kg	31 à 40 Kg	41 à 50 Kg	51 à 60 Kg	61 à 70 Kg	71 à 80 Kg	81 à 90 Kg	91 à 100 Kg	Prix au 100 Kg
A	42.70	47.80	53.40	53.40	58.30	3.70	71.20	7.70	84.40	91.80	98.80	105.50	105.50
B	78.80	86.70	94.00	94.00	101.70	104.90	108.70	116.40	127.40	138.70	153.70	172.00	172.00

Frais fixes : 29 F H.T. par expédition
 Envoi contre remboursement : 92 F H.T. par expédition
 Enlèvement à domicile : 60 F H.T. par expédition

Zones géographiques Mulhouse —————> Zone A
 Hors Mulhouse —————> Zone B

DEUXIÈME TRAVAIL

Un garagiste se présente à votre comptoir. Il vous remet un jeu de plaquettes usagées. Celles-ci sont représentées sur le schéma ci-dessous (n° 7)

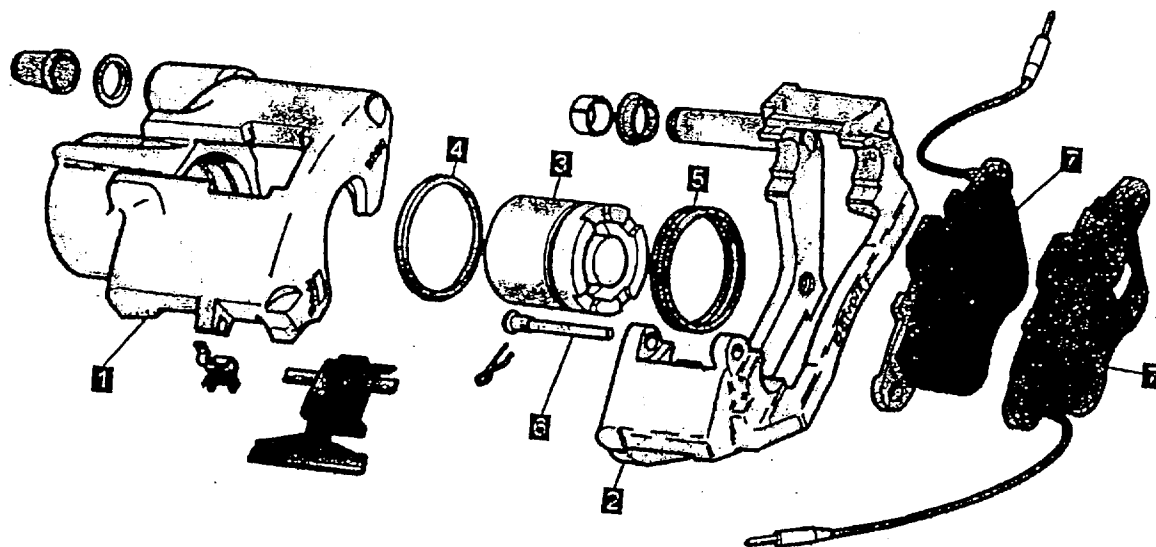

Vous disposez des extraits du catalogue VALEO (pages 4 à 7).

↳ TRAVAIL À FAIRE

Répondre aux questions sur l'annexe 2 page 9/15.

DESSINS DES PLAQUETTES DE FREINS

2

N° WVA	Référence	P	mm	
540428	551722	Brakeur	15	MAZDA
		Brakeur	15	MAZDA

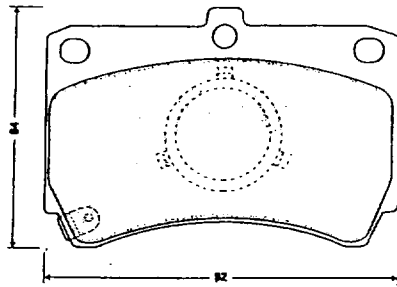
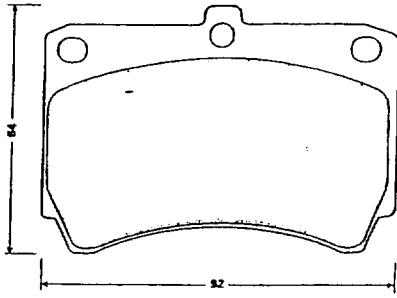

DESSINS DES PLAQUETTES DE FREINS

N° WVA	Référence	P	mm	
540429	540742	2	16.8	PEUGEOT
540605		2	16.8	MERCEDES UTILITAIRES

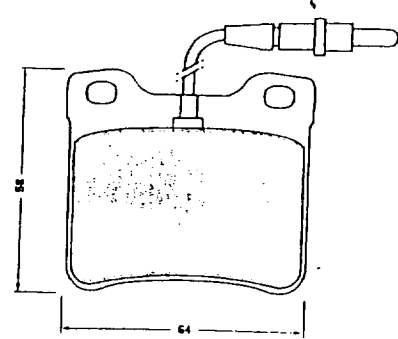

N° WVA	Référence	P	mm	
540461	551724	16	16	NISSAN
		16	16	NISSAN

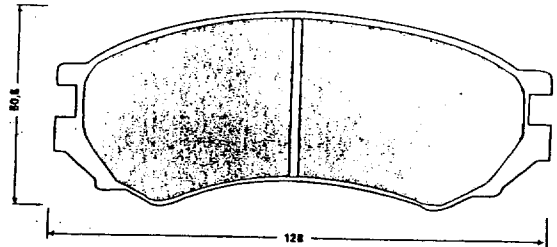

BENDIX

DESSINS DES PLAQUETTES DE FREINS

N° WVA	Référence	P	mm	
540408			17.8	BMW

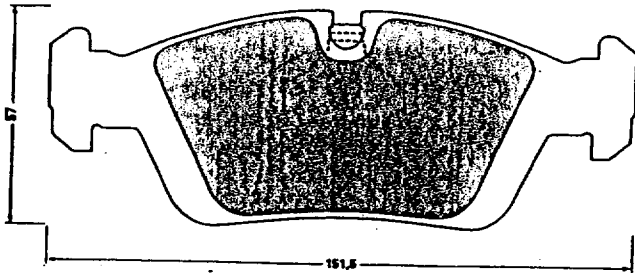

TEVES

N° WVA	Référence	P	mm	
540426	540427	4	16.5	CITROËN
		4	16.5	PEUGEOT

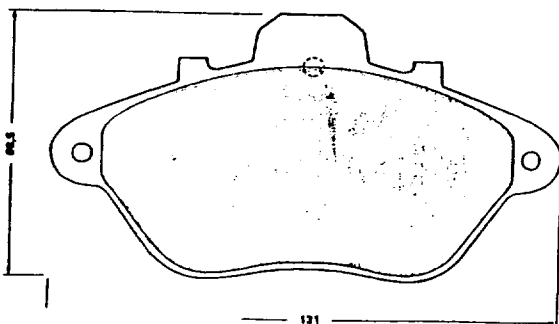

BENDIX

DESSINS DES PLAQUETTES DE FREINS

N° WVA	Référence	P	mm	
551728			16.8	MERCEDES

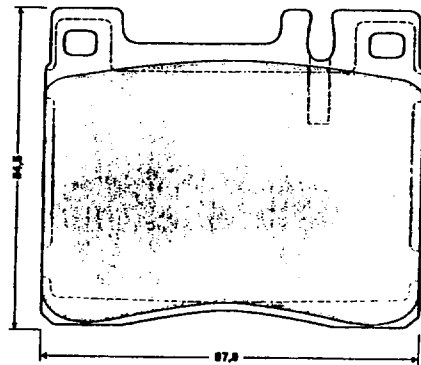

GIRL

N° WVA	Référence	P	mm	
551727			15.5	MERCEDES

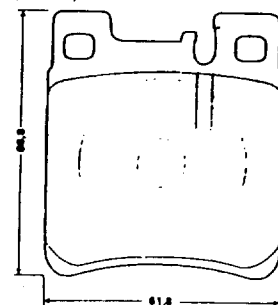

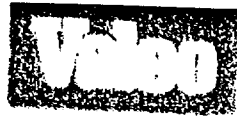

TEVES



PLAQUETTES - AFFECTATIONS PAR REFERENCES

4

Référence		Référence	
540411	NISSAN Patrol 160 Patrol 260 Patrol Y60 — NISSAN UTILITAIRES Patrol 160	540424	BMW Série 3 E30 Berline Série 3 E30 Coupé / Cabriolet Série 5 E28 Berline Série 6 E24
540412	VOLKSWAGEN UTILITAIRES Transporter 05 / 79 > 1991 F24	540425	BMW Série 3 E30 Berline Série 3 E30 Coupé / Cabriolet Série 3 E30 Touring Série 5 E28 Berline Série 6 E24 Série 7 E23
540413	VOLVO 740 Berline 740 Break 760 780 940 Berline 940 Break 960 Berline 960 Break	540426	CITROËN XM série 1 > 06 / 94
540414	VOLVO 740 Berline 740 Break 760 780 940 Berline 960 Berline 960 Break	540427	PEUGEOT 605 10 / 89 > 06 / 94
540418	RENAULT RENAULT UTILITAIRES R20 Trafic 03 / 89 > 09 / 94 Trafic 08 / 80 > 02 / 89	540428	CITROËN XM série 1 > 06 / 94 XM série 2 07 / 94 > Xantia Berline 03 / 93 > 12 / 97 Xantia Berline 12 / 97 >
540419	CITROËN 2CV Berline Ami Dyane Mehari CITROËN UTILITAIRES 2CV Fourgonnette Acadiane	540429	PEUGEOT 605 07 / 94 > 605 10 / 89 > 06 / 94
540420	RENAULT Clio 3 portes > 02 / 96 Clio 5 portes > 02 / 96 Express 09 / 85 > 08 / 91 Super 5 3 portes Super 5 5 portes Twingo 03 / 93 > 08 / 98 RENAULT UTILITAIRES Clio société > 02 / 96 Super 5 societe Twingo 03 / 93 > 08 / 98	540430	ALFA ROMEO 33 Type 905 33 Type 907 Alfasud Sprint Arna
540421	RENAULT RENAULT UTILITAIRES R30 Trafic 03 / 89 > 09 / 94 Trafic 08 / 80 > 02 / 89 Trafic 10 / 94 >	540431	ALFA ROMEO 33 Type 905 Alfasud Sprint
540422	FORD Courrier 08 / 91 > 09 / 96 Escort 1980 > 1986 Escort 1986 > 1990 Fiesta 02.89 > 07 / 95 Fiesta > 1989 Orion > 1990 Sierra Berline 01 / 87 > Sierra Berline > 12 / 86 Sierra Break 01 / 87 > Sierra Break > 12 / 86 FORD UTILITAIRES Courrier 08 / 91 > 09 / 96 P100 Pick-up	540432	LANCIA Prisma
		540433	LANCIA Delta 09 / 79 > 03 / 86 Delta R86 04 / 86 > 1993 Prisma SEAT 127 Fura Malaga Ronda Ronda P
		540434	CITROËN UTILITAIRES C25 série 1 > 1990 C25 série 2 09.90 > FIAT UTILITAIRES Ducato Nuovo 1985 > 1994 PEUGEOT J5 série 2 09 / 90 > PEUGEOT UTILITAIRES J5 série 1 11 / 81 > 08 / 90 J5 série 2 09 / 90 >
		540435	IVECO UTILITAIRES Daily
		540436	IVECO UTILITAIRES RENAULT Express série 2 09 / 91 >
		540437	IVECO UTILITAIRES Daily
		540438	HONDA Accord CA 10 / 85 > 08 / 89 CRX Coupé AF / AS 09 / 83 > 08 / 87 Civic 2 p EC / ED / EE 09.87 > 1991 Civic 5 portes MA / MB 01 / 95 > Civic 09.83 > 1987



AFFECTATIONS PAR MARQUES ET TYPES DE VÉHICULES



AV AR

Type
d'étrier

Réf.
plaquette

N°WVA

Réf.
disque

Ventilé

PEUGEOT (P/A)

605 2.0 / 2.0i / 2.0i Auto / 2.1D / 2.1TD / 3.0i SR ; Auto SR	(Ch. S90807684 →)	6.94 →	AV		BENDIX	540470	21507	186303	V
605 2.0i	(Ch. → S90807683)	6.90 →	AV		BENDIX	540427	21295	186145	V
605 2.0i Auto SLi, SVi	(Ch. → S90807683)	6.90 →	AV	AR	BENDIX TEVES	540427 540429	21295 21279	186145 186204	V
605 2.0i Auto SRi / 3.0i Auto SR	(Ch. → S90807683)	4.90 →	AV	AR	BENDIX TEVES	540427 540429	21295 21279	186145 186204	V
605 2.0i SLi		7.92 → 8.93	AV	AR	BENDIX TEVES	540470 540429	21507 21279	186303 186204	V
605 2.0i SLi		9.93 → 6.94	AV AV	AR	BENDIX BENDIX TEVES	540470 540470 540429	21507 21507 21279	186145 186303 186204	V V
605 2.0i SLi / 2.1D / 2.1TD	(Ch. → S90807683)	9.90 →	AV		BENDIX	540427	21295	186145	V
605 2.0i SVi / 2.1D / 2.1TD		7.92 → 6.94	AV	AR	BENDIX TEVES	540470 540429	21507 21279	186303 186204	V
605 2.0i / 2.1D / 2.1TD / 3.0i SV24		10.89 → 8.93		AR	TEVES	540429	21279	186204	
605 2.0i / 3.0i SV24	(Ch. → S90807683)	10.89 →	AV		BENDIX	540427	21295	186145	V
605 2.1TD	(Ch. → S90807683)	4.90 →	AV		BENDIX	540427	21295	186145	V
605 3.0i SV, SV24 ; Auto SV		9.93 → 6.94	AV	AR	TEVES TEVES	540565 540429	21211 21279	186303 186204	V
605 3.0i SV24	(Ch. S90807684 →)	6.94 →	AV		TEVES	540565	21211		
605	07 / 94 >								
605 2.0 / 2.0i / 2.1TD / 2.5TD / 3.0i V6 ; V6 Auto		7.94 →	AV	AR	BENDIX TEVES	540470 540429	21507 21279	186303 186204	V
605 3.0i V6 24V		7.94 →	AV	AR	TEVES TEVES	540565 540429	21211 21279	186204	
605 3.0i V6 24V Auto		6.97 →	AV	AR	TEVES TEVES	540565 540429	21211 21279	186204	



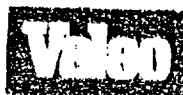

AFFECTATIONS PAR MARQUES ET TYPES DE VÉHICULES



AV AR

Type
d'étrierRéf.
plaquette

N° WVA

Réf.
disque

Ventilé



PEUGEOT (V)

505 BERLINE

505 1.6 / 1.8 / 2.0 / 2.0i GL, SL ; Auto GR, SL / 2.2i DL, S ; Auto DL, S / 2.3D / 2.3TD / 2.5D / 2.5D Auto GLD, SRD / 2.5TD STD ; Auto STD	5.79 →	AV	TEVES	540305	20454	186202	
		AV	BENDIX	599507 540307 599508	20631	186202	
505 2.0i STI, TI ; Auto GTI, TI / 2.2i GRI, GTX, STI, TI ; Auto GRI, GTI, STI / 2.5D Auto GLD, GTD, SXD / 2.5TD / 2.5TD Auto GTD	5.79 →	AV	TEVES	540305 599507	20454	186202	
		AV	BENDIX	540307 599508	20631	186202	
		AR	GIRL	540311	20253	186201	
505 2.2T	8.82 →	AV	TEVES	540305 599507	20454	186203 (1)	V
		AR	GIRL	540311	20253	186201	
505 2.8	8.86 → 90	AV	TEVES	540305	20454	186203	V
505 2.8 V6	8.85 → 7.86	AV	TEVES	540305	20454	186203	V

505 BREAK

505 1.8 Taxi Brousse / 2.0 Taxi Brousse / 2.0i Taxi Brousse / 2.3D / 2.5D / 2.5TD Auto	7.81 →	AV	BENDIX	540307 599508	20631	186202	
505 2.2T (avec ABS)	7.88 →	AV	TEVES	540305 599507	20454	186203	V
505 Tous types sauf 2.2T	7.81 →	AV	TEVES	540305 599507	20454	186202	

604

604 2.0i / 2.3TD / 2.5TD	2.79 → 12.86	AV	TEVES	540305	20454	186202	
		AR	GIRL	540311	20253	186201	
604 2.7 / 2.7i / 2.8i	3.76 → 12.86	AV	TEVES	540305	20454	186203	V
		AR	GIRL	540311	20253	186201	

605

	10 / 89 > 06 / 94						
605 2.0 SL / 3.0i SR (Ch. → S90807683)	10.89 →	AV	BENDIX	540427	21295	186145	V
		AR	TEVES	540429	21279	186204	
605 2.0 SR (Ch. → S90807683)	9.90 →	AV	BENDIX	540427	21295	186145	V
		AR	TEVES	540429	21279	186204	
605 2.0 / 2.0i Auto / 3.0i SR ; Auto SR (Ch. S90807684 →)	→ 6.94	AV	BENDIX	540470	21507	186303	V
		AR	TEVES	540429	21279	186204	

(1) avec ABS

